



# FlexaTwin



• **ЭКСПЛУАТАЦИЯ И ОБСЛУЖИВАНИЕ**  
ХРАНИТЬ БЕРЕЖНО

• **UŻYTKOWANIE & KONSERWACJA**  
STARANNIE ZACHOWAĆ

• **HASZNÁLAT ÉS KARBANTARTÁS**  
ŐRIZZE MEG GONDOSAN!

• **POUŽITÍ & ÚDRŽBA**  
PEŠLIVŮ SI USCHOVEJTE

• **ΧΡΗΣΗ & ΣΥΝΤΗΡΗΣΗ**  
ΦΥΛΑΞΤΕ ΤΟ ΜΕ ΦΡΟΝΤΙΔΑ



# Содержание

Функции .....	6
Модель <b>ELT21</b> .....	9
Модель <b>ELT11</b> .....	10
Модель <b>ST2</b> .....	11

## ДУШЕВАЯ КАБИНА

Душ .....	12
Душ ( <b>ELT21 • ELT11</b> ) .....	16
Контрастный душ ( <b>ELT21 • ELT11</b> ) .....	18
Водопады .....	20
Спинальный гидромассаж .....	22
Вертикальный гидромассаж .....	26
Паровая баня ( <b>ELT21 • ELT11</b> ) .....	30
Цикл удаления накипи ( <b>ELT21 • ELT11</b> ) .....	36
Дозатор ароматических эссенций ( <b>ELT10 • ELT11</b> ) .....	40
Аварийная система ( <b>ELT21 • ELT11</b> ) .....	42
Часы ( <b>ELT21 • ELT11</b> ) .....	42
Радиоприемник ( <b>ELT21 • ELT11</b> ) .....	45
Телефон ( <b>ELT21</b> ) .....	49

## ГИДРОМАССАЖНАЯ ВАННА

Гидромассаж • Водопад "Power Fall" .....	54
Гидромассаж в ванне .....	62
Стандартные модели .....	66
Модели с санитарной обработкой .....	70
<b>Предупреждения и замечания</b> .....	75
<b>Плановое и внеплановое обслуживание</b> .....	76
<b>В случае затруднений</b> .....	77

# Spis treści

Działania .....	6
model <b>ELT21</b> .....	9
model <b>ELT11</b> .....	10
model <b>ST2</b> .....	11

## KABINA NATRYSKOWA

Natrysk .....	13
Natrysk ( <b>ELT21 • ELT11</b> ) .....	16
Bicze szkockie ( <b>ELT21 • ELT11</b> ) .....	18
Kaskady .....	20
Bicze wodne grzbietowe .....	23
Bicze wodne pionowe .....	27
Łażnia turecka ( <b>ELT21 • ELT11</b> ) .....	31
Cykl odwapniania ( <b>ELT21 • ELT11</b> ) .....	36
Dyspenser olejków zapachowych ( <b>ELT21 • ELT11</b> ) .....	40
Alarm ( <b>ELT21 • ELT11</b> ) .....	42
Zegar ( <b>ELT21 • ELT11</b> ) .....	42
Radio ( <b>ELT21 • ELT11</b> ) .....	46
Telefon ( <b>ELT21</b> ) .....	50

## WANNA DO HYDROMASAŻU

Hydromasaż • Kaskada "Power Fall" .....	54
Hydromasaż w wannie .....	63
Modele standardowe .....	66
Modele z higienizacją .....	71
<b>Ostrzeżenia i uwagi</b> .....	78
<b>Konserwacja zwyczajna &amp; nadzwyczajna</b> .....	79
<b>W przypadku trudności</b> .....	80

# Tartalom

A funkciók .....	7
Az <b>ELT21</b> modell .....	9
Az <b>ELT11</b> modell .....	10
Az <b>ST2</b> modell .....	11

## A ZUHANYKABIN

---

A zuhany .....	13
A zuhany ( <b>ELT21 • ELT11</b> ) .....	17
A skótzuhany ( <b>ELT21 • ELT11</b> ) .....	18
A vízesés .....	21
A gerinc hidromasszázs .....	23
A függőleges hidromasszázs .....	27
A törökfürdő ( <b>ELT21 • ELT11</b> ) .....	32
A vízkőoldó ciklus ( <b>ELT21 • ELT11</b> ) .....	37
Az illóolaj-adagoló ( <b>ELT21 • ELT11</b> ) .....	40
A riasztó ( <b>ELT21 • ELT11</b> ) .....	43
Az óra ( <b>ELT21 • ELT11</b> ) .....	43
A rádió ( <b>ELT21 • ELT11</b> ) .....	47
A telefon ( <b>ELT21</b> ) .....	51

## A HIDROMASSZÁZS KÁD

---

A hidromasszázs • "Power Fall" vízesés .....	55
Hidromasszázs a kádban .....	63
Standard modellek .....	67
Fertőtlenítő berendezéssel felszerelt modellek .....	72
<b>Figyelmeztetések és megjegyzések</b> .....	82
<b>Rendes és rendkívüli karbantartás</b> .....	84
<b>Esetleges problémák megoldása</b> .....	84

# Obsah

Funkce .....	7
Model <b>ELT21</b> .....	9
Model <b>ELT11</b> .....	10
Model <b>ST2</b> .....	11

## SPRCHOVÝ BOX

---

Sprcha .....	14
Sprcha ( <b>ELT21 • ELT11</b> ) .....	17
Skotský střík ( <b>ELT21 • ELT11</b> ) .....	19
Vodopády .....	21
Dorsální hydromasáž .....	24
Vertikální hydromasáž .....	28
Turecká lázeň ( <b>ELT21 • ELT11</b> ) .....	33
Odvápňovací cyklus ( <b>ELT21 • ELT11</b> ) .....	38
Použití vonných olejů ( <b>ELT10 • ELT11</b> ) .....	41
Poplach ( <b>ELT21 • ELT11</b> ) .....	43
Hodiny ( <b>ELT21 • ELT11</b> ) .....	43
Rádio ( <b>ELT21 • ELT11</b> ) .....	47
Telefon ( <b>ELT21</b> ) .....	51

## HYDROMASÁŽNÍ VANA

---

Hydromasáž • Vodopád "Power Fall" .....	55
Hydromasáž ve vaně .....	64
Standartní modely .....	68
Modely s desinfekcí .....	73
<b>Upozornění a poznámky</b> .....	85
<b>Pravidelná a mimořádná údržba</b> .....	86
<b>V případě obtíží</b> .....	87

# Περιεχόμενα

Οι λειτουργίες	8
Το μοντέλο <b>ELT21</b>	9
Το μοντέλο <b>ELT11</b>	10
Το μοντέλο <b>ST2</b>	11

## Η ΚΑΜΠΙΝΑ ΝΤΟΥΣ

---

Το Ντους	15
Το Ντους ( <b>ELT21 • ELT11</b> )	17
Το Σκωτσέζικο ντους ( <b>ELT21 • ELT11</b> )	19
Οι Καταρράκτες	21
Το Υδρομασάζ Πλάτης	25
Το Κατακόρυφο υδρομασάζ	29
Το Χαμάμ (ατμόλουτρο) ( <b>ELT21 • ELT11</b> )	34
Ο Κύκλος καθαρισμού των αλάτων ( <b>ELT21•ELT11</b> )	38
Ο Διαχυτήρας αιθέριων ελαίων ( <b>ELT21 • ELT11</b> )	41
Ο Συναγερμός (αλάρμ) ( <b>ELT21 • ELT11</b> )	44
Το Ρολόι ( <b>ELT21 • ELT11</b> )	44
Το Ραδιόφωνο ( <b>ELT21 • ELT11</b> )	48
Το Τηλέφωνο ( <b>ELT21</b> )	52

## Η ΜΠΑΝΙΕΡΑ ΥΔΡΟΜΑΣΑΖ

---

Το Υδρομασάζ • Ο Καταρράκτης “Power Fall”	56
Το Υδρομασάζ στην μπανιέρα	65
Μοντέλα σάνταρ	68
Μοντέλα με απολύμανση	73
Προειδοποιήσεις και σημειώσεις	89
Απλή και έκτακτη συντήρηση	90
Σε περίπτωση προβλημάτων	91

# Функции

Иллюстрации позволят вам легко определить различные функции и попробовать ту, которая наилучшим образом соответствует вашим ощущениям: энергия вертикального гидромассажа, расслабляющий массаж водопада, уют паровой бани - все это простым нажатием кнопки или движением ручки!

**Flexa Twin** имеет две рабочие зоны: душевая зона, функции которой собраны на вертикальной панели (слева, стоя перед душевой кабиной), и гидромассажная, состоящая из ванны.

В моделях **ELT21 • ELT11** функции душевой зоны управляются электронным дисплеем, имеющимся на оборудованной панели. На приведенных ниже рисунках вы найдете краткое описание различных кнопок дисплея, каждая функция которого сопровождается кратким описанием и номером страницы, на которой описывается функция.

В моделях без электронного дисплея (**ST2**), функции душевой зоны полностью управляются кранами, которые показаны ниже.

На всех моделях функции “гидромассаж в ванне” и “водопад Power Fall” управляются кнопками панели и ручкой распределителя на ванне (см. раздел “Гидромассажная ванна”).

● **Перед тем, как войти в душевую кабину, убедитесь, что главный выключатель включен (положение “включен-ON”).**

После каждого использования не забудьте закрыть смеситель, кран и выключить главный выключатель, расположенный на входе электрической линии (описание выключателя см. в руководстве по установке, гл. ЭЛЕКТРИЧЕСКАЯ БЕЗОПАСНОСТЬ).

# Działania

Ilustracje pomogą Państwu łatwo wyodrębnić różne funkcje i spróbować tą, która jest najlepiej dostosowana do Państwa odczuć: energia biczów wodnych pionowych, relaksujący masaż kaskady, intymność łaźni tureckiej, i wszystko to po zwykłym wciśnięciu przycisku lub poprzez prosty ruch dźwigni!

**Flexa Twin** posiada dwie strefy użytkowania: strefa natrysku, którego funkcje są zgrupowane na wyposażonej ścianie (po lewej stronie stojąc twarzą do kabiny natryskowej) i strefa hydromasażu, złożona z wanny.

W modelach **ELT21 • ELT11** czynności strefy natrysku sterowane są poprzez elektroniczny displej znajdujący się na wyposażonej ścianie. Na następnych ilustracjach znajdziecie Państwo krótki przewodnik objaśniający różne przyciski displeju, odpowiadające każdej funkcji, krótki opis i oznakowanie stroną, na której czynność została omówiona.

W modelach pozbawionych elektronicznego displeju (**ST2**), wszystkie funkcje strefy natrysku są regulowane baterią, która tutaj została kolejno przedstawiona.

Natomiast we wszystkich modelach, działania “**hydromasaż w wannie**” i “**kaskada Power Fall**” są kierowane przez osłonę i przez przełącznik znajdujący się na brzegu wanny (patrz dział “wanna do hydromasażu”).

● **Przed wejściem do kabiny natryskowej należy upewnić się czy wyłącznik główny jest włączony (pozycja “wyłączony-ON”).**

Po każdorazowym użyciu należy pamiętać o zamknięciu mieszacza, zaworu zatrzymania oraz wyłącznika głównego zamontowanego w górze (odnośnie wyłącznika patrz instrukcja montażu, rozdz. BEZPIECZEŃSTWO ELEKTRYCZNE).

# A funkciók

Az illusztrációk segítik Önt a különféle funkciók megismerésében és az Önnek megfelelő funkció kiválasztásában: a függőleges hidromasszázs energiája, a vízesés pihentető masszázsa, a törökfürdő lazító hatása, és mindez egyetlen gombnyomásra vagy egy kar elfordítására.

A **Flexa Twin** két részből áll: a zuhany, melynek funkciói a zuhanypanelen található (szemből nézve a zuhanykabin bal oldalán), és a hidromasszázs kád.

Az **ELT21 • ELT11** modelleknél a zuhany funkciói a zuhanypanelen található elektronikus irányítópanellel vezérelhetőek. Az alábbi ábrakon bemutatjuk az irányítópanel gombjait: minden funkció leírásánál jelöltük a funkciót bővebben tárgyaló oldalak számát.

Az elektronikus irányítópanel nélküli modelleknél (**ST2**) a zuhany minden funkciója a csaptelepről kapcsolható (lásd az itt következő ábrákat).

Minden modellnél a **“kád hidromasszázs”** és a **“Power Fall vízesés”** funkciókat a kád szélén levő irányítópanel és a víziránykapcsoló irányítja (lásd **“A hidromasszázs kád”** címszót).

● **Mielőtt használatba venné a zuhanykabin, ellenőrizze, hogy a főkapcsoló be van-e kapcsolva. (“elzárt-ON” állás).**

**Használat után minden alkalommal zárja el a keverős csaptelepet, az elzárócsapot és a főkapcsolót (ez utóbbihoz lásd még a beszerelési útmutató AZ ELEKTROMOS BERENDEZÉSEK BIZTONSÁGA c. fejezetét).**

# Funkce

Ilustrace Vám pomohou ke snadné orientaci při hledání funkcí a umožní Vám vyzkoušet ty z nich, které nejlépe odpovídají Vaším pocitům: energii vertikální hydromasáže, relaxační vodopádovou masáž, intimitu turecké lázně - a to všechno můžete uskutečnit zatlačením jednoho tlačítka nebo jednoduchým pohybem ovládací páky!

**Flexa Twin** má dvě uživatelské zóny: sprchovou zónu, jejíž funkce jsou soustředěny na vybavené stěně (po levé straně, stojíte-li čelem ke sprchovému boxu), a hydromasážní zónu, kterou představuje vana.

U modelů **ELT21 • ELT11** jsou funkce sprchové zóny ovládaný z elektronického displeje, který se nachází na vybavené stěně. Na následujících ilustracích najdete rychlý návod k použití jednotlivých tlačítek na displeji. Každá funkce je zde v krátkosti popsána a je uvedeno číslo stránky, na které se nachází podrobný popis funkce.

U modelů, které nejsou vybaveny elektronickým displejem (**ST2**), jsou všechny funkce sprchové zóny ovládaný z míchací baterie, jejíž popis najdete dále.

Funkce **“hydromasáž ve vaně”** a **“vodopád Power Fall”** jsou u všech modelů řízeny prostřednictvím ovládacího panelu a přepínače na okraji vany (viz oddíl **“Hydromasážní vana”**).

● **Před vstupem do sprchového boxu se ujistěte, zda je zapnutý hlavní spínač (pozice “zavřeno-ON”).**

**Po každém použití nezapomeňte zavřít míchací baterii, zástavný kohoutek a hlavní spínač spotřebiče (pro spínač viz, návod na instalaci, kapitola BEZPEČNOST ELEKTRIKY).**

# Οι λειτουργίες

*Οι εικόνες θα σας βοηθήσουν να καταλάβετε με ευκολία τις διάφορες λειτουργίες και να επιλέξετε αυτήν που ικανοποιεί περισσότερο τις αισθήσεις σας: την ορμητικότητα του κατακόρυφου υδρομασάζ, το χαλαρωτικό μασάζ του καταρράκτη ή την οικειότητα του χαμάμ· και όλα αυτά, πατώντας ένα κουμπί ή μετακινώντας απλώς τη λαβή του αναμείκτη!*

Η **Flexa Twin** έχει δύο ζώνες χρήσης: τη ζώνη του ντους, οι λειτουργίες της οποίας ελέγχονται μέσω του εξοπλισμένου τοιχώματος (στην αριστερή πλευρά, κοιτάζοντας προς την καμπίνα ντους), και τη ζώνη υδρομασάζ, που αποτελείται από την μπανιέρα.

Στα μοντέλα **ELT10 • ELT11**, οι λειτουργίες της ζώνης του ντους ελέγχονται από το ηλεκτρονικό χειριστήριο, που βρίσκεται πάνω στο εξοπλισμένο τοίχωμα. Οι παρακάτω εικόνες αποτελούν ένα είδος γρήγορου οδηγού των διαφόρων λειτουργιών του χειριστηρίου: η κάθε λειτουργία συνοδεύεται από μία σύντομη επεξήγηση και από τον αριθμό της σελίδας όπου περιγράφεται εκτενέστερα.

Στα μοντέλα που δε διαθέτουν ηλεκτρονικό χειριστήριο (**ST2**), οι λειτουργίες της ζώνης του ντους ελέγχονται από το γκρουπ των ρουμπινέ και τους διακόπτες (την εικόνα των οποίων θα βρείτε παρακάτω).

Σε όλα τα μοντέλα, οι λειτουργίες **“υδρομασάζ στην μπανιέρα”** και **“καταρράκτης Power Fall”** ελέγχονται από χειριστήριο και από τον εναλλάκτη ροής που είναι ενσωματωμένα στην μπανιέρα (βλ. παράγραφο “Η μπανιέρα υδρομασάζ”).

● **Προτού μπειτε στην καμπίνα ντους, βεβαιωθείτε ότι ο γενικός διακόπτης είναι ενεργοποιημένος (θέση “κλειστό-ON”).**

**Μετά από κάθε χρήση, πρέπει να θυμάστε να κλείνετε τον αναμείκτη, το διακόπτη ροής και το γενικό διακόπτη παροχής ρεύματος στην μπανιέρα (για περισσότερες πληροφορίες για αυτόν το διακόπτη, βλ. εγχειρίδιο οδηγιών τοποθέτησης, κεφ. ΑΣΦΑΛΕΙΑ ΑΠΟ ΚΙΝΔΥΝΟΥΣ ΗΛΕΚΤΡΙΚΗΣ ΦΥΣΗΣ).**



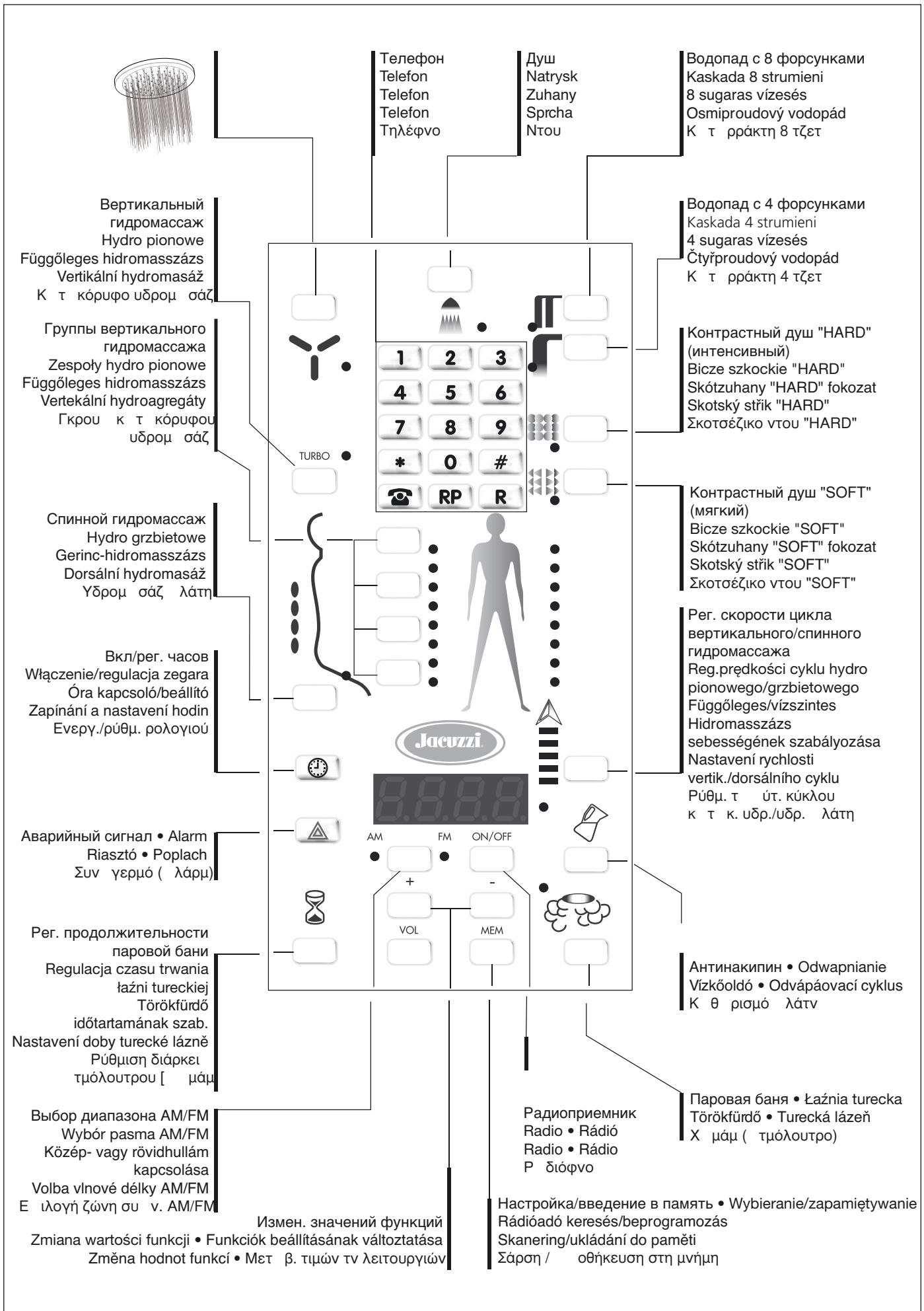

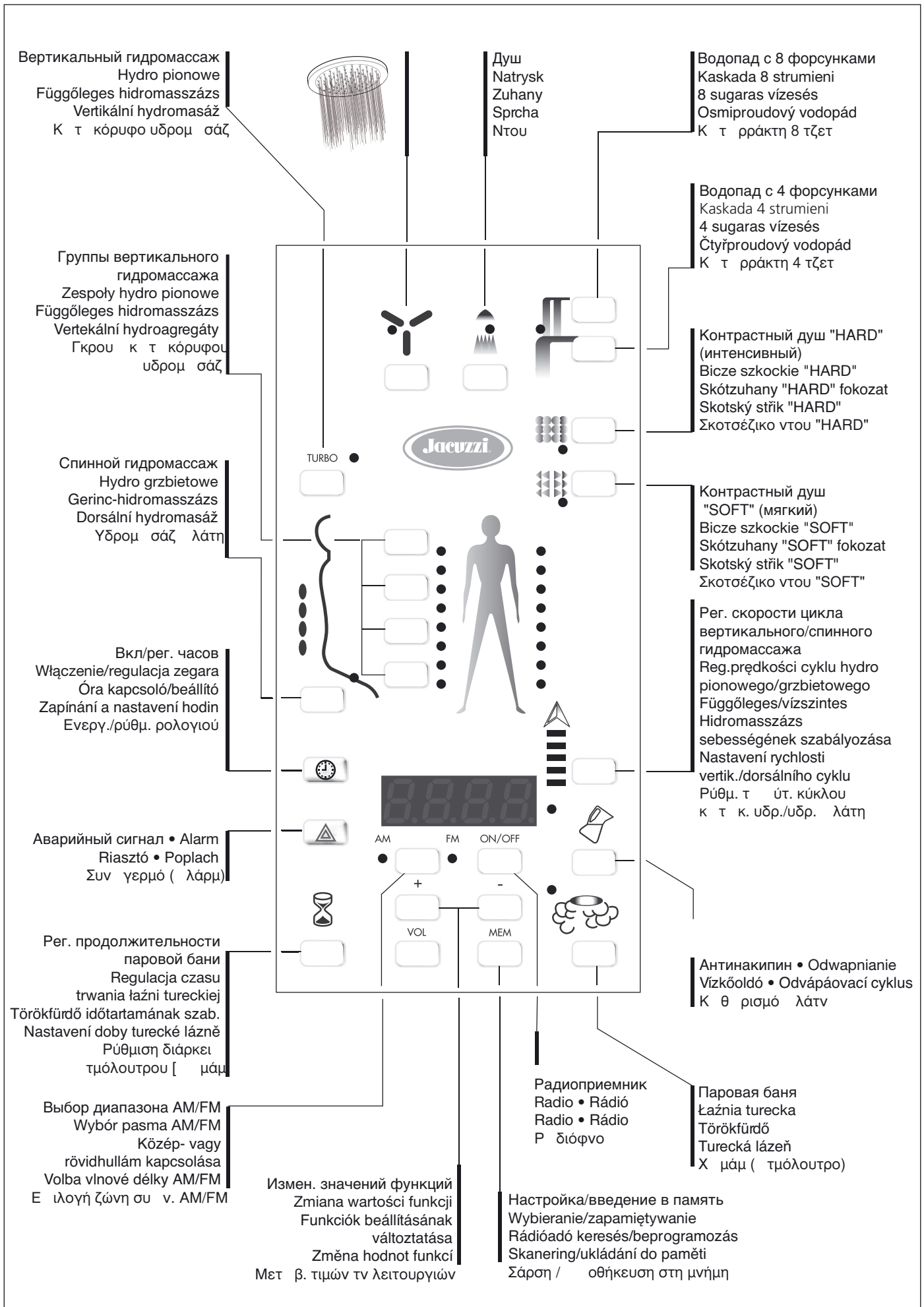

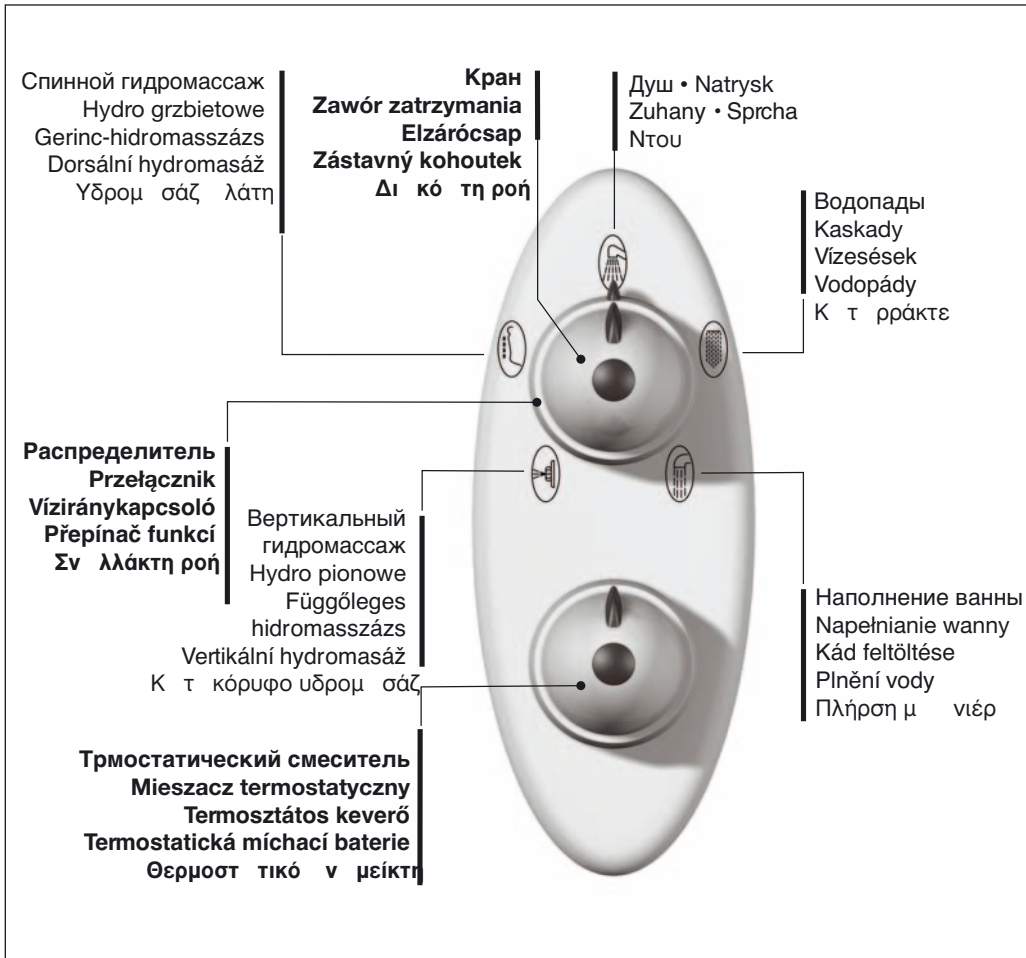

• Вы можете включить две функции одновременно: если, например, вы хотите воспользоваться душем и спинным гидромассажем, поверните распределитель в промежуточное положение между символами этих функций (послышится щелчок). Однако, эффективность будет снижена, поскольку система будет питать две функции.

• Możecie Państwo włączyć dwie funkcje w tym samym czasie: jeśli na przykład chcecie używać natrysk i bicze wodne grzbietowe, należy skierować przełącznik na pozycję znajdującą się pomiędzy symbolami funkcji (słychać będzie "klik"); uzyska się jednak mniejszy efekt, ponieważ instalacja zasila dwie funkcje.

• Egyszerre két funkció is működtethető: ha például a zuhanyt és a gerinc-hidromasszázszt egyszerre kívánja használni, állítsa a víziránykapcsolót közbenső állásba (a két, szimbólummal jelölt állás közé), kattanás hallatszik. A hatásfok alacsonyabb lesz, mivel a berendezés most két funkciót működtet.

• Můžete zapnout dvě funkce zároveň: jestliže chcete např. používat sprchu a dorsální hydromasáž, natočte přepínač do středu mezi symboly těchto dvou funkcí (zaslechnete cvaknutí). Výsledný efekt bude v každém případě slabší, neboť zařízení musí napájet dvě funkce současně.

• Έχετε τη δυνατότητα να ενεργοποιήσετε δύο λειτουργίες ταυτόχρονα. Αν, για παράδειγμα, θέλετε να χρησιμοποιήσετε το ντους και το υδρομασάζ πλάτης, φέρετε τον εναλλάκτη ροής στη μέση της απόστασης μεταξύ των δύο συμβόλων (θα ακουστεί ένα "κλικ"). Το αποτέλεσμα, πάντως, θα είναι λιγότερο έντονο, δεδομένου ότι το σύστημα πρέπει να τροφοδοτεί δύο λειτουργίες ταυτόχρονα.

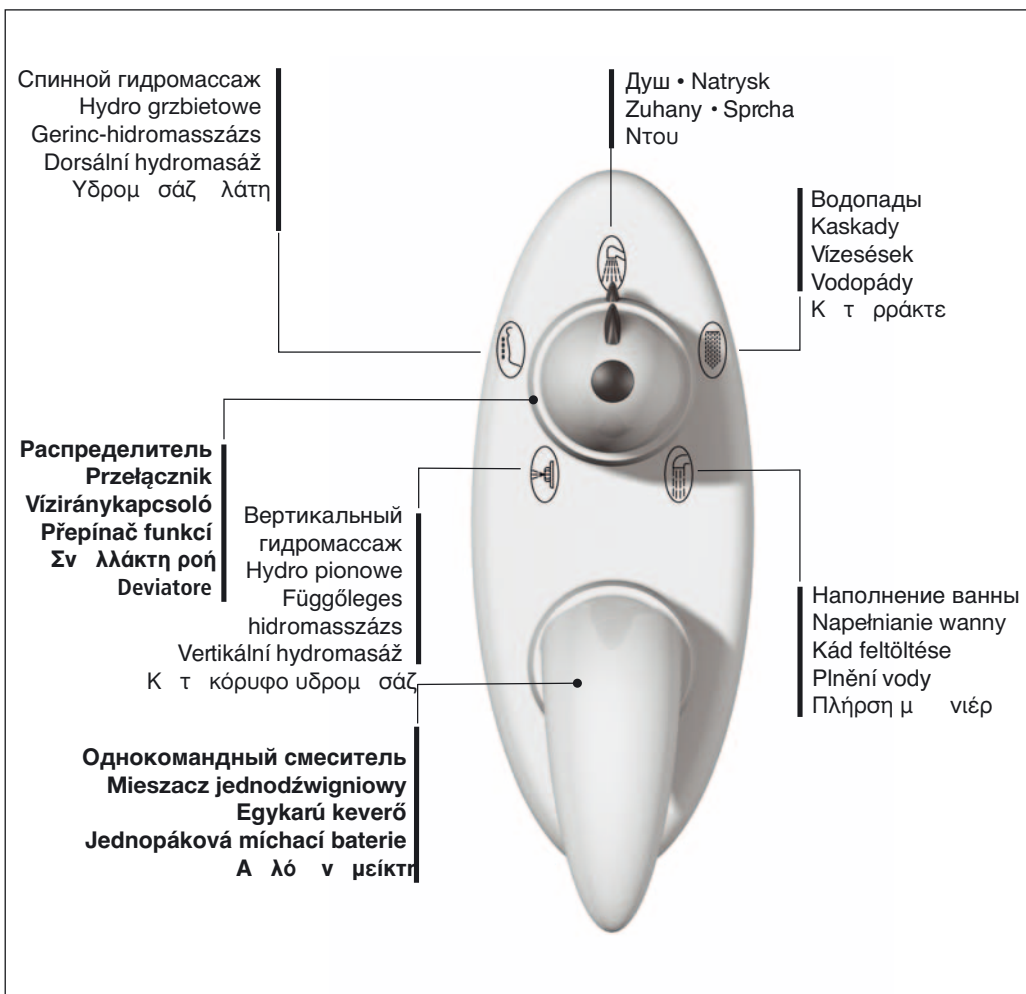

## Душ

В моделях, имеющих электронное управление, душ можно включать как при помощи дисплея, так и при помощи кранов, а в моделях, не имеющих такого управления, включение душа только ручное. В обоих случаях, перед использованием функции, рекомендуется отрегулировать температуру воды следующим образом:

- Поверните кольцо (1) распределителя в положение “наполнение ванны” (рис. 1).
- Поверните кран (2) (рис. 1).
- Потяните ручку смесителя (рис. 2): из наливного устройства на ванне (рис. 3) начнет вытекать вода. Попробуйте температуру воды и отрегулируйте ее ручкой смесителя.

● Если душевая кабина оборудована термостатическим смесителем, поверните ручку (3) так, чтобы метка совпадала с необходимым значением температуры (рис. 4а). Для выбора температур выше 38°C нажмите кнопку (3а), чтобы разблокировать ручку.

### ELT21 • ELT11

- При открытом смесителе поверните ручку распределителя на символ “f” (рис. 4): вода перестанет вытекать и система будет готова к включению функций при помощи дисплея.
- Для включения душа нажмите кнопку, изображенную на рис. 5: послышится звуковой сигнал, загорится светодиод рядом с кнопкой, и из душа начнет вытекать вода с заданной температурой.
- При нажатии кнопки функция остановится, и соответствующий светодиод погаснет.

### ST2

- Поверните ручку распределителя в положение, соответствующее символу “f” (рис. 7), предварительно отрегулировав температуру воды.

● Также и в моделях, имеющих электронное управление, можно использовать душ вручную (без дисплея). Это становится полезным тогда, когда отключается электрическое питание.

Душ имеет различные положения, которым соответствуют разнообразные формы и интенсивность струи воды. Для выбора достаточно повернуть селектор на символ, соответствующий необходимому эффекту.

Не забудьте закрыть смеситель, кран (2) и перевести распределитель на символ “наполнение ванны” (рис. 6). Если кабина оборудована термостатическим смесителем (рис. 4а), если были выбраны температуры выше 38°C, мы советуем вам перевести ручку (3) ниже данного значения.

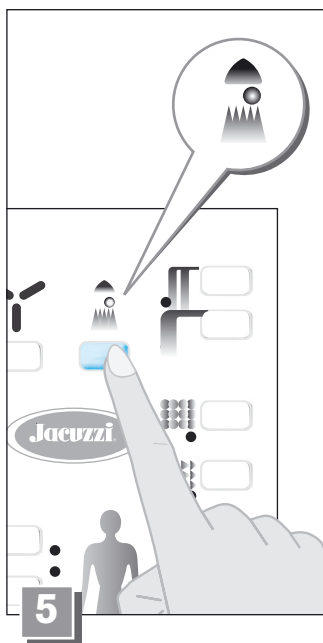
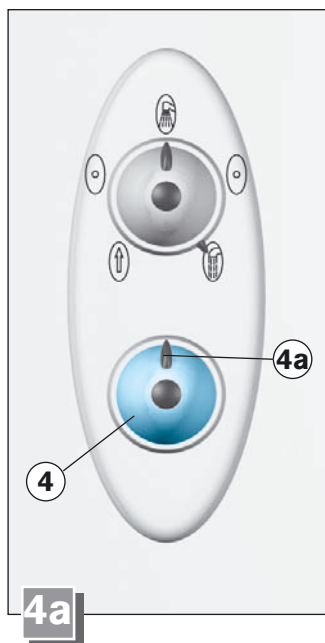
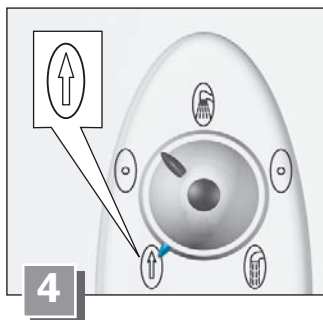
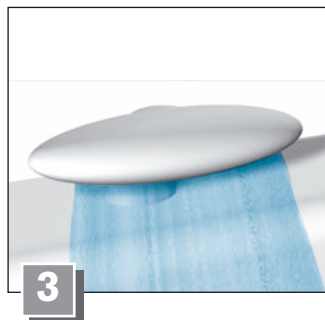
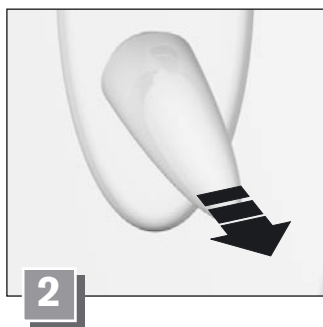
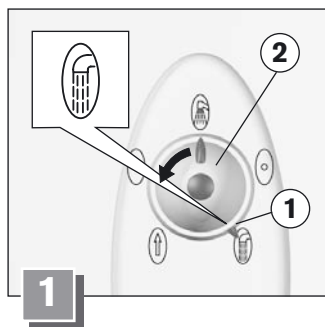



# Natrysk

W modelach elektronicznych, natrysk może być używany za pośrednictwem elektronicznego panelu jak i poprzez zespół baterii, natomiast w modelach nie elektronicznych, działa tylko ręcznie. W obu przypadkach poleca się, przed użyciem danej funkcji, uregulować temperaturę wody w następujący sposób:

- Przekręcić nasadkę (1) przełącznika na pozycję "napelnienie wanny" (rys. 1).
- Przekręcić zawór zatrzymania (2) (rys. 1).
- Przesunąć dźwignię mieszacza (rys. 2), strumień wody wypłynie z otworu na brzegu wanny (rys. 3). Sprawdzić temperaturę i uregulować ją dźwignią mieszacza.

● Jeśli w kabinie natryskowej zamontowany jest mieszacz termostatyczny, obrócić pokrętkę (3) tak, aby nacięcie odniesienia odpowiadało wartości żądanej temperatury (rys. 4a). W celu wyboru temperatur wyższych od 38 °C nacisnąć przycisk (3a), tak, aby odblokować pokrętkę.

## ELT21 • ELT11

- Pozostawiając otwarty mieszacz, przekręcić pokrętkę przełącznika na symbol "↑" (rys. 4): zostaje zatrzymany dopływ wody i instalacja jest gotowa do rozruchu funkcji poprzez displej.
- W celu uruchomienia natrysku, nacisnąć przycisk z rys. 5: usłyszysz sygnał akustyczny, zaświeci się światełko w pobliżu przycisku i woda wypłynie z natrysku o żądanej temperaturze.
- Naciskając ponownie przycisk działanie zostanie zatrzymane i odpowiadające mu światełko zgaśnie.

## ST2

- Przekręcić pokrętkę przełącznika na pozycję odpowiadającą symbolowi "↕" (rys. 7), po uprzednim uregulowaniu temperatury wody.

● Również w modelach elektronicznych można używać natrysku ręcznie (bez displeju); jest to przydatne w przypadku braku dostawy prądu.

Natrysk posiada różne pozycje, którym odpowiadają różne formy oraz natężenia przepływu strumienia wody; w celu wyboru wystarczy przekręcić przełącznik na symbol odpowiadający żądanej funkcji.

Należy pamiętać, aby zamknąć mieszacz, zawór zatrzymania, (2) i ustawić przełącznik w pozycji odpowiadającej symbolowi "napelnienie wanny" (rys. 6). Jeśli dysponuje się mieszaczem termostatycznym (rys. 4a), w przypadku wyboru temperatur wyższych od 38 °C, radzimy ustawić pokrętkę (3) poniżej tej wartości.

# A zuhany

Az elektronikus modelleknél a zuhany mind az irányítópanellel, mind a csaptelepen levő kézi vezérlésekkel kapcsolható, ellenben a mechanikus működésű modelleknél csak kézi vezérlés van. Mindkét esetben használat előtt javasolt a víz hőmérsékletének szabályozása:

- Fordítsa el a víziránykapcsoló szabályozófejét a "kád feltöltése" állásra (1. ábra).
- Fordítsa el az elzárócsapot (2) (1. ábra).
- Húzza meg a keverőkart (2. ábra): a kád oldalán levő töltőnyílásból vízszugár folyik ki. (3. ábra). Ellenőrizze a víz hőmérsékletét, szabályozza a keverőkarral.

● Ha a zuhanykabinon termosztátos keverő található, fordítsa el a beállítófejet (3) úgy, hogy a fokozatjel a kívánt hőmérsékletértékre mutasson. (4a. ábra). Ha 38°C-nál magasabb hőmérsékletet kíván beállítani, nyomja meg a gombot (3a), ezzel szabaddá teszi a beállítófej forgását.

## ELT21 • ELT11

- Hagyja nyitva a keverőt és fordítsa a víziránykapcsoló beállítófejét a "↑" jelre (4. ábra): a vízszugár eláll, most a berendezés funkcióit az irányítópanelről be lehet kapcsolni.
- A zuhany bekapcsolásához nyomja meg az 5. ábrán látható gombot: a jelzőhang után felgyullad a gomb melletti jelzőfény és azuhanyból a beállított hőmérsékletű vízszugár ered meg.
- Ha ismét megnyomja a gombot, a funkció leáll, a jelzőfény kialszik.

## ST2

- Miután beállította a víz kívánt hőmérsékletét, fordítsa el a víziránykapcsoló beállítófejét a "↕" (fig. 7), jelnek megfelelő állásra. (7. ábra).

● Az elektronikus modelleknél is használható a kézi zuhany kézi (azaz nem az irányítópanelről történő) kapcsolása; áramkimaradásakor ez hasznos lehet.

A zuhany különféle helyzetekbe állítható, mindegyiknél más-más erősségű és irányú a vízszugár. Ezeket a kívánt sugárfajtát jelölő szimbólumokra állítva választhatja ki.

Ne felejtse el elzárni a keverős csaptelepet, az elzárócsapot (2) és állítsa a víziránykapcsolót a "kád feltöltése" jelzésű állásba (6. ábra). Ha termosztátos keverő van a berendezésen, (4a ábra) és 38°C-nál magasabb hőmérsékletet állított be, tanácsos a beállítófejet (3) alacsonyabb értékre állítani.

# Sprcha

U elektronických modelů je možné ovládat sprchu jak pomocí elektronického ovládacího panelu, tak i prostřednictvím baterie, zatímco u neelektronických modelů je funkčnost sprchy ovládána pouze ručně. V obou případech doporučujeme před použitím této funkce nastavit teplotu vody pomocí následujícího postupu:

- Otočte objímku přepínače (1) do pozice “plnění vany” (obr. 1).
- Otočte zástavným kohoutkem (2) (obr. 1).
- Zatlačte na páku míchací baterie (obr. 2): z výstupu při okraji vany začne vytékat voda (obr. 3). Vyzkoušejte teplotu a nastavte ji pomocí páky míchací baterie.
  - Je-li sprchový box vybavený termostatickou míchací baterií, otočte páku (3) tak, aby indikační drážka odpovídala hodnotě požadované teploty (obr. 4a). Chcete-li nastavit teplotu vyšší než 38 °C, zatlačte tlačítko (3a), aby se tím odblokovala páka.

## ELT21 • ELT11

- Nechejte otevřenou míchací baterii a otočte pákou voliče funkcí na symbol “↑” (obr. 4): zastaví se výtok vody a systém je připravený na spuštění funkce prostřednictvím displeje.
- Chcete-li spustit sprchu, zatlačte tlačítko na obr. 5: uslyšíte zvukový signál, rozsvítí se kontrolka poblíž tlačítka a ze sprchy začne vytékat voda zvolené teploty.
- Po opětovném zatlačení tlačítka se provoz funkce zastaví a zhasne příslušná světelná kontrolka.

## ST2

- Otočte pákou voliče funkcí do pozice odpovídající symbolu “☁” (obr. 7) potom, co jste nastavili teplotu vody.
  - Rovněž u elektronicky ovládaných modelů je možné používat sprchu ručně (bez použití displeje); to může být užitečné v případě, že dojde k výpadku v dodávce elektrické energie.

Sprcha má různé pozice nastavení, kterým odpovídají různé formy a množství vystřikující vody; k jejich nastavení stačí otočit voličem na symbol požadovaného sprchového efektu.

Nezapomeňte uzavřít míchací baterii, zástavný kohoutek (2) a nastavit přepínač do pozice odpovídající symbolu “plnění vany” (obr. 6). Pokud jste vybaveni termostatickou míchací baterií (obr. 4a) a v případě, že jste používali teploty přesahující 38 °C, doporučujeme Vám nastavit ovládací ventil (3) pod tuto hodnotu.

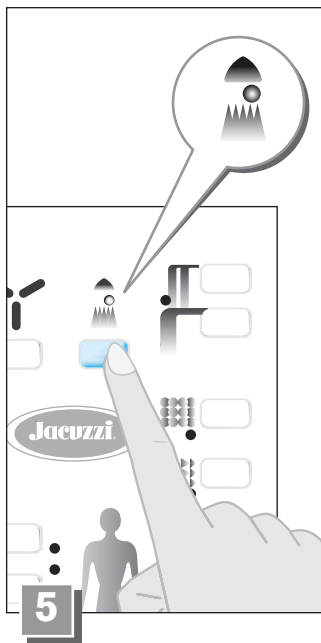
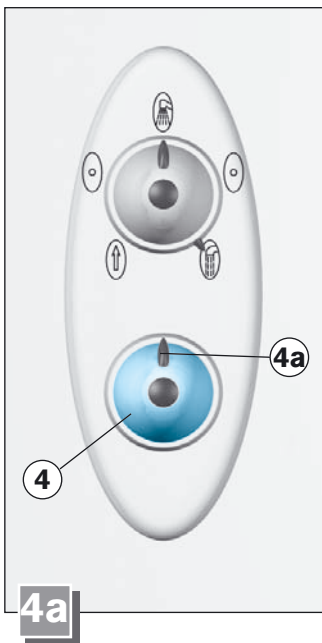
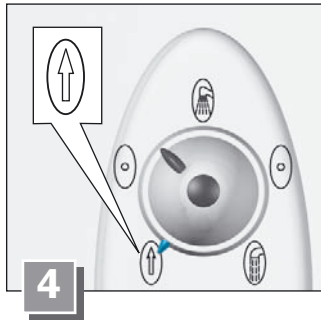
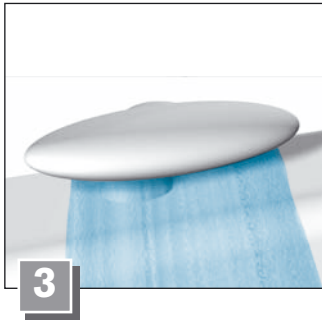
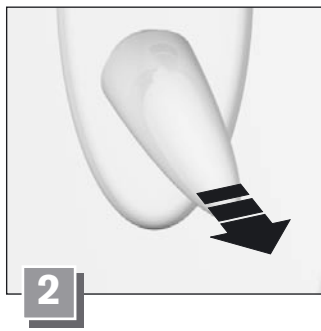
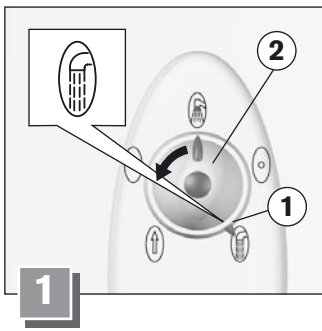

# Το Ντους

Στα ηλεκτρονικά μοντέλα, η λειτουργία του ντους ελέγχεται, είτε από το ηλεκτρονικό χειριστήριο, είτε από το γκρουπ των ρουμπινέ· ενώ στα μη ηλεκτρονικά μοντέλα, η λειτουργία είναι μόνο χειροκίνητη. Και στις δύο περιπτώσεις, σας συνιστούμε, προτού χρησιμοποιήσετε κάποια λειτουργία, να ρυθμίσετε τη θερμοκρασία του νερού με τον εξής τρόπο:

- Περιστρέψτε τη στεφάνη (1) του εναλλάκτη ροής στη θέση “πλήρωση μπανιέρας” (σχ. 1).
- Περιστρέψτε το διακόπτη ροής (2) (σχ. 1).
- Τραβήξτε τη λαβή του αναμείκτη (σχ. 2): το νερό θα αρχίσει να τρέχει από το στόμιο νερού που βρίσκεται στο χείλος της μπανιέρας (σχ. 3). Ελέγξτε τη θερμοκρασία και ρυθμίστε την, μετατοπίζοντας τη λαβή του αναμείκτη.
  - Αν η καμπίνα ντους διαθέτει θερμοστατικό αναμείκτη, περιστρέψτε το κουμπί (3) μέχρις ότου το σημάδι αναφοράς φθάσει στην τιμή της θερμοκρασίας που επιθυμείτε (σχ. 4a). Για να επιλέξετε θερμοκρασίες μεγαλύτερες από 38 °C, πατήστε το κουμπί (3a), έτσι ώστε να απελευθερωθεί.

## ELT21 • ELT11

- Αφήνοντας τον αναμείκτη ανοιχτό, γυρίστε τη στεφάνη του εναλλάκτη ροής στο σύμβολο “↑” (σχ. 4): η ροή του νερού σταματάει και το σύστημα είναι έτοιμο για τον έλεγχο των λειτουργιών μέσω του ηλεκτρονικού χειριστηρίου.
- Για να αρχίσετε το ντους, πατήστε το κουμπί του σχ. 5: θα ακουστεί ένας ήχος, θα ανάψει η ενδεικτική λυχνία κοντά στο κουμπί και το νερό που θα τρέξει από το ντους θα έχει την επιθυμητή θερμοκρασία.
- Ξαναπατώντας το κουμπί η λειτουργία αυτή σταματάει και η αντίστοιχη ενδεικτική λυχνία σβήνει.

## ST2

- Περιστρέψτε τη στεφάνη του εναλλάκτη ροής στη θέση του συμβόλου “↻” (σχ. 7), αφού πρώτα ρυθμίσετε τη θερμοκρασία του νερού.
  - Και στα ηλεκτρονικά μοντέλα μπορείτε επίσης να χρησιμοποιήσετε το ντους χειρωνακτικά (χωρίς το χειριστήριο). Αυτό είναι πολύ χρήσιμο σε περίπτωση που υπάρχει διακοπή ρεύματος.

Η λειτουργία του ντους έχει διάφορες θέσεις, στις οποίες αντιστοιχούν διάφορες μορφές και ποσότητες του εκτοξευόμενου νερού. Για να τις επιλέξετε, αρκεί να περιστρέψετε το διακόπτη επιλογής στο σύμβολο που αντιστοιχεί στον τρόπο που επιθυμείτε.

*Να θυμάστε ότι πρέπει να κλείσετε τον αναμείκτη, το διακόπτη ροής (2) και να επαναφέρετε τον εναλλάκτη ροής στο σύμβολο “πλήρωση μπανιέρας” (σχ. 6). Αν διαθέτει θερμοστατικό αναμείκτη (σχ. 4a), και σε περίπτωση που επιλέξατε μία θερμοκρασία μεγαλύτερη από 38 °C, σας συνιστούμε να επαναφέρετε το κουμπί (3) κάτω από αυτή την τιμή.*

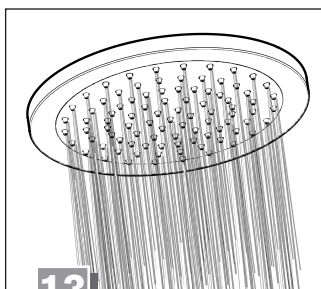
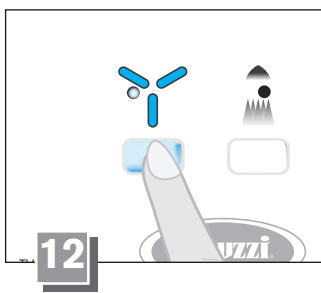
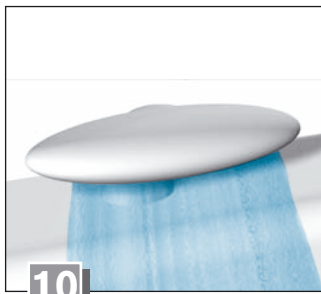
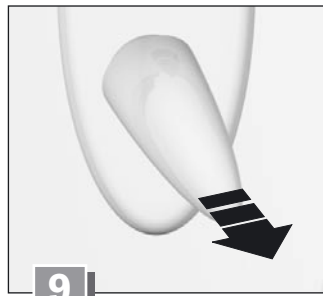
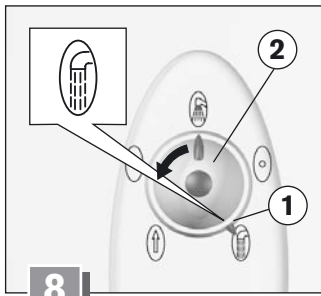

## душ (ELT21 • ELT11)

- Прежде всего, отрегулируйте температуру воды и подготовьте работу функции (рис. 8, 9, 10, 11 и гл. "Душ").
- Нажмите кнопку, изображенную на рис. 12, после чего загорится светодиод, и вода начнет вытекать из вращающихся рожков, образуя три спиральные струи.
- Вновь нажимая кнопку, функция отключается, и светодиод гаснет.

- Не забудьте закрыть смеситель, кран (2) и перевести распределитель на символ "наполнение ванны" (рис. 14). Если кабина оборудована термостатическим смесителем (рис. 4a), если были выбраны температуры выше 38°C, мы советуем вам перевести ручку (3) ниже данного значения.

## Natrysk (ELT21 • ELT11)

W celu wykorzystania tej funkcji należy postępować w następujący sposób:

- Przede wszystkim uregulować temperaturę wody i przygotować funkcję (rys. 8, 9, 10, 11 i rozdz. "Natrysk").
- Nacisnąć przycisk z rys. 12: zaświeci się światelko i woda wypłynie z ramion rotacyjnych, tworząc trzy spiralne strumienie.
- Ponownie naciskając na przycisk, działanie zostaje zatrzymane i światelko gaśnie.
- Należy pamiętać, aby zamknąć mieszacz, zawór zatrzymania, (2) i ustawić przełącznik w pozycji odpowiadającej symbolowi "napelnienie wanny" (rys. 14). Jeśli dysponuje się mieszaczem termostatycznym (rys. 4a), w przypadku wyboru temperatur wyższych od 38 °C, radzimy ustawić pokrętkę (3) poniżej tej wartości.

## A zuhany (ELT21 • ELT11)

- Először állítsa be a víz hőmérsékletét (lásd a 8, 9, 10, 11 ábrát és "A zuhany" c. fejezetet).
- Nyomja meg a 12. ábrán látható gombot: felgyullad a jelzőfény és víz lövell a forgó karokból, három, spirálalakú sugárban.
- A gomb ismételt megnyomásával a funkció kikapcsolható, a jelzőfény kialszik.
- Ne felejtse el elzárni a keverős csaptelepet, az elzárócsapot (2) és állítsa a víziránykapcsolót a "kád feltöltése" jelzésű állásba (14. ábra). Ha termosztátos keverő van a berendezésen, (4a ábra) és 38°C-nál magasabb hőmérsékletet állított be, tanácsos a beállítófejet (3) alacsonyabb értékre állítani.



## Sprcha (ELT21 • ELT11)

*Rotující výstřik vody může být nastavován prostřednictvím regulace ramen, ze kterých voda tryská.*

- Nejprve nastavte teplotu vody a navolte funkci k použití (obr. 8, 9, 10, 11 a kapitola. "Sprcha").
- Zatlačte tlačítko na obr. 12: rozsvítí se kontrolka, voda začne tryskat z otáčivých ramen a vytváří tři spirálovité proudy.
- Po dalším zatlačení tlačítka se funkce zastaví a kontrolka zhasne.

● *Nezapomeňte uzavřít míchací baterii, zástavný kohoutek (2) a nastavit volící páku do pozice odpovídající symbolu "plnění vany" (obr. 14). Pokud je box vybavený termostatickou míchací baterií (obr. 4a) a v případě, že byly při použití nastaveny teploty vyšší nežli 38 °C, doporučujeme vrátit ovládací ventil (3) pod tuto hodnotu.*

## Το Ντους (ELT21 • ELT11)

Μπορείτε να μεταβάλλετε όπως επιθυμείτε την περιστρεφόμενη εκτόξευση του νερού, ρυθμίζοντας κατάλληλα τους βραχίονες

- Πρώτα απ' όλα ρυθμίστε τη θερμοκρασία του νερού και ενεργοποιήστε τη λειτουργία (σχ. 8, 9, 10, 11 και κεφ. "Το Ντους").
- Πατήστε το κουμπί του σχ. 12: ανάβει η ενδεικτική λυχνία και το νερό αρχίζει να τρέχει από τους περιστρεφόμενους βραχίονες, σχηματίζοντας τρεις ελικοειδείς πίδακες.
- Ξαναπατώντας το κουμπί, η λειτουργία αυτή σταματάει και η ενδεικτική λυχνία σβήνει.

● *Να θυμάστε ότι πρέπει να κλείσετε τον αναμείκτη, το διακόπτη ροής (2) και να επαναφέρετε τον εναλλάκτη ροής στο σύμβολο "πλήρωση μπανιέρας" (σχ. 14). Αν διαθέτει θερμοστατικό αναμείκτη (σχ. 4a), και σε περίπτωση που επιλέξατε μία θερμοκρασία μεγαλύτερη από 38 °C, σας συνιστούμε να επαναφέρετε το κουμπί (3) κάτω από αυτή την τιμή.*

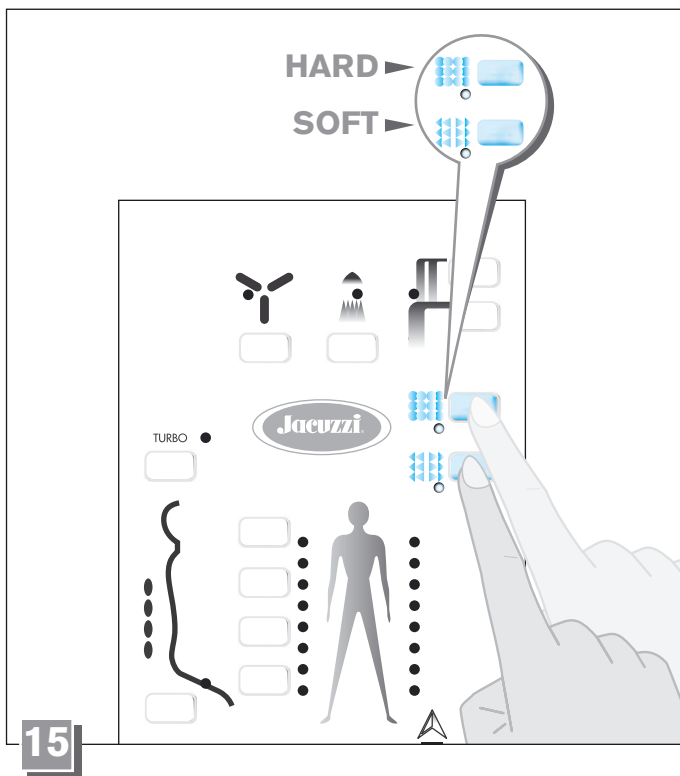

## Bicze szkockie (ELT21 • ELT11)

Natrysk szkocki może zostać włączony podczas jednej z następujących funkcji: natrysk (włączony przez dysplej), natrysk rotacyjny, kaskady, bicze wodne grzbietowe, bicze wodne pionowe.

Istnieją dwa różne sposoby: raczej "łagodny" (przycisk "SOFT"), lub bardziej "energiczny" (przycisk "HARD"), to znaczy krótszy lub dłuższy czas trwania wypływu zimnej wody. Oto w jaki sposób należy używać "bicze szkockie":

- Po włączeniu jakiegokolwiek z funkcji hydraulicznych, nacisnąć przycisk odpowiadający wybranej możliwości: górny przycisk dla "HARD", lub przycisk niżej położony dla "SOFT" (rys. 15).
- Włączy się światelko i zaczyna działać "natrysk szkocki": po około 20 sekundach, mieszana woda zostaje zastąpiona, przez krótki okres czasu, wyłącznie zimną wodą. Dostarczenie zimnej wody trwa około 10 sekund przy możliwości "HARD" i około 5 przy możliwości "SOFT", następnie włącza się ponownie dopływ wody mieszanej przez 20 sekund, potem zimna woda i tak dalej.
- Nacisnąć ponownie przycisk kiedy chce się zatrzymać funkcję. W każdym wypadku, po wyłączeniu funkcji będącej w trakcie, "natrysk szkocki" wyłącza się automatycznie.

● Należy wyłączyć możliwość "SOFT" jeśli chce się korzystać z możliwości "HARD", i na odwrót.

## Контрастный душ (ELT21 • ELT11)

Контрастный душ может быть включен во время работы любой из перечисленных функций: душ (при его включении с дисплея), ротационный душ, водопады, спинной гидромассаж, вертикальный гидромассаж.

Имеются два режима работы: довольно мягкий (кнопка "SOFT") или интенсивный (кнопка "HARD"), то есть большая или меньшая продолжительность подачи холодной воды.

Вот как пользоваться контрастным душем:

- После включения любой из гидравлических функций нажмите кнопку, соответствующую выбранному режиму: верхнюю кнопку для "HARD" или же нижнюю кнопку для "SOFT" (рис. 15).
- Загорается светодиод и включается контрастный душ. Приблизительно через 20 секунд смесь горячей и холодной воды будет заменена на короткий промежуток времени лишь только холодной водой. Подача холодной воды длится около 10 секунд в режиме "HARD" и около 5 секунд в режиме "SOFT". Затем вновь включается подача смеси горячей и холодной воды на 20 секунд, затем вновь подается холодная вода и так далее.
- Вновь нажмите кнопку, если вы хотите остановить работу этой функции. В любом случае, при отключении выбранной функции контрастный душ выключается автоматически.

● Для включения режима "HARD" необходимо отключить режим "SOFT" и наоборот.

## A skótzuhany (ELT21 • ELT11)

A "skótzuhany" a zuhany (irányítópanelről), forgózuhany, vízesés, gerinc hidromaszázs, függőleges hidromaszázs működése során elindítható.

A skótzuhanynak két változata van: a kímélő ("SOFT" gomb), vagy az energikusabb ("HARD" gomb), a hideg víz kibocsátásának időtartamától függően.

A "skótzuhany" használata:

- Kapcsolja be tetszés szerint bármely funkciót. Ezután nyomja meg a kívánt fokozatnak megfelelő, a felső "HARD" illetve az alatta levő "SOFT" gombot (15. ábra).
- Felgyullad a jelzőfény, a "skótzuhany" működése megindul: kb. 20 másodperc után a beállított hőmérsékletű víz sugar helyett rövid ideig hideg víz folyik. A hideg víz kibocsátása kb. 10 másodpercig tart a "HARD" változatban és kb. 5 másodpercig a "SOFT" változatban, ezután 20 másodpercig újból a a beállított hőmérsékletű víz sugarra vált a berendezés, majd ismét előről kezdődik a ciklus.

- A gomb ismételt megnyomásával a funkció kikapcsolható. Ha a választott zuhanyfunkciót leállítja, ezzel a “skótzuhany” is automatikusan kikapcsolódik.
- A “SOFT” változatot ki kell kapcsolni, ha a “HARD”-ra akar váltani és viszont.
- Μετά την ενεργοποίηση μιας οποιασδήποτε από τις λειτουργίες του νερού, πατήστε το κουμπί που αντιστοιχεί στον τρόπο λειτουργίας που επιθυμείτε: το πάνω κουμπί για “HARD” ντους, ή το κάτω κουμπί για “SOFT” ντους (σχ. 15).

## Skotský střík (ELT21 • ELT11)

*Funkce “skotský střík” může být spuštěna v průběhu použití jakékoliv z následujících funkcí: sprcha (spuštěná pomocí displeje), rotující sprcha, vodopádová sprcha, dorsální hydromasáž, vertikální hydromasáž.*

*Jsou k dispozici dva rozdílné stupně této funkce: velmi “jemný” (tlačítko “SOFT”), a výrazněji “silný” (tlačítko “HARD”), které způsobují kratší nebo delší trvání výstřiku studené vody.*

*Následuje návod, jak používat “skotský střík”:*

- Po spuštění jakékoliv hydraulické funkce zatlačte tlačítko odpovídající zvolenému stupni funkce: horní tlačítko pro stupeň “HARD”, nebo spodní tlačítko pro “SOFT” (obr. 15).
- Rozsvítí se kontrolka a uvede se do provozu funkce “skotský střík”: po uplynutí asi 20 sekund začne na krátkou dobu vytékat místo nastavené teplé vody, studená voda. Výtok studené vody trvá asi 10 sekund u stupně “HARD” a asi 5 sekund u stupně “SOFT”, pak se znovu zapojí výtok teplé vody na 20 sekund, následuje znovu studená voda atd.
- Chcete-li funkci zastavit, zatlačte znovu tlačítko. “Skotský střík” se v každém případě automaticky vypne po vypnutí výkonu používané funkce.
- *Musíte nejprve vypnout stupeň “SOFT” chcete-li zapnout stupeň “HARD” a naopak.*

- Ανάβει η ενδεικτική λυχνία και ενεργοποιείται το “σκωτσέζικο ντους”: μετά από περίπου 20 δευτερόλεπτα, αντί για αναμειγμένο νερό, εκτόξεύεται, για μικρό χρονικό διάστημα, μόνο το κρύο νερό. Η εκτόξευση κρύου νερού διαρκεί περίπου 10 δευτερόλεπτα, στον τρόπο “HARD”, και περίπου 5 δευτερόλεπτα, στον τρόπο “SOFT”. Στη συνέχεια, ξαναρχίζει η εκτόξευση του αναμειγμένου νερού για 20 δευτερόλεπτα, μετά πάλι το κρύο νερό και ούτω καθεξής.
- Όταν θελήσετε να σταματήσετε αυτή τη λειτουργία, ξαναπατήστε το κουμπί. Έτσι κι αλλιώς όμως, όταν σβήνεται την τρέχουσα λειτουργία, το “σκωτσέζικο ντους” απενεργοποιείται αυτόματα.

- Όταν θέλετε να ενεργοποιήσετε τον τρόπο “HARD”, πρέπει πρώτα να απενεργοποιήσετε τον τρόπο “SOFT”, και αντίστροφα.

## Το Σκωτσέζικο ντους (ELT21 • ELT11)

*Το “σκωτσέζικο ντους” μπορεί να ενεργοποιηθεί κατά τη διάρκεια μιας οποιασδήποτε από της εξής λειτουργίες: ντους (αν έχει ενεργοποιηθεί από το ηλεκτρονικό χειριστήριο), περιστροφικό ντους, καταρράκτες, υδρομασάζ πλάτης, κατακόρυφο υδρομασάζ.*

*Έχετε στη διάθεσή σας δύο τρόπους εκτέλεσης: το “γλυκό” (κουμπί “SOFT”), ή το “δυναμικό” σκωτσέζικο ντους (κουμπί “HARD”), δηλαδή, με μικρότερη ή μεγαλύτερη ένταση εκτόξευσης του κρύου νερού.*

*Να πως να χρησιμοποιήσετε το “σκωτσέζικο ντους”:*

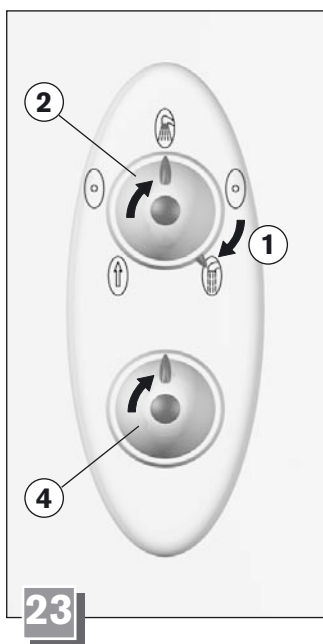
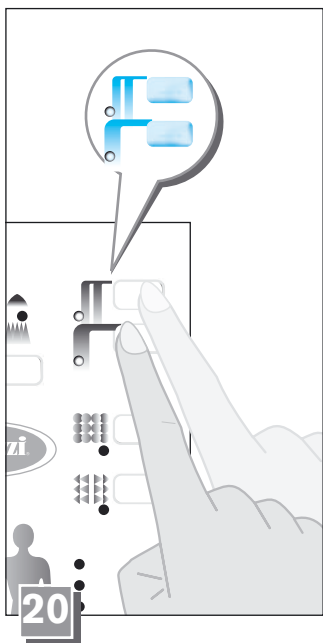
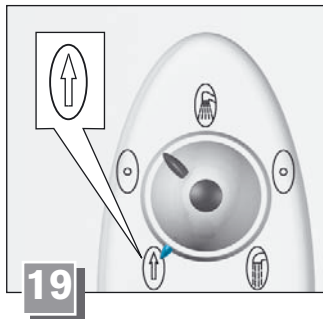
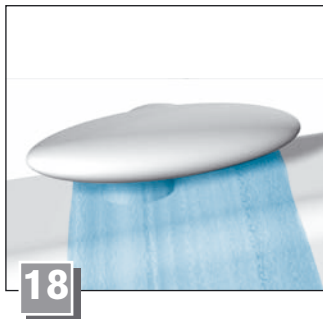
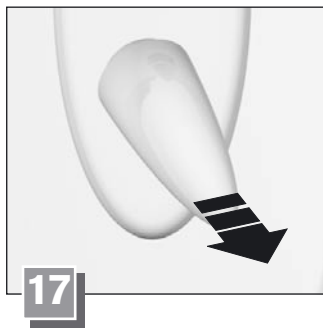
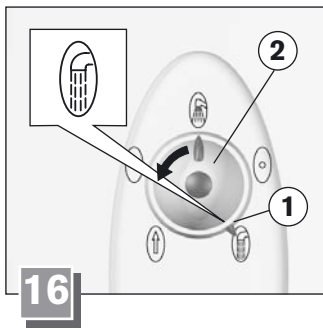

## Водопады

Над углом душевой кабины расположены два ряда форсунок, которые оказывают воздействие на затылок и на плечи, при этом человек находится в удобном сидячем положении. В электронных моделях (ELT21 • ELT11), два водопада работают независимо друг от друга, в модели ST2 - одновременно.

- Отрегулируйте температуру воды и подготовьте работу функции (рис. 16, 17, 18, 19 и гл. “Душ”).

### ELT21 • ELT11

- Нажмите верхнюю или нижнюю кнопку, изображенную на рис. 20 (загорится светодиод), в зависимости от того, какой водопад вы хотите использовать: на 4 или 8 форсунок.

- Для остановки функции вновь нажмите кнопку.

### ST2

- Поверните ручку распределителя в положение, соответствующее символу “водопады” (рис. 21).

- Не забудьте закрыть смеситель, кран (2) и перевести распределитель на символ “наполнение ванны” (рис. 22). Если кабина оборудована термостатическим смесителем (рис. 23), если были выбраны температуры выше 38°C, мы советуем вам перевести ручку (3) ниже данного значения.

## Kaskady

Ponad narożnikiem kabiny natryskowej położone są dwie serie strumieni, które działają na kark lub na ramiona, wygodnie siedząc. W modelach elektronicznych (ELT21 • ELT11), dwie kaskady działają niezależnie, w modelach ST2 w tym samym czasie.

- Uregulować temperaturę wody i przygotować funkcję (rys. 16, 17, 18, 19 i rozdz. “Natrysk”).

### ELT21 • ELT11

- Następnie nacisnąć górny lub dolny przycisk z rys. 20 (włączy się światło), w zależności czy chce się używać kaskadę o ośmiu strumieniach lub tą o czterech.

- W celu zatrzymania działania ponownie nacisnąć przycisk.

### ST2

- Przekręcić pokrętko przełącznika na pozycję odpowiadającą symbolowi “kaskady” (rys. 21).

- Należy pamiętać, aby zamknąć mieszacz, zawór zatrzymania, (2) i ustawić przełącznik w pozycji odpowiadającej symbolowi “napelnienie wanny” (rys. 22). Jeśli dysponuje się mieszaczem termostatycznym (rys. 23), w przypadku wyboru temperatur wyższych od 38 °C, radzimy ustawić pokrętko (3) poniżej tej wartości.

# A vízésés

A zuhanykabin sarkában fent két sor fűvóka található, melyek kényelmes ülő helyzetben a nyakszirtre illetve a vállra irányulnak. Az elektronikus modelleknél (ELT21 • ELT11) a két vízésés egymástól függetlenül is bekapcsolható, az ST2 modellnél egyszerre.

- Szabályozza a víz hőmérsékletét és készítse elő a funkció működését (16, 17, 18, 19 ábra és “A zuhany” c.fejezet).

## ELT21 • ELT11

- Nyomja meg a 20. ábrán látható felső illetve az alsó gombot (felgyullad a jelzőfény), attól függően, hogy a 8 sugaras vagy a 4 sugaras vízésést kívánja használni.
- A gomb ismételt megnyomására a funkció leáll.

## ST2

- Fordítsa a víziránykapcsoló beállítófejét a “vízésés” szimbólumnak megfelelő állásba (21. ábra).

● Ne felejtse el elzárni a keverős csaptelepet, az elzárócsapot (2) és állítsa a víziránykapcsolót a “kád feltöltése” jelzésű állásba (22. ábra). Ha termosztátos keverő van a berendezésen, (23. ábra) és 38°C-nál magasabb hőmérsékletet állított be, tanácsos a beállítófejet (3) alacsonyabb értékre állítani.

# Vodopády

Nad rohem sprchového boxu jsou umístěny dvě sady výstupů, z nichž vodní proudy dopadají na zátylek nebo na ramena pohodlně usazeného uživatele. U elektronických modelů (ELT21 • ELT11), fungují oba vodopády nezávisle na sobě, u modelů ST2 pracují současně.

- Nastavte teplotu vody a navolte funkci k použití (obr. 16, 17, 18, 19 a kapitola “Sprcha”).

## ELT21 • ELT11

- Zatlačte tedy homí nebo spodní tlačítko z obr. 20 (rozsvítí se kontrolka) podle toho, zda chcete použít vodopád s osmi proudy, nebo se čtyřmi.
- Chcete-li funkci zastavit, zatlačte znovu tlačítko.

## ST2

- Otočte ovládací páku do pozice odpovídající symbolu “vodopády” (obr. 21).

Nezapomeňte uzavřít míchací baterii, zástavný kohoutek (2) a nastavit volící páku do pozice odpovídající symbolu “plnění vany” (obr.22). Pokud je box vybavený termostatickou míchací bateri (obr. 23) a v případě, že byly při použití nastaveny teploty vyšší nežli 38 °C, doporučujeme vrátit ovládací ventil (3) pod tuto hodnotu.

# Οι Καταρράκτες

Στην πάνω γωνία της καμπίνας ντους υπάρχουν δύο σειρές τζετ, που σας ρίχνουν το νερό πάνω στον αυχένα ή στην πλάτη, ενώ είστε άνετα καθισμένοι. Στα ηλεκτρονικά μοντέλα (ELT21 • ELT11), οι δύο καταρράκτες λειτουργούν ανεξάρτητα ο ένας από τον άλλον, ενώ στα μοντέλα ST2 λειτουργούν ταυτόχρονα.

- Ρυθμίστε τη θερμοκρασία του νερού και ενεργοποιήστε τη λειτουργία (σχ. 16, 17, 18, 19 και κεφ. “Το Ντους”).

## ELT21 • ELT11

- Στη συνέχεια, πατήστε το πάνω ή το κάτω κουμπί του σχ. 20 (ανάβει η ενδεικτική λυχνία), ανάλογα με το αν θέλετε να χρησιμοποιήσετε τον καταρράκτη με τα οχτώ τζετ ή αυτόν με τα τέσσερα.
- Για να σταματήσετε τη λειτουργία, ξαναπατήστε το κουμπί.

## ST2

- Περιστρέψτε τη στεφάνη του εναλλάκτη ροής στη θέση του συμβόλου “καταρράκτες” (σχ. 21).

● Να θυμάστε ότι πρέπει να κλείσετε τον αναμείκτη, το διακόπτη ροής (2) και να επαναφέρετε τον εναλλάκτη ροής στο σύμβολο “πλήρωση μπανιέρας” (σχ. 22). Αν διαθέτει θερμοστατικό αναμείκτη (σχ. 23), και σε περίπτωση που επιλέξατε μία θερμοκρασία μεγαλύτερη από 38 °C, σας συνιστούμε να επαναφέρετε το κουμπί (3) κάτω από αυτή την τιμή.



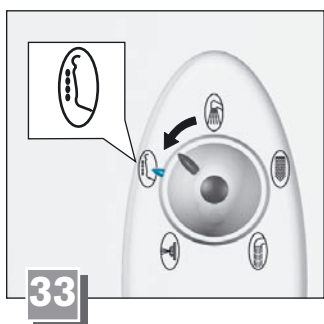
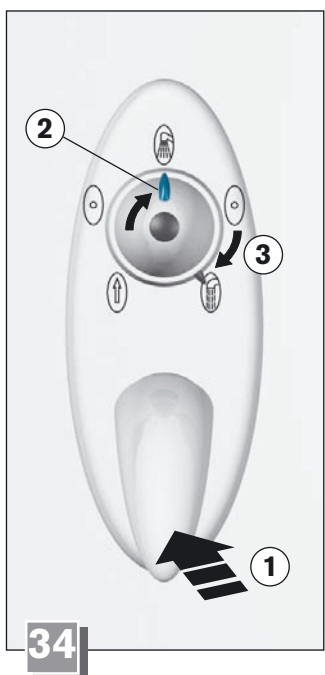
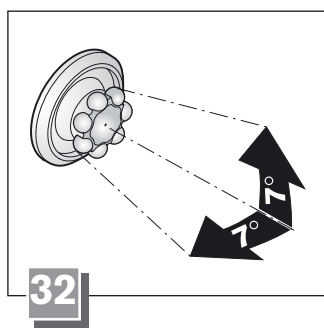
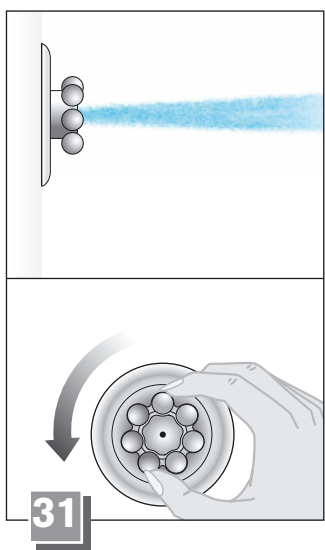
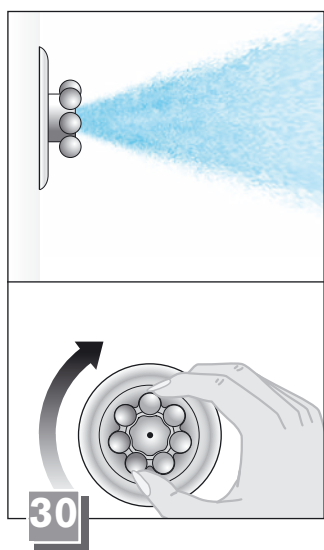
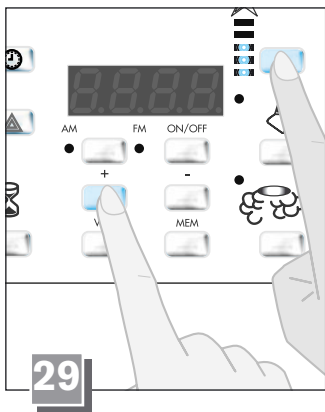
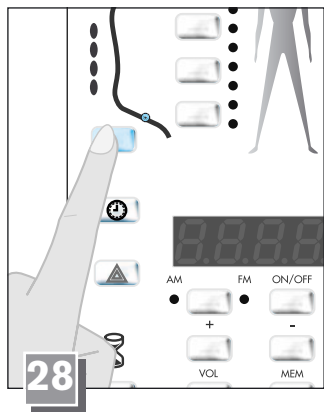
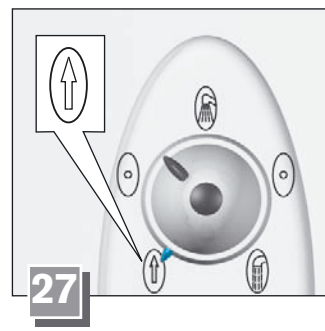
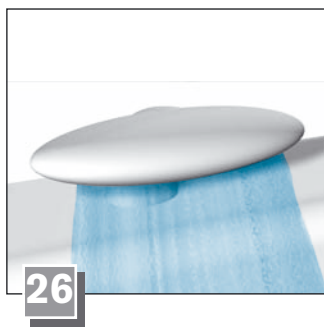
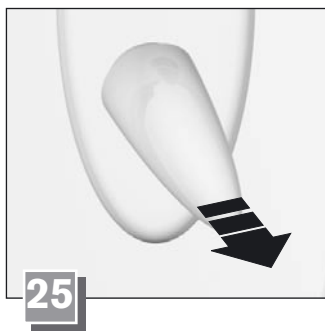
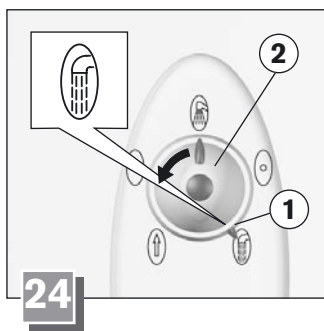

## Спinalной гидромассаж

Спinalной гидромассаж электронных моделей (ELT21 • ELT11), оборудован восемью водяными форсунками, которые работают в последовательности, по две, снизу вверх, в то время как в моделях ST2 форсунок шесть и они работают одновременно. Этой функцией пользуются, находясь в сидячем положении.

- Отрегулируйте температуру воды и подготовьте работу функции (рис. 24, 25, 26, 27 и гл. “Душ”).

### ELT21 • ELT11

- Нажмите изображенную на рис. 28 кнопку: загорится светодиод, и вода начнет вытекать из двух нижних форсунок, затем из форсунок повыше, и т.д.
- При необходимости можно изменить скорость последовательности следующим образом: нажимая кнопку на рис. 29, шкала светодиодов начинает мигать. Кнопками “+” и/или “-” можно изменить введенное значение скорости. Если же эти кнопки не были нажаты в течение 6 секунд, то для изменения скорости следует вновь нажать кнопку.
- При повторном нажатии изображенной на (рис. 28) кнопки функция останавливается, и соответствующие светодиоды гаснут.

### ST2

- Поверните ручку распределителя в положение, соответствующее указанному на рис. 33 символу.

- Форма каждой струи (следовательно, интенсивность массажа) может быть изменена поворотом кольца: по часовой стрелке - будет получена распыленная струя, веером (рис. 30), против часовой стрелки - сконцентрированная струя, более интенсивная (рис. 31). Кроме того, форсунки могут отклоняться приблизительно на 7° (рис. 32).

Не забудьте закрыть смеситель, кран (2) и перевести распределитель на символ “наполнение ванны” (рис. 34). Если кабина оборудована термостатическим смесителем (рис. 23), если были выбраны температуры выше 38°C, мы советуем вам перевести ручку ниже данного значения.

# Bicze wodne grzbietowe

*Bicze wodne grzbietowe, w modelach elektronicznych (ELT21 • ELT11), zaopatrzone są w osiem strumieni wodnych, które działają sekwencyjnie, po dwa na raz, z dołu do góry, natomiast w modelach ST2 jest sześć strumieni i działają one jednocześnie. Używa się ich siedząc na krzeselku.*

- Uregulować temperaturę wody i przygotować funkcję (rys. 24, 25, 26, 27 i rozdz. "Natrysk").

## ELT21 • ELT11

- Nacisnąć przycisk z rys. 28: zaświeci się światło i woda zaczyna wypływać z dwóch dysz położonych najniżej, następnie z wyższych i tak dalej.
- Na żądanie można zmieniać prędkość sekwencji w następujący sposób: naciskając przycisk z rys. 29 skala światełek zaczyna migać; działając na przyciski "+" lub "-" można zmienić wartość ustawionej prędkości. Jeśli jednak te przyciski nie zostaną wciśnięte w ciągu 6 sekund, w celu wykonania zmiany należy ponownie nacisnąć przycisk.
- Ponownie naciskając przycisk (rys. 28) funkcja zostanie zatrzymana i odpowiadające jej światła gasną.

## ST2

- Obrócić pokrętło przełącznika na pozycję odpowiadającą symbolowi wskazanemu na rys. 33.

*Kształt każdego strumienia (a więc intensywność masażu) może zostać zmieniona obracając nasadkę: zgodnie z ruchem wskazówek zegara otrzyma się strumień zmikronizowany, w kształcie wachlarza (rys. 30); przeciwnie do ruchu wskazówek zegara, strumień skoncentrowany, bardziej energiczny (rys. 31). Strumienie poza tym, mogą być ustawione pod kątem około 7° (rys. 32).*

*Należy pamiętać, aby zamknąć mieszacz, zawór zatrzymania, (2) i ustawić przełącznik w pozycji odpowiadającej symbolowi "napelnienie wanny" (rys. 34). Jeśli dysponuje się mieszaczem termostatycznym (rys. 23), w przypadku wyboru temperatur wyższych od 38 °C, radzimy ustawić pokrętło (3) poniżej tej wartości.*

# A gerinc-hidromasszázs

*A gerinc-hidromasszázs az elektronikus modelleknél (ELT21 • ELT11) 8 db, egymás után, kettesével, alulról felfelé működésbe lépő fúvókával vannak felszerelve, az ST2 modelleken 6 db, egyidőben működő fúvóka található. A funkciót az ülőkén ülve kell használni.*

- Szabályozza a víz hőmérsékletét és készítse elő a funkció működését (24, 25, 26, 27. ábra és "A zuhany" c.fejezet).

## ELT21 • ELT11

- Nyomja meg a 28. ábrán látható gombot: felgyullad a jelzőfény és a víz először a két alsó, majd a felső fúvókákból kezd lövellni.
- A vízugarak egymást követő kilövellésének sebessége szabályozható: a 29. ábrán látható gomb megnyomásával a jelzőfény sor villogni kezd, a "+" és "-" gombokkal a sebesség növelhető illetve csökkenthető. A gombokat 6 másodpercen belül kell megnyomni, ellenkező esetben a kezdő gomb ismételt megnyomásával lehet a sebességszabályozáshoz hozzáférni.
- A gomb (28.ábra) ismételt megnyomására a funkció leáll, a jelzőfények kialszanak.

## ST2

- Fordítsa a víziránykapcsoló beállítófejét a 33. ábrán látható állásba.

*Minden vízugár formája (és ezzel a masszázs intenzitása) a beállítófej elfordításával szabályozható: az óra járásával egyező irányban legyező alakú, szórt vízugár (30.ábra); az óra járásával ellenkező irányban koncentrált, energikus vízugár (31.ábra). A vízugarak irányát kb. 7°-kal lehet változtatni (32.ábra).*

*Ne felejtse el elzárni a keverős csaptelepet, az elzárócsapot (2) és állítsa a víziránykapcsolót a "kád feltöltése" jelzésű állásba (34. ábra). Ha termosztátos keverő van a berendezésen, (23. ábra) és 38°C-nál magasabb hőmérsékletet állított be, tanácsos a beállítófejet (3) alacsonyabb értékre állítani.*

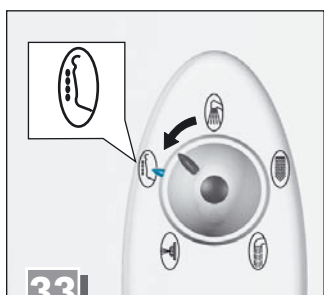
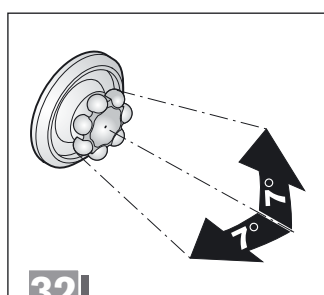
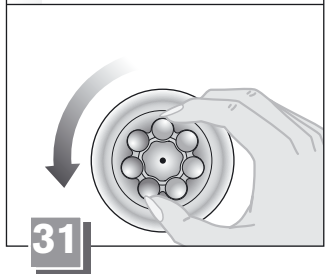
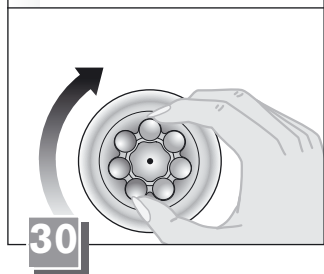
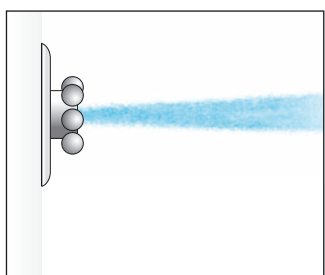
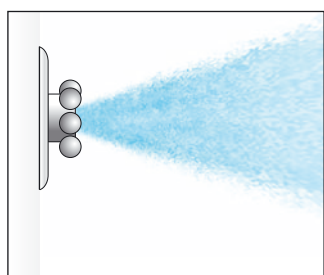
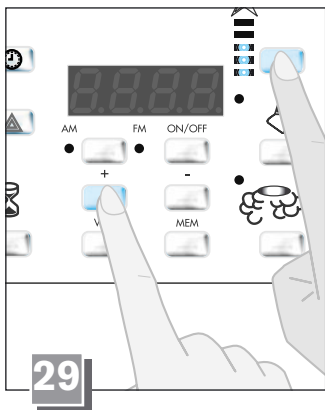
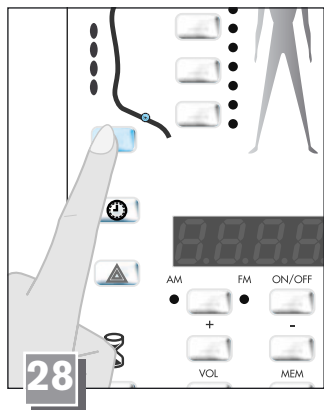
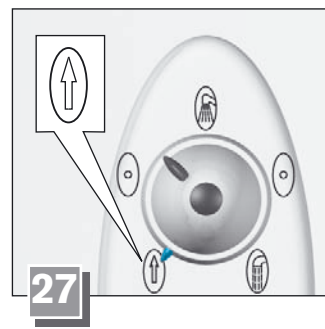
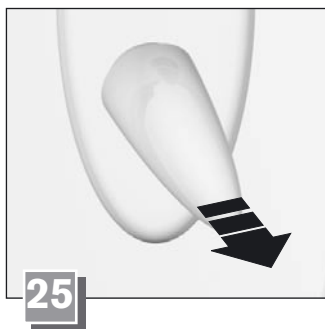
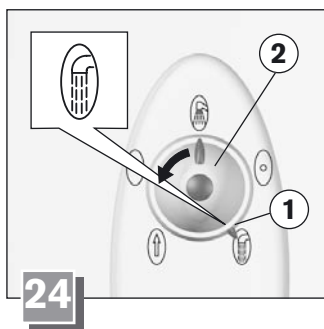

## Dorsální hydromasáž

U elektronických modelů (ELT21 • ELT11) je dorsální hydromasáž vybavena osmi sekvenčně fungujícími vodními stříky, které fungují po dvou střících zároveň, od spodu nahoru, zatímco model ST2 je vybavený šesti stříky, které fungují současně.

Tato funkce se používá v sedě na sedátku.

- Nastavte teplotu vody a navolte funkci (obr. 24, 25, 26, 27 a kapitola "Sprcha").

### ELT21 • ELT11

- Zatlačte tlačítko na obr. 28: rozsvítí se kontrolka a voda začne vytékat nejprve ze dvou nejnižše položených trysek, pak z těch výše umístěných atd.
- Pokud chcete, můžete měnit sekvenční rychlost následujícím způsobem: zatlačte tlačítko na obr. 29 a vzestupný světelný žebříček začne blikat; zatlačením tlačítek "+" e/o "-" je možné měnit hodnotu nastavené rychlosti. Pokud ale tato tlačítka nebudou zatlačena do 6 sekund, je třeba k provedení změny znovu zatlačit tlačítko.
- Zatlačte tlačítko (obr. 28) provoz funkce se zastaví a příslušné kontrolky zhasnou.

### ST2

- Otočte volicípákou do pozice, která odpovídá symbolu označeném na obr. 33.

- Forma každého stříku (a tudíž intenzita masáže) může být nastavena otáčením objímky: otáčením ve směru pohybu hodinových ručiček dosáhnete mik-rokapénkového, vějířového stříku (obr. 30); v protisměru pohybu hodinových ručiček dosáhnete koncentrovaný, silnější výstřik (obr. 31). Směr stříku je rovněž možno vychylovat asi o 7° (obr. 32).

Nezapomeňte uzavřít míchací baterii, zástavný kohoutek (2) a nastavit přepínač do pozice odpovídající symbolu "plnění vany" (obr. 34). Pokud je box vybavený termostatickou míchací baterií (obr. 23) a v případě, že byly nastaveny teploty vyšší nežli 38 °C, doporučujeme vrátit ovládací ventil pod tuto hodnotu.



# Το Υδρομασάζ Πλάτης

Το υδρομασάζ πλάτης, στα ηλεκτρονικά μοντέλα (ELT21 • ELT11), διαθέτει οχτώ τζετ νερού που λειτουργούν διαδοχικά, ανά δύο τη φορά, από κάτω προς τα πάνω, ενώ στα μοντέλα ST2 τα τζετ είναι έξι και λειτουργούν ταυτόχρονα.

Για να χρησιμοποιήσετε αυτή τη λειτουργία πρέπει να είστε καθισμένοι στο κάθισμα.

- Ρυθμίστε τη θερμοκρασία του νερού και ενεργοποιήστε τη λειτουργία (σχ. 24, 25, 26, 27 και κεφ. “Το Ντους”).

## ELT21 • ELT11

- Πατήστε το κουμπί του σχ. 28: ανάβει η ενδεικτική λυχνία και το νερό αρχίζει να τρέχει από τα δύο τζετ που βρίσκονται πιο χαμηλά, περνώντας στη συνέχεια στα πιο ψηλά, και ούτω καθεξής.
- Αν το επιθυμείτε, μπορείτε να μεταβάλλετε την ταχύτητα εναλλαγής, με τον εξής τρόπο: πατώντας το κουμπί του σχ. 29 η κλίμακα των ενδεικτικών λυχνιών αρχίζει να αναβοσβήνει. Πατώντας τα κουμπιά “+” και/ή “-” μπορείτε να μεταβάλλετε την προγραμματισμένη ταχύτητα. Αν όμως αυτά τα κουμπιά δεν πατηθούν εντός 6 δευτερολέπτων, για να μεταβάλλετε την ταχύτητα θα πρέπει να ξαναπατήσετε το κουμπί..
- Ξαναπατώντας το κουμπί (σχ. 28), η λειτουργία αυτή σταματάει και οι αντίστοιχες ενδεικτικές λυχνίες σβήνουν.

## ST2

- Περιστρέψτε τη στεφάνη του εναλλάκτη ροής στη θέση του συμβόλου που υποδεικνύεται στο σχ. 33.

● Η μορφή εκτόξευσης του κάθε τζετ (και συνεπώς η ένταση του μασάζ) μπορεί να μεταβληθεί, περιστρέφοντας το αντίστοιχο κουμπί: περιστρέφοντας δεξιόστροφα, το φάσμα εκτόξευσης του νερού διευρύνεται σαν βεντάλια (σχ. 30), ενώ περιστρέφοντας αριστερόστροφα, η εκτόξευσή είναι πιο συγκεντρωμένη και έντονη (σχ. 31). Εκτός αυτού, τα τζετ, μπορούν να πάρουν μία κλίση περίπου 7° (σχ. 32).

Να θυμάστε ότι πρέπει να κλείσετε τον αναμείκτη, το διακόπτη ροής (2) και να επαναφέρετε τον εναλλάκτη ροής στο σύμβολο “πλήρωση μπανιέρας” (σχ. 34). Αν διαθέτει θερμοστατικό αναμείκτη (σχ. 23), και σε περίπτωση που επιλέξατε μία θερμοκρασία μεγαλύτερη από 38 °C, σας συνιστούμε να επαναφέρετε το κουμπί κάτω από αυτή την τιμή.

## Вертикальный гидромассаж

В электронных моделях (ELT21 • ELT11) имеются 16 форсунок, сгруппированных в четырех секторах по четыре форсунки каждый (две справа и две слева). Эти форсунки работают в последовательности, снизу вверх с установленной скоростью, которую, тем не менее, можно изменить. В моделях ST2 форсунок восемь, и они работают одновременно.

- Отрегулируйте температуру воды и подготовьте работу функции (рис. 35, 36, 37, 38 и гл. “Душ”).

### ELT21 • ELT11

- Нажимая кнопку, изображенную на рис. 39, загорается светодиод и начинается гидромассажный цикл: гидромассажные форсунки включаются группами по четыре, снизу вверх. Одновременно с этим загораются/гаснут светодиоды рядом с кнопками секторов.
- Во время работы можно отключать или включать сектора соответствующими кнопками, тем не менее, нельзя отключить более двух секторов.
- Кроме того, вы можете изменить скорость последовательности следующим образом: нажимая кнопку, изображенную на рис. 40, шкала светодиодов начинает мигать. Кнопками “+” и/или “-” можно изменить введенное значение скорости. Если же эти кнопки не были нажаты в течение 6 секунд, то для изменения скорости следует вновь нажать кнопку, рис. 40.
- Интенсивность (изменение формы) и направление струй можно регулировать, следуя инструкциям предыдущей главы “Спинной гидромассаж”.
- При повторном нажатии изображенной на (рис. 39) кнопки функция отключается, и соответствующие светодиоды гаснут.

### ST2

- Поверните ручку распределителя в положение, соответствующее указанному на рис. 41 символу.

- Форма каждой струи (следовательно, интенсивность массажа) может быть изменена поворотом кольца: по часовой стрелке - будет получена распыленная струя, веером (рис. 30), против часовой стрелки - сконцентрированная струя, более интенсивная (рис. 31). Кроме того, форсунки могут отклоняться приблизительно на 7° (рис. 32).

Не забудьте закрыть смеситель, кран (2) и перевести распределитель на символ “наполнение ванны” (рис. 42). Если кабина оборудована термостатическим смесителем (рис. 23), если были выбраны температуры выше 38°C, мы советуем вам перевести ручку ниже данного значения.

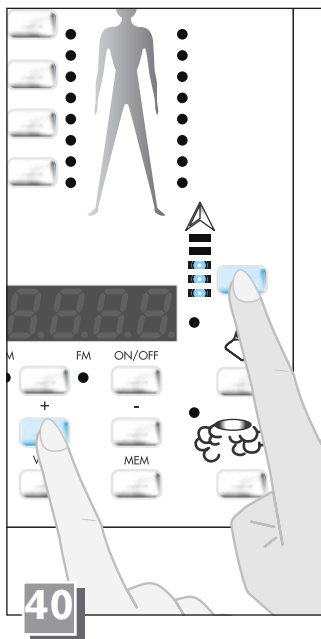
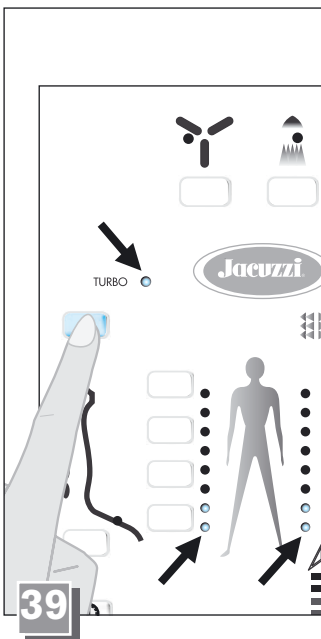
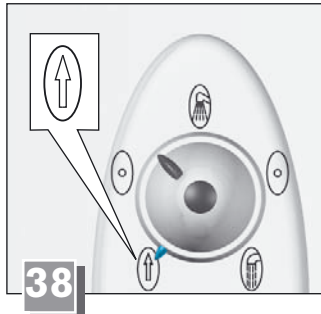
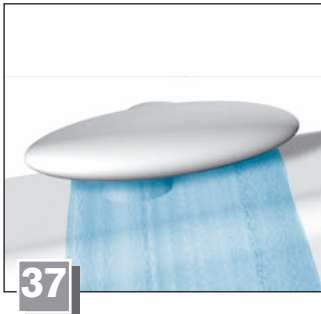
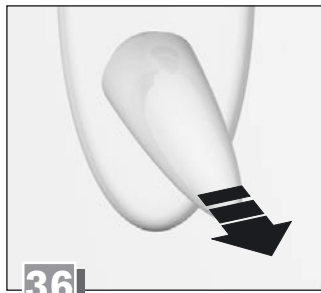
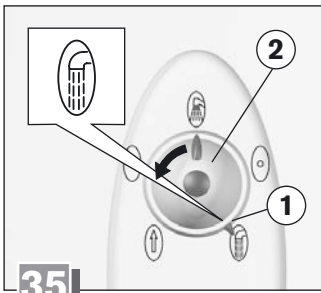

# Bicze wodne pionowe

Modele elektroniczne (ELT21 • ELT11) posiadają 16 strumieni zgrupowanych w czterech sektorach po cztery strumienie każdy (dwa po prawej, dwa po lewej); strumienie te działają sekwencyjnie z dołu do góry, o ustalonej prędkości, która może być jednak zmieniona.

Modele ST2 posiadają osiem strumieni i działają jednocześnie.

- Uregulować temperaturę wody i przygotować funkcję (rys. 35, 36, 37, 38 i rozdz. "Natrysk").

## ELT21 • ELT11

- Naciskając przycisk z rys. 39 zaświeci się światło i zaczyna się cykl hydromasażu: w grupach po cztery na raz i z dołu do góry pojawią się strumienie masujące; jednocześnie zaświecą się /zgasną światła znajdujące się obok przycisków sektorów.
- Podczas funkcji można wyłączyć sektory lub ponownie je włączyć naciskając na odpowiednie przyciski; nie mogą jednak zostać wyłączone więcej niż dwa sektory.
- Poza tym może zostać zmieniona prędkość sekwencji naciskając na przycisk z rys. 40: odpowiednia skala światłek zaczyna migać; działając na przyciski "+" lub "-" można zmieniać wartość prędkości. Jeśli jednak te przyciski nie zostaną wciśnięte w ciągu 6 sekund, w celu wykonania zmiany należy ponownie nacisnąć przycisk.
- Strumienie mogą być regulowane pod względem intensywności (zmieniając ich formę) i kierunku, posługując się instrukcjami z poprzedniego rozdz. "Bicze wodne grzbietowe".
- Ponownie naciskając przycisk (rys. 39) funkcja zostanie zatrzymana i odpowiadające jej światła gasną.

## ST2

- Obrócić pokrętkę przełącznika na pozycję odpowiadającą symbolowi wskazanemu na rys. 41.

● *Kształt każdego strumienia (a więc intensywność masażu) może zostać zmieniona obracając nasadkę: zgodnie z ruchem wskazówek zegara otrzyma się strumień zmikronizowany, w kształcie wachlarza (rys. 30); przeciwnie do ruchu wskazówek zegara, strumień skoncentrowany, bardziej energiczny (rys. 31). Strumienie poza tym, mogą być ustawione pod kątem około 7° (rys. 32).*

*Należy pamiętać, aby zamknąć mieszacz, zawór zatrzymania, (2) i ustawić przełącznik w pozycji odpowiadającej symbolowi "napełnienie wanny" (rys. 42). Jeśli dysponuje się mieszaczem termostatycznym (rys. 23), w przypadku wyboru temperatur wyższych od 38 °C, radzimy ustawić pokrętkę poniżej tej wartości.*

# A függőleges hidromassázs

Az elektronikus modelleknél (ELT21 • ELT11) 16 db, négy szektorba (2 jobbra és 2 balra) beosztott fúvóka található; ezek a fúvókák egymás után, alulról felfelé lépnek működésbe adott, de változtatható sebességgel.

Az ST2 modellekben 8 db, egyidőben működő fúvóka van.

- Szabályozza a víz hőmérsékletét és készítte elő a funkció működését (35, 36, 37, 38. ábra és "A zuhany" c.fejezet).

## ELT21 • ELT11

- A 39. ábrán látható gomb megnyomásával felgyullad a jelzőfény és működésbe lép a hidromassázs ciklus: négyesével, alulról felfelé beindulnak a vízugarak, ennek megfelelően a szektorokat vezérlő gombokhoz tartozó jelzőfények felgyulladnak és kialszanak.
- Működés közben az egyes szektorok a megfelelő gombokkal ki- illetve bekapcsolhatók; de kettőnél több szektort nem lehet kizárni.
- A vízugarak egymást követő kilövellésének sebessége szabályozható: a 40. ábrán látható gomb megnyomásával a jelzőfény sor villogni kezd, a "+" és "-" gombokkal a sebesség növelhető illetve csökkenthető. A gombokat 6 másodpercen belül kell megnyomni, ellenkező esetben a kezdő gomb ismételt megnyomásával lehet a sebességszabályozáshoz hozzáférni.
- A vízugarak intenzitása (formájuk állításával) és iránya szabályozható, lásd az előző, "A gerinc-hidromassázs" c.fejezetet.
- A gomb (39. ábra) ismételt megnyomására a funkció leáll, a jelzőfények kialszanak.

## ST2

- Fordítsa a víziránykapcsoló beállítófejét a 41. ábrán látható állásba.

● *Minden vízszugár formája (és ezzel a masszázs intenzitása) a beállítófej elfordításával szabályozható: az óra járásával egyező irányban legyező alakú, szórt vízszugár (30. ábra); az óra járásával ellenkező irányban koncentrált, energikus vízszugár (31. ábra). A vízugarak irányát kb. 7°-kal lehet változtatni (32. ábra).*

*Ne felejtse el elzárni a keverős csaptelepet, az elzárócsapot (2) és állítsa a víziránykapcsolót a "kád feltöltése" jelzésű állásba (42. ábra). Ha termosztátos keverő van a berendezésen, (23. ábra) és 38°C-nál magasabb hőmérsékletet állított be, tanácsos a beállítófejet (3) alacsonyabb értékre állítani.*

# Vertikální hydromasáž

Elektronické modely (ELT21 • ELT11) jsou vybaveny 16 stříky, které jsou uskupeny do čtyř samostatných sektorů, každý po čtyřech střících (dva napravo, dva nalevo); tyto stříky fungují po sekvencích, od spoda nahoru předem nastavenou rychlostí, kterou je ale možno regulovat. Modely ST2 jsou vybaveny osmi stříky, které fungují současně.

- Nastavte teplotu vody a navolte funkci (obr. 35, 36, 37, 38 a kapitola. "Sprcha").

## ELT21 • ELT11

- Po zatlačení tlačítka na obr. 39 se rozsvítí kontrolka a uvede se do provozu hydromasážní cyklus: masážní stříky začnou pracovat po skupinách čtyř současně, odspoda nahoru; zároveň se rozsvěčují/zhasínají kontrolky umístěné vedle sektorových tlačítek.
- Během provozu funkce je možné vypínat nebo zapínat sektory prostřednictvím zatlačení příslušných tlačítek. Není ale možné vypnout zároveň více než dva sektory.
- Je rovněž možné upravovat rychlost sekvencí zatlačení tlačítka na obr. 40: vzestupná světelná tlačítka začnou blikat; zatlačení tlačítek "+" e/o "-" je možné měnit hodnotu nastavené rychlosti. Pokud ale tato tlačítka nebudou zatlačena do 6 sekund, k provedení změny je třeba znovu zatlačit tlačítko.
- Intenzitů stříků je možno upravovat (nastavením jejich formy) a stejně tak je možné nastavit i jejich směr. Postupujte podle návodu v předcházející kapitole "Dorsální hydromasáž".
- Po opětovném zatlačení tlačítka (obr.39) se provoz funkce zastaví a příslušné kontrolky zhasnou.

## ST2

- Otočte volicípákou do pozice, která odpovídá symbolu označeném na obr. 41.

- Forma každého stříku (a tudíž intenzita masáže) může být nastavena otáčením objímky: otáčením ve směru pohybu hodinových ručiček dosáhnete mikrokapénkového, vějířového stříku (obr. 30); v protisměru pohybu hodinových ručiček dosáhnete koncentrovaný, silnější výstřík (obr. 31). Směr stříku je rovněž možno vychylovat asi o 7° (obr. 32).

Nezapomeňte uzavřít míchací baterii, zástavný kohoutek (2) a nastavit přepínač do pozice odpovídající symbolu "plnění vany" (obr.42). Pokud je box vybavený termostatickou míchací baterií (obr. 23) a v případě, že byly nastaveny teploty vyšší nežli 38 °C, doporučujeme vrátit ovládací ventil pod tuto hodnotu.

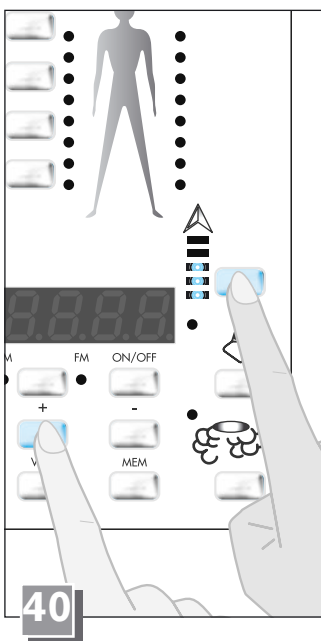
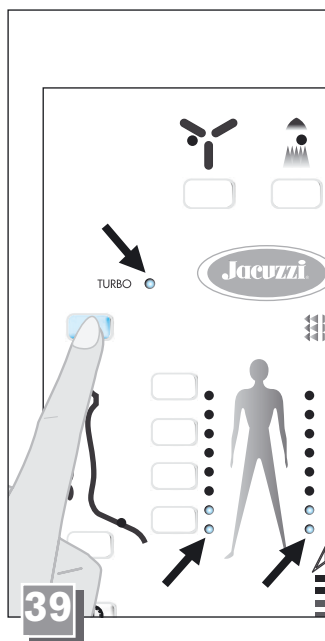
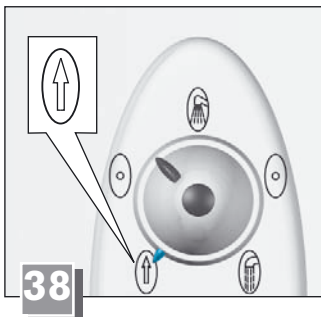
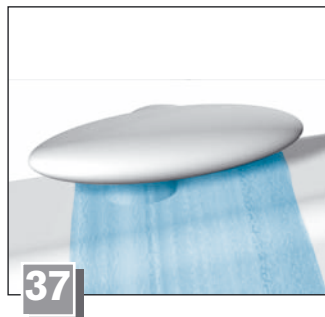
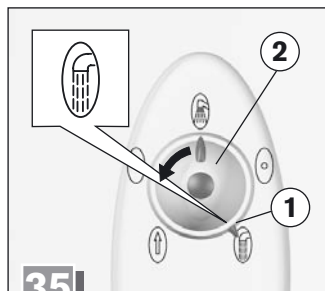



# Το Κατακόρυφο Υδρομασάζ

Στα ηλεκτρονικά μοντέλα (ELT21 • ELT11) υπάρχουν 16 τζετ, διαχωρισμένα σε τέσσερις τομείς, με τέσσερα τζετ στον κάθε τομέα (δύο στα δεξιά, δύο στα αριστερά). Αυτά τα τζετ ενεργοποιούνται διαδοχικά, από κάτω προς τα πάνω, με μία προκαθορισμένη ταχύτητα, που όμως μπορεί να μεταβληθεί. Στα μοντέλα ST2, τα τζετ είναι οχτώ και λειτουργούν ταυτόχρονα.

- Ρυθμίστε τη θερμοκρασία του νερού και ενεργοποιήστε τη λειτουργία (σχ. 35, 36, 37, 38 και κεφ. “Το Ντους”).

## ELT21 • ELT11

- Πατώντας το κουμπί του σχ. 39, ανάβει η ενδεικτική λυχνία και αρχίζει ο κύκλος του υδρομασάζ: τα τζετ αρχίζουν να λειτουργούν, ανά ομάδες τεσσάρων τζετ και από κάτω προς τα πάνω. Ταυτόχρονα ανάβουν/σβήνουν οι ενδεικτικές λυχνίες που βρίσκονται κοντά στα κουμπιά των αντίστοιχων τομέων.
- Κατά τη λειτουργία, μπορείτε να αποκλείσετε ή να επανενεργοποιήσετε τους διαφόρους τομείς των τζετ, πατώντας τα αντίστοιχα κουμπιά. Δεν μπορείτε όμως, να αποκλείσετε πάνω από δύο τομείς τη φορά.
- Μπορείτε επίσης να μεταβάλλετε την ταχύτητα εναλλαγής, πατώντας το κουμπί του σχ. 40: η αντίστοιχη κλίμακα ενδεικτικών λυχνιών αρχίζει να αναβοσβήνει. Πατώντας τα κουμπιά “+” και/ή “-” μπορείτε να μεταβάλλετε την ταχύτητα. Αν όμως αυτά τα κουμπιά δεν πατηθούν εντός περίπου 6 δευτερόλεπτων, για να μεταβάλλετε την ταχύτητα θα πρέπει να ξαναπατήσετε το κουμπί.
- Μπορείτε να ρυθμίσετε την ένταση εκτόξευσης (αλλάζοντας τη μορφή τους) και την κατεύθυνση των τζετ, ακολουθώντας τις οδηγίες του προηγούμενου κεφ. “Το Υδρομασάζ Πλάτης”.
- Ξαναπατώντας το κουμπί (σχ. 39), η λειτουργία αυτή σταματάει και οι αντίστοιχες ενδεικτικές λυχνίες σβήνουν.

## ST2

- Περιστρέψτε τη στεφάνη του εναλλάκτη ροής στη θέση του συμβόλου που υποδεικνύεται στο σχ. 41.

● Η μορφή εκτόξευσης του κάθε τζετ (και συνεπώς η ένταση του μασάζ) μπορεί να μεταβληθεί, περιστρέφοντας το αντίστοιχο κουμπί: περιστρέφοντας δεξιόστροφα, το φάσμα εκτόξευσης του νερού διευρύνεται σαν βεντάλια (σχ. 30), ενώ περιστρέφοντας αριστερόστροφα, η εκτόξευσή είναι πιο συγκεντρωμένη και έντονη (σχ. 31). Εκτός αυτού, τα τζετ, μπορούν να πάρουν μία κλίση περίπου 7° (σχ. 32).

Να θυμάστε ότι πρέπει να κλείσετε τον αναμείκτη, το διακόπτη ροής (2) και να επαναφέρετε τον εναλλάκτη ροής στο σύμβολο “πλήρωση μπανιέρας” (σχ. 42). Αν διαθέτει θερμοστατικό αναμείκτη (σχ. 23), και σε περίπτωση που επιλέξατε μία θερμοκρασία μεγαλύτερη από 38 °C, σας συνιστούμε να επαναφέρετε το κουμπί κάτω από αυτή την τιμή.

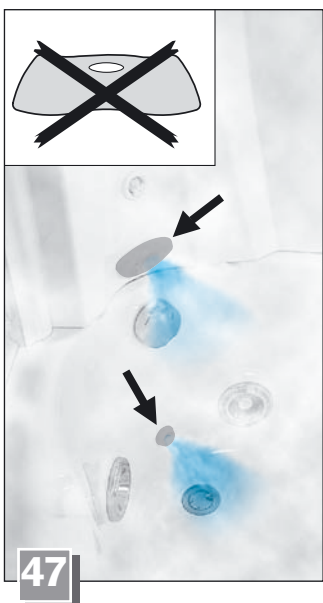
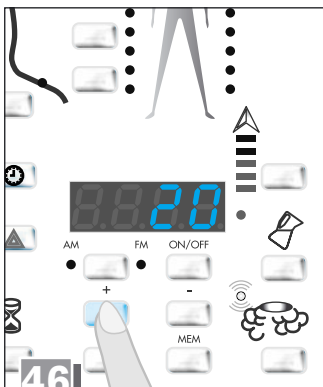
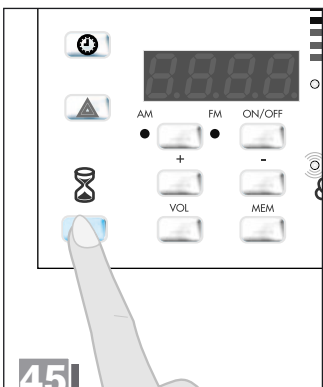
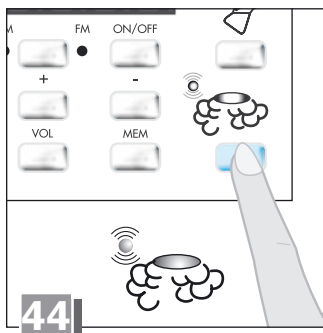

показано на рис. 43 (см. также гл. “Дозатор ароматических эссенций”).

- Отрегулируйте температуру воды и подготовьте работу функции, как описано в главе “Душ”. Не используйте слишком горячую воду (более 60°C), которая могла бы оказать негативное воздействие на водопроводную систему и не повлияет на эффективность этой функции.

1) Нажмите кнопку, изображенную на рис. 44: светодиод начнет мигать, а на дисплее автоматически включится продолжительность в 20 минут. Мигание светодиодов обозначает выполнение необходимых предварительных операций, которые длятся около 2 минут.

2) Вы можете изменять продолжительность паровой бани по собственному усмотрению: нажмите кнопку “песочные часы” (рис. 45), после чего, в течение 6 секунд, измените продолжительность кнопками “+” или “-” (рис. 46). Можно ввести максимальную продолжительность в 45 минут, минимальную - в 5, а для введения новой продолжительности в память достаточно не нажимать кнопки “+” и “-” в течение 6 секунд. Изменение продолжительности паровой бани может быть выполнено сразу же после введения функции, а также позднее, или во время работы функции.

3) После выполнения предварительных операций (около 2 минут) начинается нагрев воды в котле, а светодиод рядом с кнопкой перестанет мигать. Через некоторое время из специальных форсунок (одна на панели, а другая в ванне, на стороне ног) (рис. 47) начинает выходить пар. Не нажимайте кнопку, так как это выключит функцию.



**ВНИМАНИЕ!** Во время работы паровой бани не ставьте съемное сиденье над паровой форсункой ванны (расположенной на стороне ног (рис. 47).

4) Приблизительно через 2 минуты, когда светодиод кнопки перестанет мигать (пар уже выходит из форсунки), начинается обратный отсчет введенного времени, которое можно всегда изменить.

5) Функция прекращает работу по истечении введенного времени, а также ее можно выключить в любой момент повторным нажатием кнопки.

6) За минуту до истечения введенного времени подается звуковой сигнал, означающий завершение работы функции. Для продолжения ее работы выполните инструкции пункта 2.

*После завершения работы функции на дисплее будет показываться “00”, а светодиод рядом с кнопкой начнет мигать, как во время фазы 1. Это означает, что выполняется промывка и опорожнение котла и всей системы. Эта фаза длится чуть более минуты, после чего светодиод*

## Паровая баня (ELT21 • ELT11)

Эта функция была разработана для предоставления пользователю наибольшего комфорта, не превышая тот температурный порог (около 45°), выше которого требуется медицинская справка. Для использования этой функции действуйте следующим образом:

- Если вы хотите воспользоваться ароматическими эссенциями для паровой бани, налейте их непосредственно в специальную емкость на форсунке выхода пара, действуя, как

рядом с кнопкой погаснет, а дисплей начнет выполнять функцию часов. Лишь только после этого можно будет включить другие функции при помощи дисплея.

После завершения цикла паровой бани не отключайте главный выключатель (расположенный на входной линии душевой кабины) в течение минимум двух минут, так как это не позволит выполнить промывку и опорожнение системы. Если же работа функции была остановлена ввиду отключения электрического питания, а паровая баня используется очень редко, рекомендуется включить функцию после возобновления питания и выключить ее, выдержав время для опорожнения системы.

Если смеситель закрывается во время работы функции (или же при отключении подачи воды), вода в бачке опустится ниже предельного уровня. Автоматически будет отключен нагреватель и включается аварийный сигнал этой функции (звуковой сигнал и мигание остаточного времени) на протяжении около 2 минут. Если в бачок не будет долита вода, то приблизительно по истечении этого времени функция будет отключена.

Не забудьте закрыть смеситель, кран (2) и перевести распределитель на символ "наполнение ванны" (рис. 48). Если кабина оборудована термостатическим смесителем (рис. 23), если были выбраны температуры выше 38°C, мы советуем вам перевести ручку ниже данного значения.



**Пар, образуемый при кипении воды, выходит из форсунки при температуре около 100°C. По этой причине во время работы паровой бани не держите ноги рядом с отверстием выхода пара, или же держите их на расстоянии не менее 40 см от него.**

## Łaźnia turecka (ELT21 • ELT11)

Ta funkcja została zaprojektowana dla zagwarantowania użytkownikowi jak najwyższego komfortu bez przekraczania progu temperatury (około 45 °C), który wymagałby zgody lekarza. W celu użycia funkcji należy postępować w następujący sposób:

- Jeśli chce się używać olejków zapachowych podczas łaźni parowej, należy wlać je bezpośrednio do odpowiedniego pojemnika znajdującego się w dyszy wyjścia pary, postępując zgodnie z rys. 43 (patrz rozdz. "Dispenser olejków eterycznych).
- Uregulować temperaturę wody i przygotować funkcję zgodnie ze wskazaniem w rozdz. "Natrysk". Unikać używania wody zbyt gorącej (ponad 60 °C), ponieważ mogłaby uszkodzić obieg hydrauliczny i nie zwiększyłaby skuteczności funkcji.

- 1) Nacisnąć przycisk z rys. 44: światelko zaczyna migać i na dyspleju automatycznie ustawi się czas trwania 20 minut.

Miganie światelka oznacza, że odbywają się w tym momencie niezbędne operacje wstępne, które trwają około 2 minuty.

- 2) Można na życzenie zmieniać czas trwania łaźni tureckiej: nacisnąć przycisk "klepsydra" (rys. 45), a następnie w ciągu około 6 sekund zmienić czas za pomocą przycisków "+" lub "-" (rys. 46). Można ustawić maksymalnie 45 minut i minimalnie 5, wystarczy nie dotykać przycisków "+" lub "-" przez około 6 sekund, aby nowy czas został zapamiętany. Zmiana czasu trwania łaźni tureckiej może zostać przeprowadzona tuż po ustawieniu funkcji lecz również w kolejnej fazie lub podczas trwania tej funkcji.
- 3) Po zakończeniu wstępnych działań (około 2 minuty) rozpoczyna się nagrzewanie wody w generatorze i światelko obok przycisku przestaje migać. Po bardzo krótkim czasie para zaczyna wydobywać się z odpowiednich dysz (obecnych jedna na panelu a druga od strony stóp w wannie) (rys. 47): **nie wciskać ponownie przycisku**, ponieważ funkcja zostałaby wyłączona.



**UWAGA ! podczas używania łaźni tureckiej nie ustawiać ruchomego krzeselka nad dyszą pary wanny (położonej od strony stóp) (rys. 47).**

- 4) Po upływie około 2 minut od kiedy światelko przycisku przestało migać (para już wydobywa się z dyszy), rozpoczyna się odliczanie do tyłu ustawionego czasu, który może być zawsze zmieniony.
- 5) Czynność zostaje zakończona gdy zostaje wyczerpany ustawiony czas, lecz może zostać wyłączona w każdej chwili poprzez ponowne naciśnięcie przycisku.
- 6) Na minutę przed upływem czasu będzie wysłany sygnał "beep": funkcja zbliża się do końca; w celu ewentualnego przedłużenia czasu, należy postępować według wskazówek zawartych w punkcie 2. Po zakończeniu funkcji dysplej wyświetla "00" i światelko w pobliżu przycisku zaczyna ponownie migać tak ja w fazie 1: to oznacza, że w tym momencie odbywa się czyszczenie i opróżnianie generatora oraz instalacji. faza ta trwa nieco dłużej niż minutę po czym światelko przycisku gaśnie i dysplej powraca do sytuacji "zegar"; jedynie w tym momencie mogą zostać ewentualnie uruchomione inne funkcje kierowane przez dysplej.

Po zakończeniu łaźni tureckiej nie wyłączać głównego wyłącznika (położonego w górze kabiny natryskowej) przez przynajmniej dwie minuty, ponieważ uniemożliwiłoby to oczyszczenie i opróżnienie generatora. Jeśli czynność zostanie przerwana z powodu braku dopływu energii elektrycznej i łaźnia

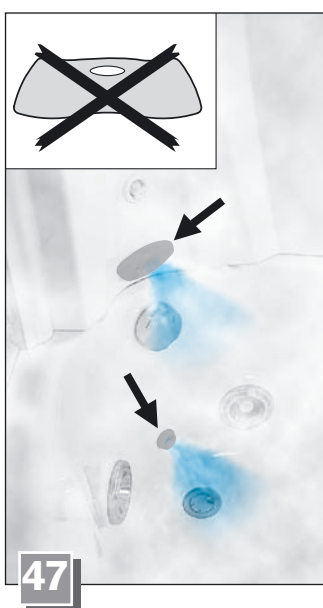
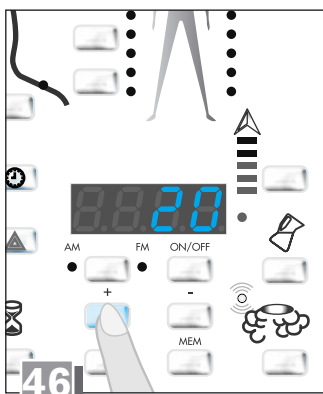
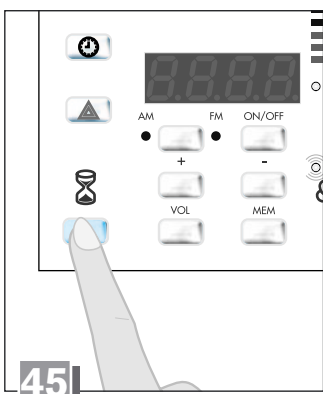
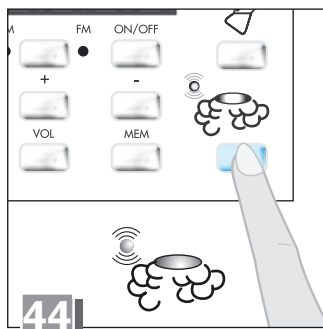

turecka nie jest często używana, zaleca się zaprogramować funkcję po przywróceniu energii elektrycznej a następnie ponownie ją wyłączyć, pozostawiając czas na opróżnienie instalacji.

Jeśli mieszacz zostanie zamknięty podczas działania (lub nastąpił brak wody), woda w zbiorniku obniży się poniżej poziomu bezpieczeństwa. Automatycznie wyłączy się ogrzewacz i działanie ustawi się w pozycji "alarm" (sygnał akustyczny i miganie pozostałego czasu) przez około 2 minuty. Jeśli woda w zbiorniku nie zostanie dopelniona, po upływie tego czasu funkcja kończy się.

Należy pamiętać, aby zamknąć mieszacz, zawór zatrzymania, (2) i ustawić przełącznik w pozycji odpowia-

dającej symbolowi "napelnienie wanny" (rys. 48). Jeśli dysponuje się mieszaczem termostatyczny (rys. 23), w przypadku wyboru temperatur wyższych od 38 °C, radzimy ustawić pokrętkę poniżej tej wartości.



Para otrzymana w wyniku wrzenia wody, wydostaje się z dyszy o temperaturze zbliżonej do 100 °C. Stąd podczas łaźni tureckiej nie trzymać nóg na trajektorii wyjścia, lub w odległości przynajmniej 40 cm od dyszy wyjścia.

## A törökfürdő (ELT21 • ELT11)

Ez a funkció lehetővé teszi, hogy a felhasználó a törökfürdő minden kényelmét kiélvezze, az orvosi ellenőrzést igénylő 45 °C-os hőmérsékletet át lépése nélkül. A funkció működése:

- Ha illóolajakat kíván használni gőzfürdőjéhez, töltsd azokat a gőzfűvőkán levő illóolaj-adagolóba az 43. ábra szerint. (lásd még "Az illóolaj-adagoló" c. fejezetet).
- Szabályozza a víz hőmérsékletét és készítse elő a funkció működését "A zuhany" c. fejezetben leírtak szerint. Ne használjon túl meleg (60 °C feletti hőmérsékletű) vizet, mert árthat a berendezés csőrendszerének, és nem növeli a funkció hatásfokát.

1) Nyomja meg az 44. ábrán látható gombot, a jelzőfény villogni kezd és az irányítópanelen automatikusan 20 perces időtartam állítódik be. A jelzőfény villogása jelzi, hogy a funkció előkészületben van, ez kb. 2 percet vesz igénybe.

2) A törökfürdő tartama igény szerint változtatható. Nyomja meg a "homokóra" gombot (45. ábra), majd, 6 másodpercen belül, a "+" és "-" gombokkal (46. ábra) beállíthatja a kívánt időtartamot. Maximum 45, minimum 5 perces tartam választható, az így beállított idő automatikusan a programba kerül, ha 6 másodpercig nem nyúl a "+" és "-" gombokhoz. A törökfürdő tartama a funkció kiválasztásakor, azután, vagy működés közben is szabályozható.

3) Amikor az előkészületi idő (kb. 2 perc) eltelt, a gőzgenerátorban megkezdődik a víz melegítése, a jelzőfény nem villog. Rövid időn belül gőz áramlik ki a (a panelen illetve a kád láb részén található) fűvőkákból (47. ábra), **ne nyomja meg ismét a gombot**, ez kikapcsolná a funkciót.



**FIGYELEM! A törökfürdő használata során ne állítsa az ülőket a kád láb részén található gőzfűvőka fölé! (47. ábra).**

4) 2 perccel azután, hogy a jelzőfény villogása abbamaradt, (gőz áramlik a fűvőkákból), megkezdődik a beállított, de még mindig változtatható időtartam számlálása.



5) A funkció működése a beállított idő lejártával abbamarad, de a gomb megnyomásával bármikor leállítható.

6) Az idő lejártá előtt egy perccel hangjelzést hall: ez figyelmezteti, hogy a gőzfürdőnek rövidesen vége; ha a fürdő idejét meg kívánja hosszabbítani, ismételje meg a 2. pontban leírt műveleteket.

*A funkció végén az irányítópanel kijelzőjén "00" látható, és a jelzőfény ismét villogni kezd, mint az 1. pontban: ez jelzi, hogy folyamatban van a gőzgenerátor és a vízvezeték öblítése és kiürítése. Mindez kb. egy percig tart, eztután a jelzőfény kialszik és az irányítópanel újra az órát mutatja. Csak ekkor kapcsolható be az irányítópanelen egy esetleges másik funkció.*

A törökfürdő befejeztével legalább két percig ne kapcsolja ki a főkapcsolót, ezzel megakadályozná a gőzgenerátor és a vízvezeték öblítését és kiürítését. Ha áramszünet miatt a funkció működése megszakad, és ha a törökfürdőt igen ritkán használják, tanácsos az áramellátás helyreállása után ismét bekapcsolni a funkciót és újra kikapcsolni, kívárva a megfelelő időt a berendezés kiürítésére.

Ha a keverőt a funkció működése közben elzárják (vagy ha megszakad a vízellátás), a tartály vízszintje a biztonsági érték alá süllyed. Ekkor a vízmelegítő automatikusan kikapcsol és a funkció "riasztó" állásba kerül (hangjelzés és az irányítópanelen a maradék idő villog) kb. 2 percig. Ha a tartály nem töltődik fel, a funkció kikapcsolódik.

Ne felejtse el elzárni a keverős csaptelepet, az elzárócsapot (2) és állítsa a víziránykapcsolót a "kád feltöltése" jelzésű állásba (48. ábra). Ha termosztátos keverő van a berendezésen, (23. ábra) és 38°C-nál magasabb hőmérsékletet állított be, tanácsos a beállítófejet (3) alacsonyabb értékre állítani.



**A víz forralásával fejlesztett gőz 100 °C körüli hőmérsékleten árad ki a fűvókából. A törökfürdő alatt ezért ne tartsa a lábát a gőzsugár alá, illetve tartson legalább 40 cm távolságot a fűvókától.**

## Turecká lázeň (ELT21 • ELT11)

*Tato funkce byla připravena tak, aby zaručila uživateli maximální pohodlí, aniž by teplota stoupla nad kritickou hodnotu (asi 45 °C), jejíž překročení by si vyžadovalo lékařské dobrozdání.*

*Při používání funkce postupujte následujícím způsobem:*

- Pokud budete chtít při turecké lázni použít vonné oleje, nalejte je přímo do příslušné nádržky vytvořené v ústí výstupu páry a postupujte podle obr. 43 (viz také kapitola "Dávkovač vonných olejů").

- Nastavte teplotu vody a připravte spuštění funkce podle údajů v kapitole "Sprcha". Nepoužívejte příliš horkou vodu (teplejší než 60 °C), která by mohla poškodit hydraulický systém, aniž by zvýšila výkon funkce.

- 1) Zatlačte tlačítko na obr. 44: odpovídající kontrolka začne blikat a na displeji se automaticky nastaví doba trvání 20 minut. Blikající kontrolka signalizuje, že probíhají nezbytné přípravné operace, které trvají asi 2 minuty.

- 2) Trvání turecké lázně je možné měnit podle potřeby: zatlačte tlačítko "klesídra" (obr. 45) a pak, asi do 6 sekund změňte nastavení doby trvání pomocí tlačítek "+" o "-" (obr. 46). Maximální hodnota, kterou je možno nastavit je 45 minut, minimální hodnota představuje 5 minut a stačí, když se po 6 sekund nebudete dotýkat tlačítek "+" a "-", aby byla nová hodnota nastavené doby uložena do paměti. Změna trvání turecké lázně může být prováděna ihned po nastavení funkce, ale i v následujících fázích, jakož i v průběhu výkonu funkce.

- 3) Po ukončení vstupních operací (asi 2 minuty) začne ohřev vody v kotli a kontrolka poblíž tlačítka přestane blikat. Po krátké době začne vodní pára proudit z příslušných výstupů (jeden se nachází na panelu, druhý ve spodní části vany) (obr. 47): nezatlačte znovu tlačítko, protože funkce by se tím vypnula.



**POZOR! při použití turecké lázně neumísťujte pohyblivé sedátko nad výpustný otvor páry vany (umístěný ve spodní části vany) (obr. 47).**

- 4) Po uplynutí asi 2 minut od chvíle, kdy kontrolka přestala blikat (pára již vychází z výstupu), začne zpětný odpočet nastaveného časového limitu, který je kdykoliv možno změnit

- 5) Funkce je u konce po uplynutí nastaveného času, je ale možné jí vypnout v jakékoliv chvíli opakovaným zatlačením tlačítka.

- 6) Jednu minutu před načasovaným ukončením funkce se ozve "pípnutí": výkon funkce je u konce; chcete-li případně prodloužit nastavenou dobu, postupujte podle popisu v bodu 2.

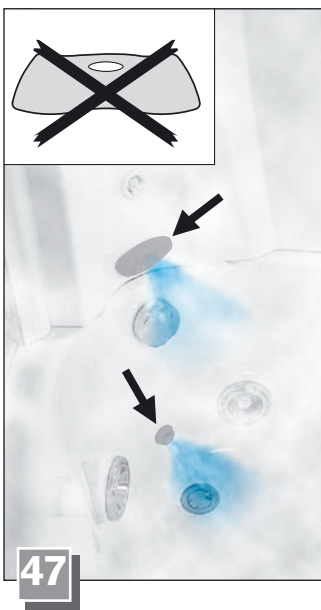
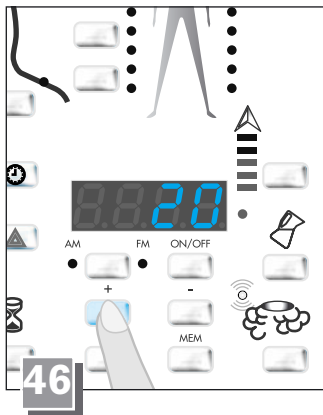
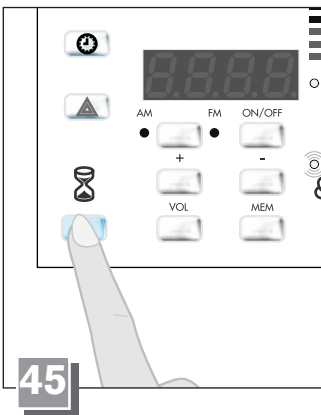
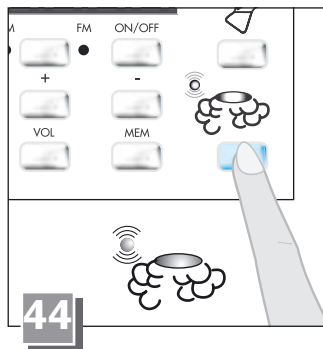

a tureckou lázeň používáte jen výjimečně, doporučujeme funkci nastavit znovu po obnovení dodávky elektriky a vypnout jí teprve potom, aby se tak umožnilo vyprázdnění ohřevného systému.

Pokud dojde k uzavření míchací baterie během provozu funkce (nebo se přeruší přítok vody), voda v zásobníku klesne pod bezpečnostní hladinu. automaticky se vypne ohřívání a funkce přejde do "poplachového" režimu (ozve se zvukový signál a bliká zbývající čas) asi na 2 minuty. Pokud se do zásobníku nezačne napouštět voda, funkce se po ukončení tohoto časového limitu vypne.

Nezapomeňte uzavřít míchací baterii, zástavný kohoutek (2) a nastavit přepínač do pozice odpovídající symbolu "plnění vany" (obr. 48). Pokud je box vybavený termostatickou míchací baterií (obr. 23) a v případě, že byly nastaveny teploty vyšší nežli 38 °C, doporučujeme vrátit ovládací ventil pod tuto hodnotu.



**Vodní pára, která vzniká varem vody, má při výstupu z otvoru teplotu, která se blíží 100 °C. Při turecké lázni proto nenechávejte nohy ve směru, kterým pára vychází, nebo je umístěte do vzdálenosti alespoň 40 cm od výstupního otvoru.**

## Το Χαμάμ (ατμόλουτρο) (ELT21 • ELT11)

Η λειτουργία αυτή σχεδιάστηκε με τέτοιο τρόπο, έτσι ώστε να προσφέρει στο χρήστη τη μέγιστη δυνατή άνεση, χωρίς να υπερβαίνεται εκείνο το όριο της θερμοκρασίας (περίπου 45 °C), μετά το οποίο είναι απαραίτητη η γνώμη του γιατρού. Για να χρησιμοποιήσετε αυτή τη λειτουργία, ακολουθήστε την εξής διαδικασία:

- Αν θέλετε να χρησιμοποιήσετε αιθέρια έλαια για το ατμόλουτρό σας, ρίξτε τα απευθείας μέσα στον ειδικό δοχείο που υπάρχει στο στόμιο εξόδου ατμού, όπως υποδεικνύεται στο σχ. 43 (βλ. επίσης κεφ. "Ο Διαχυτήρας αιθέρων ελαίων").
- Ρυθμίστε τη θερμοκρασία του νερού και ενεργοποιήστε τη λειτουργία όπως περιγράφεται στο κεφ. "Το Ντους". Αποφεύγετε τη χρήση πολύ ζεστού νερού (πάνω από 60 °C), που θα μπορούσε να προκαλέσει βλάβες στο υδραυλικό κύκλωμα και που, έτσι κι' αλλιώς, δεν αυξάνει την αποτελεσματικότητα αυτής της λειτουργίας.

Po ukončení provozu funkce se na displeji objeví "00" a kontrolka poblíž tlačítka začne blikat, jako ve fázi 1: signalizuje, že probíhá vymývání a vyprázdnění ohříváče a ohřevného systému. Tato fáze trvá asi jednu minutu, potom kontrolka tlačítka zhasne a na displeji se objeví funkce "hodiny"; teprve v tuto chvíli je případně možné spustit prostřednictvím displeje ostatní funkce.

Po ukončení turecké lázně nevypínejte hlavní spínač (umístěný u přívodu elektrické energie k sprchovému boxu) alespoň na dvě minuty, neboť jinak by nedošlo k vymytí a vyprázdnění kotle. Pokud se tato funkce zastaví z důvodu přerušeni dodávky elektrické energie

1) Πατήστε το κουμπί του σχ. 44: η ενδεικτική λυχνία αρχίζει να αναβοσβήνει και στο καντράν εμφανίζονται αυτόματα τα 20 λεπτά διάρκειας. Η ενδεικτική λυχνία που αναβοσβήνει επισημαίνει ότι εκτελούνται οι απαραίτητες προκαταρκτικές λειτουργίες, που διαρκούν περίπου 2 λεπτά.

2) Μπορείτε να μεταβάλλετε τη διάρκεια του ατμόλουτρου όπως επιθυμείτε: πατήστε το κουμπί “κλεψύδρα” (σχ. 45), και μετά, εντός 6 δευτερόλεπτων περίπου, αλλάξτε το χρόνο με τα κουμπιά “+” ή “-”(σχ. 46). Η μέγιστη διάρκεια που μπορεί να προγραμματιστεί είναι 45 λεπτά και η ελάχιστη 5. Αρκεί να μην πατήσετε τα κουμπιά “+” και “-” για περίπου 6 δευτερόλεπτα, για να αποθηκευτεί στη μνήμη ο νέος χρόνος που προγραμματίσατε. Η μετατροπή του χρόνου διάρκειας του ατμόλουτρου μπορεί να γίνει αμέσως, αλλά και σε ένα επόμενο στάδιο, ή κατά τη διάρκεια εκτέλεσης της λειτουργίας.

3) Αφού τελειώσουν οι προκαταρκτικές ενέργειες (περίπου 2 λεπτά) αρχίζει η θέρμανση του νερού στο μπόιλερ και η ενδεικτική λυχνία κοντά στο κουμπί παύει να αναβοσβήνει. Μετά από λίγο, ο ατμός αρχίζει να βγαίνει από τα ειδικά στόμια (που υπάρχουν στην μπανιέρα, το ένα στο τοίχωμα και το άλλο στην πλευρά των ποδιών) (σχ. 47): μην ξαναπατήσετε το κουμπί, γιατί θα σταματήσει η λειτουργία.



**ΠΡΟΣΟΧΗ !** Όταν χρησιμοποιείτε το χαμάμ, μην τοποθετείτε το αποσπώμενο κάθισμα πάνω στο στόμιο εξόδου ατμού της μπανιέρας (στην πλευρά των ποδιών) (σχ. 47).

4) Αφού περάσουν περίπου 2 λεπτά από τη στιγμή που η ενδεικτική λυχνία του κουμπιού έπαυσε να αναβοσβήνει (ο ατμός έχει ήδη αρχίσει να βγαίνει από το στόμιο), αρχίζει αρχίζει η αντίστροφη μέτρηση του χρόνου διάρκειας, που μπορείτε όμως να μεταβάλλετε αν επιθυμείτε.

5) Η λειτουργία σταματά όταν εξαντλείται ο χρόνος που προγραμματίσατε. Μπορείτε όμως να τη σταματήσετε οποιαδήποτε στιγμή, ξαναπατώντας το κουμπί.

6) Ένα λεπτό πριν από το τέλος του χρόνου ακούγεται ένα “μπιπ”: η λειτουργία τελειώνει σε λίγο. Αν θέλετε να παρατείνετε τη διάρκεια, ακολουθήστε τις οδηγίες του σημείου 2.

Όταν τελειώσει η λειτουργία, στο καντράν εμφανίζεται η ένδειξη “00” και η ενδεικτική λυχνία κοντά στο κουμπί αρχίζει και πάλι να αναβοσβήνει, όπως στο στάδιο 1: αυτό σημαίνει ότι εκτελείται η απόπλυση και η εκκένωση του μπόιλερ και του κυκλώματος. Αυτό το στάδιο διαρκεί λίγο περισσότερο από ένα λεπτό. Στη συνέχεια, η ενδεικτική λυχνία του κουμπιού σβήνει και στο καντράν εμφανίζεται η ένδειξη “ρολόι”. Μόνο από αυτή τη στιγμή και μετά, μπορούν να ενεργοποιηθούν άλλες λειτουργίες μέσω του ηλεκτρονικού χειριστηρίου.

Μετά το τέλος του ατμόλουτρου, μην κατεβάζετε το γενικό διακόπτη (με τον οποίο είναι συνδεδεμένη η καμπίνα ντους) για τουλάχιστον δύο λεπτά, γιατί αυτό θα παρεμπόδιζε την απόπλυση και την εκκένωση του μπόιλερ. Αν η λειτουργία διακοπεί λόγω διακοπής του ρεύματος, και το ατμόλουτρο χρησιμοποιείται σπάνια, σας

συνιστούμε να επανενεργοποιήσετε τη λειτουργία όταν επανέλθει το ρεύμα και μετά να την ξανασβήσετε, έτσι ώστε να μπορέσει να γίνει η εκκένωση του κυκλώματος.

Αν κλείσετε τον αναμείκτη κατά τη διάρκεια της λειτουργίας (ή διακοπεί το νερό), το νερό στο δοχείο θα κατεβεί κάτω από τη στάθμη ασφαλείας. Αυτόματα απενεργοποιείται ο θερμοαντήρας και η λειτουργία μπαίνει σε κατάσταση “συναγερμού” (ακούγεται ένας ήχος και αναβοσβήνει το καντράν χρονικής διάρκειας) για περίπου 2 λεπτά. Αν το δοχείο δε γεμίσει νερό, μετά από αυτό το χρονικό διάστημα, η λειτουργία σταματά.

Να θυμάστε ότι πρέπει να κλείσετε τον αναμείκτη, το διακόπτη ροής (2) και να επαναφέρετε τον εναλλάκτη ροής στο σύμβολο “πλήρωση μπανιέρας” (σχ. 48).

Αν διαθέτει θερμοστατικό αναμείκτη (σχ. 23), και σε περίπτωση που επιλέξατε μία θερμοκρασία μεγαλύτερη από 38 °C, σας συνιστούμε να επαναφέρετε το κουμπί κάτω από αυτή την τιμή.



**Η θερμοκρασία του ατμού (ο οποίος επιτυγχάνεται με το βρασμό του νερού) που βγαίνει από το στόμιο είναι περίπου 100 °C. Γι' αυτό, όταν κάνετε ατμόλουτρο, κρατάτε τα πόδια σας μακριά από την κατεύθυνση εξόδου του ατμού, ή σε απόσταση τουλάχιστον 40 εκατοστών από το στόμιο.**

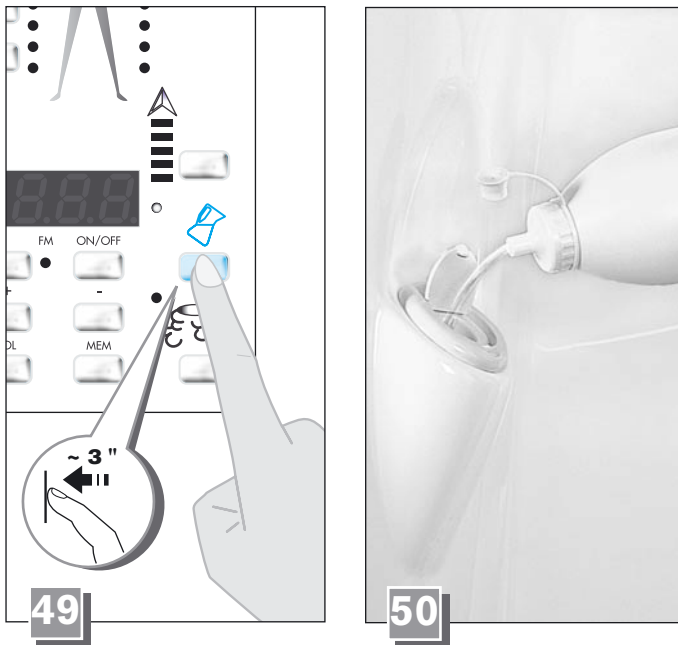

## Цикл удаления накипи (ELT21 • ELT11)

Эта функция позволяет периодически очищать котел, удаляя отложившуюся в нем накипь.

Включение цикла удаления накипи зависит от количества раз использования паровой бани, и сигнализируется на дисплее следующим образом:

- во время первых 20 циклов паровой бани не появляются предупредительные сообщения.
- если паровая баня использовалась от 20 до 30 раз, цикл еще можно включить, но когда нажимается кнопка, появляется **напоминающая (мигающая) надпись "CALC"**
- после 30 циклов паровой бани необходимо выполнить цикл удаления накипи. При нажатии кнопки паровой бани функция не включается, а на дисплее появляется **(не мигает) надпись "CALC"**.

*после выполнения этого цикла отсчет начинается с нуля.*

*цикл удаления накипи не может быть включен, если включены другие функции (кроме часов и радиоприемника).*

*нельзя использовать паровую баню, если включен цикл удаления накипи (при попытке включения паровой бани на дисплее появится мигающая надпись "ACo"), в то время как могут использоваться все функции с водой.*

- Подготовьте специальную жидкость, высыпав порошок из пакетика в бутылку. Наполните ее водой и взболтайте. Пакетики с очищающим порошком можно купить в официальных сервисных центрах.
- Убедитесь в наличии тока и нажмите кнопку (рис. 49): светодиод начнет мигать.
- Откройте дверцу (расположенную на левой стенке, под динамиком, рис. 50) и наливайте жидкость (в вашем распоряжении около 2 минут) до тех пор, пока светодиод не перестанет мигать и не станет гореть постоянно.
- После этого начнется отсчет времени. Во время работы этого цикла функция паровой бани не может использоваться, но могут быть использованы все остальные функции.
- По истечении предусмотренных 10 часов котел опорожняется и промывается. Слив и промывка (3 минуты) сигнализируются светодиодом, который начнет мигать, и надписью -SC-.

*Специальная батарея обеспечивает работу цикла при отключении электрического питания. Например: цикл удаления накипи работает 3 часа, когда отключается электрическое питание. Если отключение в сумме с прошедшими 3 часами составляет менее 10 часов, то цикл возобновит работу на оставшуюся разницу времени (напр.: 3 часа работы цикла + 5 часов отключения = 8 часов, остаются еще 2 часа работы цикла). Если же сумма равна или больше 10 часов, то начинается слив и промывка.*

## Cykl odwapniania (ELT21 • ELT11)

*Czynność ta pozwala na okresowe czyszczenie generatora, usuwając osadzający się w nim kamień.*

Włączenie cyklu odwapniania zależy od częstości używania łaźni tureckiej i jest sygnalizowana na wyświetlaczu następujący sposób:

- podczas pierwszych 20 cykli łaźni tureckiej nie pojawia się żadne ostrzeżenie.
- jeśli łaźnia turecka była używana pomiędzy 20 a 30 razami, można ją jeszcze uruchomić lecz kiedy zostanie naciśnięty przycisk, pojawia się **napis (migający) "CALC"**, jako notatka.
- po 30 cyklach łaźni tureckiej konieczne jest wykonanie cyklu odwapniania; rzeczywiście naciskając przycisk łaźni tureckiej nie nastąpi jej rozruch i na wyświetlaczu pojawia się **(w sposób stały) napis "CALC"**.



● *po cyklu odwapniania liczenie odbytych łaźni tureckich rozpoczyna się od zera. cykl odwapniania nie może być włączony jeśli działają w tym samym czasie inne funkcje (za wyjątkiem działania zegara i radia).*

*Nie można używać łaźni tureckiej jeśli w tym samym czasie odbywa się cykl odwapniania (jeśli próbuje się włączyć łaźnię turecką, na displeju pojawi się migający napis "ACon"), natomiast dostępne są wszystkie funkcje "strumienia wodnego".*

- Przygotować odpowiedni płyn wsypując proszek z torebki do butelki; napelnąć ją wodą i całość wstrząsnąć. Torebki z proszkiem czyszczącym są dostępne w Autoryzowanych Centrach Serwisu.
- Upewnić się o obecności energii elektrycznej i nacisnąć przycisk (rys. 49): światełko zaczyna migać.
- Otworzyć drzwiczki (znajdujące się na ścianie po lewej stronie, pod głośnikiem, rys. 50) i wlać płyn (do dyspozycji ma się około 2 minuty) do momentu gdy światełko przestaje migać i świeci się ciągle.
- W tym momencie rozpoczyna się odliczanie czasu; podczas godzin trwania cyklu, funkcja łaźni tureckiej nie działa, natomiast można używać wszystkie inne.
- Po upływie przewidzianych 10 godzin, generator zostaje opróżniony i wypłukany; cykl opróżnienia i płukania (3 minuty) jest wyszczególniony przez światełko, które ponownie zaczyna migać i przez napis -SC-.

● *W przypadku braku dopływu prądu, bateria gwarantuje przebieg cyklu. Na przykład : cykl odwapniania działa od 3 godzin w momencie gdy nastąpiła przerwa w dostawie prądu; jeśli przerwa trwa przez okres czasu, który dodany do 3 poprzednich godzin, daje sumę mniejszą od 10 godzin, cykl rozpocznie działanie przez pozostały okres czasu (n.p.: 3 godziny cyklu + 5 godzin przerwy= 8 godzin, pozostają więc 2 godziny cyklu). Jeśli natomiast suma jest równa lub większa od 10, rozpoczyna się faza opróżniania i płukania.*

## A vízköoldó ciklus (ELT21 • ELT11)

*Ez a funkció a gőzgenerátor időszakos vízköoldó tisztítására szolgál.*

A vízköoldó ciklus gyakorisága a törökfürdő használatának gyakoriságától függ, az irányítópanel ezt mutatja:

- az első 20 törökfürdő után az irányítópanel nem jelez

- ha a törökfürdőt 20-30 alkalommal használták, még be lehet indítani, de a gomb megnyomásakor villogó figyelmeztető "CALC" felirat jelenik meg az irányítópanelen.

- 30 törökfürdő után elengedhetetlen a vízköoldó ciklus működtetése; ha megnyomja a törökfürdő indítógombját, a funkció nem kapcsol be és az irányítópanelen a "CALC" felirat olvasható.

● *A vízköoldó ciklus működtetése után a törökfürdő számláló ismét nulláról indul.*

*A vízköoldó ciklust nem lehet beindítani, ha már más funkciók működésben vannak (kivéve az óra és a rádió funkciót).*

*A törökfürdőt nem lehet a vízköoldó ciklus működése alatt használni, (ha megpróbálja bekapcsolni, az irányítópanelen megjelenik a villogó "ACon" jelzés), de a víz-sugárral működő funkciók mindegyike bekapcsolható.*

• Öntse a zacskóban levő port az üvegbe, tölts meg vízzel és rázza össze a tisztítókeveréket. A tisztítópor a márkaszervizeknél kapható.

• Győződjön meg arról, hogy van-e áram, és nyomja meg a gombot (49. ábra): a jelzőfény villogni kezd.

• Nyissa ki a fedőlapot (a bal oldali panelen, a hangszóró alatt található, 50. ábra) és öntse bele a folyadékot (ezt 2 perc alatt kell elvégeznie). Amíg a jelzőfény villogása meg nem szűnik és folyamatosan égve nem marad.

• Az időtartamot ettől kezdve méri a berendezés, a vízköoldó ciklus ideje alatt a törökfürdő nem használható, a többi funkció igen.

• A vízköoldó ciklus 10 órás tartamának elteltével a gőzgenerátor kiöblítődik és kiürül, ez kb. 3 percig tart és a jelzőfény villogása, valamint az irányítópanelen -SC- felirat jelzi.

● *A vízköoldó ciklus megszakítását áramszünet esetén egy akkumulátor akadályozza meg. Ha például 3 órája folyamatban van a vízköoldó ciklus, amikor az áramellátás megszakad, és az áramszünet ideje a már lefutott három órával együtt kevesebb, mint 10 óra, akkor a ciklus újraindul a hátralevő órákra, (pl.: 3 óra lefutott ciklus + 5 óra áramszünet = 8 óra, azaz 2 óra van hátra a ciklusból). Ha ellenben 10 óra vagy több az összesített idő, akkor a kiürítés és öblítés indul meg.*

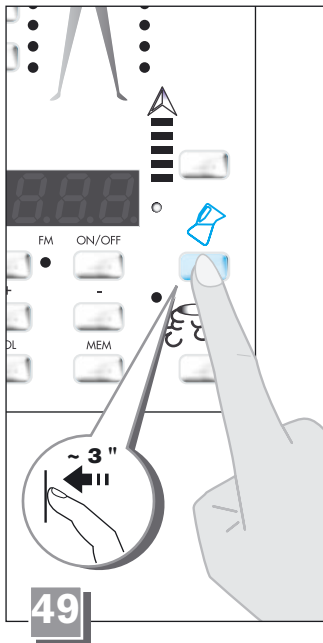

- Připravte čisticí kapalinu tak, že nasypete prášek do lahve, naplníte ji vodou a protřepete. Sáčky s čisticím práškem jsou k dostání u pověřených středisek servisní služby.
- Přesvědčte se, zda je spotřebič pod napětím a zatlačte tlačítko (obr. 49): kontrolka začne blikat.
- Otevřete víčko (umístěná na stěně vlevo, pod amplifikátorem, obr. 50) a nalévejte dovnitř kapalinu (máte k dispozici přibližně 2 minuty) dokud kontrolka nepřestane blikat a zůstane rozsvícená.
- Nyní se začne zpětný odpočet a v průběhu trvání čisticího cyklu není možné používat funkci turecká lázeň, zatímco všechny ostatní funkce jsou funkční.
- Po uplynutí 10 hodin je voda z ohřivače vypuštěna a nádrž vypláchnuta. Cyklus vypouštění a vyplachování (3 minuty) je signalizován kontrolkou, která začne znovu blikat a světelným nápisem -SC-.

## Odvápnovací cyklus (ELT21 • ELT11)

Tato funkce umožňuje pravidelné čištění kotle a odstranění vodního kamene, který se zde usazuje.

Spuštění odvápnovacího cyklu závisí na tom, kolikrát bylo použito turecké lázně a to je signalizováno na displeji tímto způsobem:

- během prvních 20 cyklů turecké lázně se na displeji neobjeví žádný varovný signál.
- pokud byla funkce turecké lázně použita 20 krát až 30 krát, je možné jí nadále používat, ale po zatlačení příslušného tlačítka se na displeji jako připomínka objeví blikající nápis "CALC".
- po uskutečnění 30 cyklů turecké lázně je nezbytné nechat proběhnout jeden odvápnovací cyklus. Však se také po zatlačení tlačítka pro tureckou lázeň tato funkce nespustí a na displeji zůstane rozsvícený (neblinká) nápis "CALC".

*po ukončení odvápnovacího cyklu začne odpočet výkonů funkce turecké lázně od nuly.*

*není možné spustit odvápnovací cyklus, jestliže jsou v chodu jiné funkce (s výjimkou funkce hodin a rádia).*

*není možné používat tureckou lázeň, jestliže je v provozu odvápnovací cyklus (jestliže se pokusíte zapnout tureckou lázeň, na displeji se objeví blikající nápis "ACon"), zatímco je možné používat ostatní funkce "s tekoucí vodou".*

- *Provoz tohoto cyklu je zajišťován baterií v případě, že by došlo k přerušení v dodávce elektriky. Příklad: odvápnovací cyklus je v chodu už 3 hodiny, když tu dojde k přerušení dodávky elektrického proudu. Pokud bude výpadek trvat tak dlouho, že po sečtení jeho délky s již uplynulými 3 hodinami fungování dostanete čas nižší, než 10 hodin, cyklus bude ve zbývajícím čase pokračovat (např.: 3 hodiny provozu cyklu + 5 hodin výpadku = 8 hodin, zbývají tudíž 2 hodiny cyklu). Pokud je součet vyšší nebo se dovná 10, začne fáze vypouštění a vyplachování ohřivače.*

## Ο Κύκλος Καθαρισμού Αλάτων (ELT21 • ELT11)

*Αυτή η λειτουργία επιτρέπει τον περιοδικό καθαρισμό του μπόιλερ, εξουδετερώνοντας τα άλατα που εναποτίθενται στα τοιχώματά του.*

Η ενεργοποίηση του κύκλου καθαρισμού των αλάτων εξαρτάται από τη συχνότητα χρήσης του ατμόλουτρου, και επισημαίνεται στο καντράν, με τον εξής τρόπο:

- Κατά τη διάρκεια των πρώτων 20 κύκλων του ατμόλουτρου, δεν εμφανίζεται κανένα προειδοποιητικό μήνυμα.
- Αν το ατμόλουτρο έχει χρησιμοποιηθεί 20 - 30 φορές, μπορείτε να το ενεργοποιήσετε, αλλά όταν πατάτε το κουμπί, εμφανίζεται η ένδειξη (αναβοσβήνει) "CALC", ως υπόμνηση.

- Μετά από 30 κύκλους του ατμόλουτρου, πρέπει οπωσδήποτε να εκτελέσετε έναν κύκλο καθαρισμού των αλάτων. Πράγματι, πατώντας το κουμπί του ατμόλουτρου, αυτό δεν ενεργοποιείται και στο καντράν **εμφανίζεται (ανάβοντας σταθερά) η ένδειξη "CALC"**.

Μετά από τον κύκλο καθαρισμού των αλάτων, η μέτρηση των ατμόλουτρων ξαναρχίζει από το μηδέν.

Ο κύκλος καθαρισμού των αλάτων δεν μπορεί να ενεργοποιηθεί όταν είναι ενεργοποιημένη κάποια άλλη λειτουργία (εκτός από τις λειτουργίες "ρολόι" και "ραδιόφωνο").

Δεν είναι δυνατό να χρησιμοποιήσετε το ατμόλουτρο όταν εκτελείται ο κύκλος καθαρισμού των αλάτων (αν προσπαθήσετε να ενεργοποιήσετε το ατμόλουτρο, στο καντράν εμφανίζεται η ένδειξη που αναβοσβήνει "ACON"), ενώ είναι διαθέσιμες όλες οι λειτουργίες "με εκτόξευση νερού".

- Προετοιμάστε το ειδικό διάλυμα, ρίχνοντας τη σκόνη του φακέλου μέσα στη φιάλη. Γεμίστε τη φιαλή με νερό και ανακινήστε την.  
Τα φακελάκια σκόνης καθαρισμού αλάτων διατίθενται στα εξουσιοδοτημένα Κέντρα Τεχνικής Εξυπηρέτησης.
  - Βεβαιωθείτε ότι υπάρχει ρεύμα και πατήστε το κουμπί (σχ. 49): η ενδεικτική λυχνία αρχίζει να αναβοσβήνει.
  - Ανοίξτε τη θυρίδα (βρίσκεται στο αριστερό τοίχωμα, κάτω από το ηχείο, σχ. 50) και ρίξτε μέσα το διάλυμα (έχετε περίπου 2 λεπτά χρόνο), μέχρις ότου η ενδεικτική λυχνία παύσει να αναβοσβήνει και ανάβει σταθερά.
  - Στο σημείο αυτό, αρχίζει η μέτρηση του χρόνου. Κατά τη διάρκεια των ωρών διάρκειας του κύκλου, η λειτουργία του ατμόλουτρου δεν μπορεί να χρησιμοποιηθεί, ενώ είναι διαθέσιμες όλες οι άλλες.
  - Μόλις περάσουν οι 10 προβλεπόμενες ώρες, το μπόιλερ εκκενώνεται και ξεπλένεται. Ο κύκλος εκκένωσης και ξεπλύματος (3 λεπτά) επισημαίνεται από την ενδεικτική λυχνία, η οποία ξαναρχίζει να αναβοσβήνει, και από την ένδειξη -SC-.
- Υπάρχει μία μπαταρία που εξασφαλίζει την εκτέλεση του κύκλου, σε περίπτωση που υπάρξει διακοπή ρεύματος. Για παράδειγμα: ο κύκλος καθαρισμού των αλάτων έχει αρχίσει εδώ και 3 ώρες, όταν και παρουσιάζεται διακοπή του ρεύματος. Αν η διακοπή του ρεύματος διαρκέσει για ένα χρονικό διάστημα που, προστιθέμενο στις 3 προηγούμενες ώρες, μας δίνει ένα άθροισμα μικρότερο από 10 ώρες, ο κύκλος ξαναρχίζει για το υπολειπόμενο χρονικό διάστημα (π.χ.,: 3 ώρες κύκλου + 5 ώρες διακοπής ρεύματος = 8 ώρες, άρα απομένουν 2 ώρες κύκλου). Αν αντιθέτως το άθροισμα είναι ίσο ή μεγαλύτερο από 10, αρχίζει το στάδιο εκκένωσης και ξεπλύματος.



- Wewnątrz wieczka dyszy pary znajduje się pojemnik/dyfuzor; aby go wyjąć należy ścisnąć lekko dwoma palcami skrzydełka kratkowanego wieczka i pociągnąć do siebie (rys. 51).
- Wlać kilka kropel esencji do pojemnika .
  - **UWAGA:** otwory przepływu pary muszą być całkowicie wolne; zatkanie ich, nawet częściowe, może spowodować nadmiar ciśnienia w generatorze a ponadto interwencję termostatu bezpieczeństwa.
- Zamknąć wpychając aż do odczucia niewielkiego naskoku.

51

## Дозатор ароматических эссенций (ELT21 • ELT11)

Пар паровой бани может быть ароматизирован вашими любимыми эссенциями. Необходимо, чтобы эти эссенции были природного происхождения.

- Внутри крышки паровой форсунки имеется емкость-дозатор. Чтобы вынуть ее слегка нажмите двумя пальцами лепестки решетчатой крышки и потяните на себя (рис. 51).
- Налейте несколько капель эссенции в емкость.
  - **ВАЖНО:** выходные отверстия пара должны быть свободными. Их заслонение, даже частичное, может вызвать избыточное давление котла, а также вызвать срабатывание предохранительного терморегулятора.
- Закройте дозатор, нажав на него, чтобы послышался щелчок.

## Az illóolaj-adagoló (ELT21 • ELT11)

A törökfürdő gőzébe természetes illóolaj keverhető.

- A gőzfűvóka-fedő belsejében egy adagoló található; kinyitásához szorítsa meg két ujjal a rácsos fedőlap oldalán levő nyelveket és húzza maga felé (51. ábra).
- Töltsön néhány csepp illóolajat az adagolóba.
  - **FONTOS:** a gőzfűvóka nyílásait szabadon kell hagyni, részleges elzáródásuk is a gőzgenerátor túlnyomásához és a biztonsági termostát működésbe lépéséhez vezethet.
- Tolja be az adagolót kattanásig.

## Dyspenser olejków zapachowych (ELT21 • ELT11)

Para łaźni tureckiej może być wzbogacona ulubionymi przez Państwa esencjami; ważnym jest aby, te substancje były naturalnego pochodzenia.



# Πουžitί vonnýχ olejů

## (ELT21 • ELT11)

Πάры πρὶ πουžití turecké lázně mohou být obohaceny o aromatické esence, které máte nejraději. Je důležité, aby tyto látky byly přirozeného původu.

- Uvnitř krytu výstupu vodní páry se nachází nádržka/difusér, kterou je možno vyjmout tak, že lehce zmáčknete křídélka mřížovaného krytu a potáhnete ho směrem k sobě (obr. 51).
- Odměřte několik kapek do nádržky.
  - **DŮLEŽITÉ:** mřížky, přes které prochází pára, musí zůstat úplně volné. Jejich byť i částečné ucpání by mohlo způsobit přetlak v ohříváči a následovný zásah bezpečnostního termostatu.
- Zavřete kryt tak, že jej zatlačíte zpátky, dokud nezaslechnete slabé zaklapnutí.

# Ο Διαχυτήρας Αιθέριων Ελαίων

## (ELT21 • ELT11)

Ο ατμός του ατμόλουτρου μπορεί να εμπλουτιστεί με το άρωμα των αιθέριων ελαίων που προτιμάτε. Το βασικό όμως είναι, αυτά τα αιθέρια έλαια να είναι φυσικής προέλευσης.

- Πίσω από το κάλυμμα του στομίου ατμού υπάρχει ένα δοχείο-διαχυτήρας. Για να το βγάλετε, σφίξτε ελαφρά με τα δύο δάχτυλα τα πτερύγια του καπακιού και τραβήξτε προς τα εσάς (σχ. 51).
- Ρίξτε μερικές σταγόνες αιθέριου ελαίου μέσα στο διαχυτήρα.
  - **ΣΗΜΑΝΤΙΚΗ ΠΑΡΑΤΗΡΗΣΗ:** Οι σχισμές από όπου περνάει ο ατμός πρέπει να είναι εντελώς ανοιχτές. Αν είναι, έστω και λίγο, αποφραγμένες μπορεί να προκαλέσουν υπερπίεση στο μπόιλερ και την επέμβαση του θερμοστάτη ασφαλείας.
- Κλείστε (σπρώχνοντάς τον) το διαχυτήρα μέχρι που να ακουστεί ένα ελαφρύ κλικ.

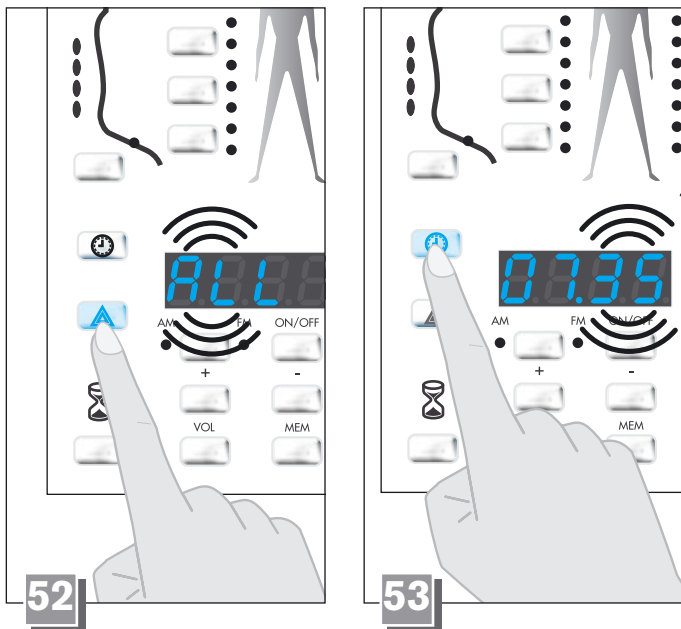

## Аварийная система (ELT21 • ELT11)

Подключение и соответствующие процедуры приводятся в руководстве по установке.

- Аварийная сигнализация (звонки, зуммеры, лампы и т.д.) включается при нажатии соответствующей кнопки (если дисплей включен). Аварийный сигнал (надпись “ALL” мигает) длится около 15 секунд (рис. 52).
- Если в течение этих 15 секунд кнопка нажимается еще раз, то аварийный сигнал отключается.
- При включении аварийного сигнала выполняемая функция отключается (кроме ручного душа) и не включится до прекращения аварийного сигнала. Это произойдет также и в том случае, если душевая кабина не была подключена к аварийной системе, но была нажата соответствующая кнопка.

## Часы (ELT21 • ELT11)

Эта функция позволяет показывать время суток. Время (введенное на предприятии), которое будет показано при первом использовании часов, является случайным, следовательно, для введения или регулировки времени необходимо выполнить следующее:

- Нажмите кнопку “часы” (рис. 53), после чего начнут мигать минуты. Для изменения значения нажимайте кнопки “+” или “-”.

- Вновь нажмите кнопку “часы” (до истечения 6 секунд), после чего начнут мигать цифры часов. Для изменения значения нажимайте кнопки “+” или “-”.
- Нажмите в третий раз кнопку “часы” (до истечения 6 секунд), после чего время вводится в память и цифры перестают мигать.

Если кнопка функции будет нажата до окончательного введения в память, новое время будет стерто, после чего необходимо будет повторить вышеописанные операции.

## Alarm (ELT21 • ELT11)

W celu dokonania połączeń i odpowiednich sposobów należy odnieść się do instrukcji instalowania.

- Ewentualny sygnalizator alarmu (sygnały dźwiękowe, brzęczki, światła, itd.) włącza się po wciśnięciu odpowiedniego przycisku (jeśli display jest włączony). Sygnał alarmu (napis “ALL” migający) trwa około 15 sekund (rys. 52).
- Jeśli w ciągu tych 15 sekund przycisk zostaje wciśnięty, działanie alarmu zostaje zakończone.
- Włączając alarm, funkcja trwająca w tym czasie, zostaje przerwana (za wyjątkiem natrysku ręcznego) i nie zostaje ona ponownie włączona po zakończeniu alarmu. Sytuacja taka zdarzy się nawet jeśli kabina natryskowa nie została podłączona do alarmu i zostaje naciśnięty odpowiedni przycisk.

## Zegar (ELT21 • ELT11)

Czynność ta pozwala na wyświetlenie aktualnej godziny. Wartości (ustawione w fabryce), pojawiające się przy pierwszym użyciu zegara są przypadkowe; stąd w celu ewentualnego uregulowania godziny należy postępować w następujący sposób:

- Nacisnąć przycisk “zegar” (rys. 53): zaczynają migać cyfry minut ; w celu zmiany wartości nacisnąć przyciski “+” lub “-”.
- Ponownie nacisnąć przycisk “zegar” (w ciągu około 6 sekund): będą migać cyfry godzin; w celu dokonania zmian należy zadziałać przyciski “+” lub “-”.
- Po raz trzeci nacisnąć przycisk “zegar” (w ciągu około 6 sekund): ustawiona wartość zostanie zapamiętana i cyfry na displayu przestaną migać.

Jeśli zostanie naciśnięty przycisk “funkcja” przed zapamiętaniem końcowym, nowa godzina ustawiona zostaje unieważniona: należy więc powtórzyć opisane działania.

## A riasztó (ELT21 • ELT11)

A csatlakoztatás elvégzéséhez olvassa el a beépítési útmutatót.

- A riasztóberendezés (hangjel, zúgó jel, lámpa, stb.) a megfelelő gomb megnyomására bekapcsol (ha az irányítópanel be van kapcsolva). A vészjelzés (villogó "ALL" felirat) kb. 15 másodpercig tart (52. ábra).
- Ha ezen a 15 másodpercen belül ismét megnyomja a gombot, a riasztójelzés kikapcsol.
- Amikor a riasztógombot megnyomja, a folyamatban levő funkció megszakad, (kivéve a kézizuhanyt) és nem kapcsolható be, amikor a riasztójelzés megszűnik. Ez akkor is megtörténik, ha a zuhanykabin nincs csatlakoztatva a riasztórendszerre és a gombot megnyomják.

## Az óra (ELT21 • ELT11)

Ez a funkció a pontos időt jelzi. A (gyárilag beállított) idő, amit az óra első bekapcsolásakor lát, véletlenszerű, ezért az alábbiak szerint állítsa be a pontos időt:

- Nyomja meg az "óra" gombot (53. ábra): a perckijelző villogni kezd, a "+" vagy "-" gombokkal állítsa be a perceket.
  - Nyomja meg ismét az "óra" gombot (kb. 6 másodpercen belül): most az óra kijelző kezd el villogni, itt is a "+" vagy "-" gombokkal állíthatja be az órát.
  - Nyomja meg harmadszor is az "óra" gombot (kb. 6 másodpercen belül): a beállított pontos idő beprogramozodik, számértékeinek villogása abbamarad.
- Ha megnyom egy "funkció" gombot a pontos idő beprogramozása előtt, az új értékek törlődnek, és meg kell ismételnie a pontos idő beállításának eddigi műveleteit.

## Poplach (ELT21 • ELT11)

Pro připojení a způsoby jeho provedení postupujte podle instalačního návodu.

- Případný poplachový signalizační systém (zvonky, bzučáky, světelné sirény, atd.) se zapojuje zatlačením příslušného tlačítka (pokud je zapnutý displej). poplachový signál (nápis "ALL" bliká) trvá asi 15 sekund (obr. 52).
- Jestliže v průběhu těchto 15 sekund dojde k opětovnému zatlačení tlačítka, poplachová funkce se přeruší.
- Po zapnutí poplachu dojde k přerušení funkce, která je právě v provozu (s výjimkou ručně ovládané sprchy) a tato funkce se po skončení poplachu znovu nespustí. K tomuto dojde i v případě, že sprchový box není připojený na poplašnou signalizaci a dojde k zatlačení příslušného tlačítka.

## Hodiny (ELT21 • ELT11)

Tato funkce umožňuje zobrazení správného času. Hodnoty (nastavené výrobcem) které najdete při prvním použití hodin, jsou náhodné. Chcete-li nastavit nebo upravit čas na hodinách, postupujte následujícím způsobem:

- Zatlačte tlačítko "hodiny" (obr. 53): začnou blikat čísla označující minuty; můžete je měnit prostřednictvím tlačítek "+" o "-".
  - Zatlačte znovu tlačítko "hodiny" (nejpozději do 6 sekund): a začnou blikat čísla označující hodiny; nastavené hodnoty můžete měnit prostřednictvím tlačítek "+" o "-".
  - Zatlačte do třetice tlačítko "hodiny" (nejpozději do 6 sekund): nastavená hodnota bude uložena do paměti a čísla na displeji přestanou blikat.
- Pokud zatlačíte některé z "funkčních" tlačítek před závěrečným uložením hodnot do paměti, nové nastavení času bude smazáno a celou operaci bude třeba začít od začátku.

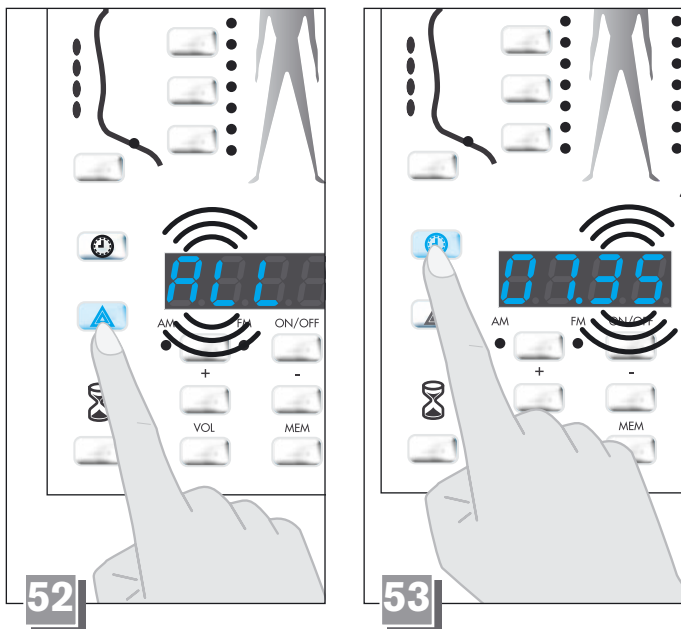

## Το ρολόι (ELT21 • ELT11)

Η λειτουργία αυτή επιτρέπει την εμφάνιση της τρέχουσας ώρας. Οι αρχικές τιμές (προγραμματίστηκαν στο εργοστάσιο) που θα βρείτε την πρώτη φορά που θα χρησιμοποιήσετε το ρολόι, είναι τυχαίες. Για να ρυθμίσετε την ώρα ακολουθήστε την εξής διαδικασία:

- Πατήστε το κουμπί “ρολόι” (σχ. 53): θα αρχίσουν να αναβοσβήνουν τα ψηφία των λεπτών. Για να ρυθμίσετε τα λεπτά, πατήστε τα κουμπιά “+” ή “-”.
- Ξαναπατήστε το κουμπί “ρολόι” (εντός 6 δευτερόλεπτων περίπου): θα αρχίσουν να αναβοσβήνουν τα ψηφία των ωρών. Για να ρυθμίσετε την ώρα, πατήστε τα κουμπιά “+” ή “-”.
- Πατήστε για τρίτη φορά το κουμπί “ρολόι” (εντός 6 δευτερόλεπτων περίπου): η ώρα που προγραμματίσατε αποθηκεύεται στη μνήμη και τα ψηφία στο καντράν παύουν να αναβοσβήνουν.

● Αν πατήσετε ένα κουμπί “λειτουργίας” πριν από την τελική αποθήκευση στη μνήμη, η νέα ώρα που προγραμματίσατε σβήνεται· πρέπει συνεπώς να ξαναρχίσετε τη διαδικασία από την αρχή.

## Ο Συναγερμός (αλάρμ) (ELT21 • ELT11)

Για τη σύνδεση και τις σχετικές λειτουργίες, συμβουλευτείτε το εγχειρίδιο οδηγιών τοποθέτησης.

- Η διάταξη ειδοποίησης που ενδεχομένως υπάρχει (κουδούνια, βομβητές, φάροι, κτλ.) ενεργοποιείται πατώντας το σχετικό κουμπί (αν το καντράν είναι αναμμένο). Η ένδειξη του συναγερμού (ένδειξη “ALL”, αλάρμ, που αναβοσβήνει) διαρκεί περίπου 15 δευτερόλεπτα (σχ. 52).
- Αν εντός αυτών των 15 δευτερολέπτων ξαναπατηθεί το κουμπί, το αλάρμ παύει.
- Με την ενεργοποίηση του αλάρμ η τρέχουσα λειτουργία διακόπτεται (εκτός από το μη αυτόματο ντους) και δεν επανενεργοποιείται όταν παύει το αλάρμ. Αυτό συμβαίνει ακόμη και σε περίπτωση που η καμπίνα ντους δεν είναι συνδεδεμένη με το αλάρμ και πατηθεί το αντίστοιχο κουμπί.

# Радиоприемник (ELT21 • ELT11)

В память могут быть введены 6 радиостанций (FM или AM). Радиоприемник можно включить во время любой функции, даже при выключенных функциях (но при включенном дисплее).

- Нажмите кнопку “ON/OFF” (рис. 54): на дисплее появится частота, находившаяся в памяти на момент последнего выключения. Кроме того, загорание одного из светодиодов рядом с кнопкой “AM/FM” будет обозначать тип диапазона.
- Для проверки, какие станции уже введены в память, нажимайте несколько раз кнопку “MEM” (рис. 55), после чего появятся в последовательности 6 каналов, заложенных в память, с соответствующими частотами и типом диапазона. Через 6 нажатий осуществляется возврат к первой введенной в память станции.
- Для введения станций в память выберите, прежде всего, диапазон AM или FM (рис. 56), затем кнопками “+” или “-” выберите частоту необходимой вам станции. Затем нажмите кнопку “MEM” на 3 секунды (рис. 57). Станция будет введена в память, а значение частоты будет мигать в течение 6 секунд.
- Нажатием кнопки “MEM” перейдите к следующей введенной в память станции, и если вы хотите изменить частоту, повторите операции, описанные в предыдущем пункте.  
*Повторите эти операции необходимое количество раз (но не более 6).*
- Нажмите кнопку “MEM”, чтобы перейти от появившейся при включении станции к следующей. При желании можно выбрать другую станцию и не вводить ее в память, но при следующем включении кабины она будет потеряна, и радиоприемник включит станцию, которая была введена в память на этом канале.
- При каждом включении громкость устанавливается на значение, определенное на заводе-изготовителе. Для изменения громкости нажмите кнопку “VOL” (рис. 58), затем нажимайте кнопки “+” или “-”, после чего появятся значения уровня громкости (рис. 59).

● Вся информация, касающаяся радиоприемника и появляющаяся на дисплее, исчезает приблизительно через 6 секунд (даже при включенном радиоприемнике) и дисплей возвращается в режим “часы”, или же показывает продолжительность паровой бани, если была включена эта функция.

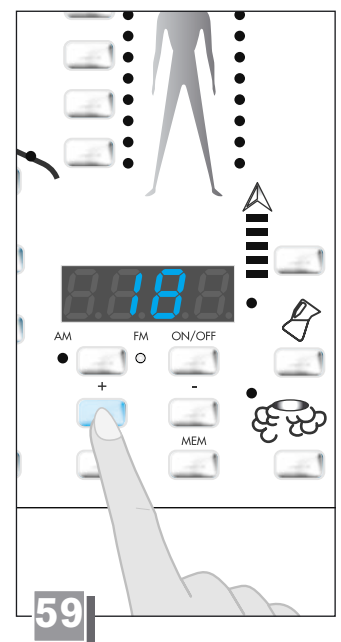
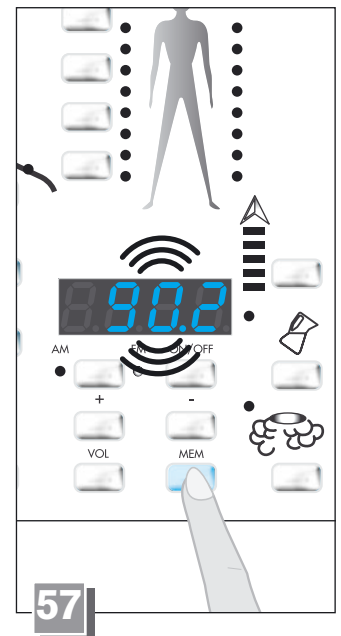
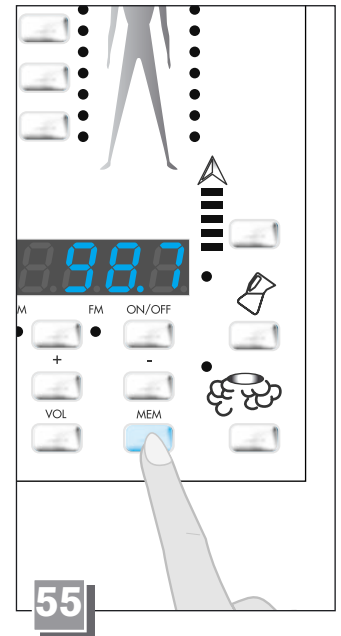
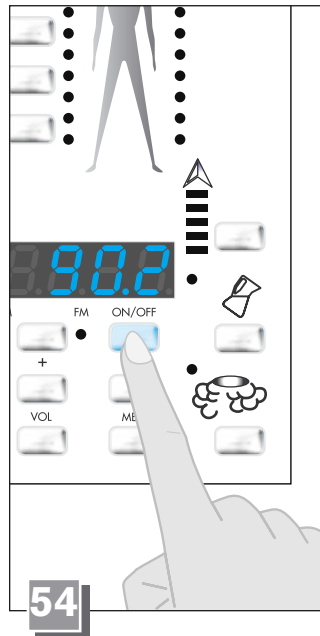



## Radio (ELT21 • ELT11)

Możliwe jest zaprogramowanie 6 stacji radia, (FM lub AM); radio może być włączone podczas jakiegokolwiek funkcji, jak również przy funkcjach wyłączonych (lecz przy włączonym wyświetlaczu).

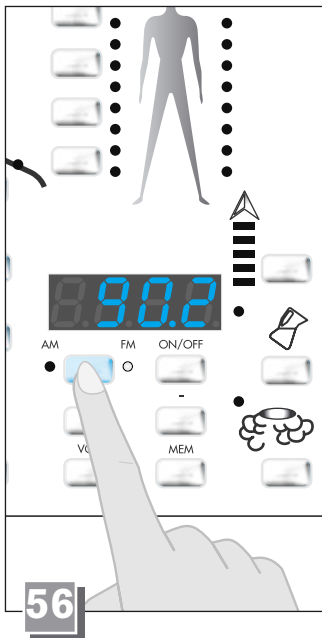
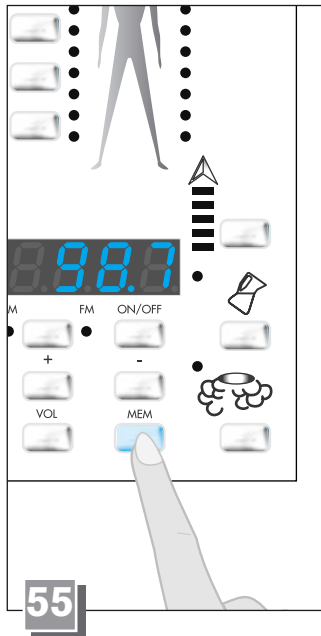

- Nacisnąć przycisk "ON/OFF" (rys. 54): na wyświetlaczu pojawi się częstotliwość zapamiętana w momencie ostatniego wyłączenia; poza tym zaświecenie się jednego lub drugiego światełka położonych z boku przycisku "AM/FM" wskaże rodzaj pasma.
- W celu sprawdzenia jakie stacje zostały już zapamiętane, nacisnąć wielokrotnie przycisk "MEM" (rys. 55): pojawi się w sekwencji sześć kanałów znajdujących się w pamięci z odpowiadającymi im częstotliwościami i rodzajem pasma. Po sześciu naciśnięciach powraca się do pierwszej zapamiętanej stacji.
- W celu zapamiętania stacji należy przede wszystkim wybrać pasmo AM lub FM (rys. 56), następnie przyciskami "+" lub "-" szukać ulubionej stacji. Po czym nacisnąć przycisk "MEM" przez około 3 sekundy (rys. 57): stacja zostaje zapamiętana i wartość częstotliwości będzie migać przez około 6 sekund.
- Przyciskiem "MEM" przejść do następnej zapamiętanej stacji i jeśli chce się zmienić częstotliwość, powtórzyć działania opisane w poprzednim punkcie. Można powtórzyć czynności ile razy sobie tego Państwo życzą (jednak nie więcej niż 6 do dyspozycji).
- Nacisnąć przycisk "MEM", aby przejść ze stacji, która pojawia się podczas włączenia do następnej stacji. Na życzenie można wybrać inną stację i nie nagrywać jej w pamięci; przy następnym włączeniu nie zostanie jednak uwzględniona i radio dostroi się do stacji zapamiętanej na tym kanale.
- Przy każdorazowym włączeniu siła głosu ustawi się na wartości ustawionej w fabryce; w celu jej zmiany nacisnąć przycisk "VOL" (rys. 58) a następnie zadziałać na przyciski "+" lub "-": pojawią się cyfry poziomu siły głosu (rys. 59).
- Wszystkie wskazówki dotyczące radia, które pojawiają się na wyświetlaczu znikają po około sześciu sekundach (pomimo, że radio jest włączone) i wyświetlacz powraca do sytuacji "zegar" lub do czasu ładowania, jeśli ta funkcja została włączona..

## A rádió (ELT21 • ELT11)

6 közép- vagy rövidhullámú rádióadót lehet beprogramozni; a rádió bármely más funkció működése alatt illetve nélkül is bekapcsolható, feltéve, ha az irányítópanel be van kapcsolva.

- Nyomja meg az “ON/OFF” gombot (54. ábra): az irányítópanelen az utoljára hallgatott adó frekvenciája jelenik meg; az “AM/FM” gomb mellett található jelzőfények egyike jelzi a hullámhosszot.
  - Ha ellenőrizni kívánja, mely adók vannak beprogramozva, nyomja meg többször a “MEM” gombot (55. ábra): a hat adó frekvenciája sorban megjelenik az irányítópanelen. Hat gombnyomás után újra az első adó jelenik meg.
  - Az adók beprogramozásához először a hullámhosszot (közép- vagy rövidhullám) kell kiválasztani (56. ábra), majd a “+” vagy “-” gombokkal keresse meg a kívánt adó frekvenciáját. Tartsa nyomva a “MEM” gombot kb. 3 másodpercig (57. ábra): az adó beprogramozódik és a frekvenciaérték 6 másodpercig villog az irányítópanelen.
  - A “MEM” gomb megnyomásával válassza ki a következő adót, és ha új frekvenciát kíván beprogramozni, végezze el ismét a fenti műveletsort.  
*A frekvenciák beállítását tetszés szerint végezheti, de csak 6 rádióadó memorizálható.*
  - A “MEM” gomb megnyomásával váltogathatja a beprogramozott adókat.  
*Ha kívánja, egy új adót is beállíthat, anélkül, hogy beprogramozná; a készülék következő bekapcsolásakor ez a frekvencia nem jelenik meg, a rádió a beprogramozott adó frekvenciáján kapcsolódik be.*
  - A rádió bekapcsolásakor a gyárilag beállított hangerősségen szólal meg, a hangerő a “VOL” gomb megnyomása után (58. ábra) a “+” vagy “-” gombokkal állítható: az irányítópanelen a hangerő számértéke látható (59. ábra).
- *A rádió működésére vonatkozó jelzések kb. 6 másodpercig láthatók az irányítópanelen, ezután az irányítópanel ismét a pontos időt, illetve, ha a törölköző be van kapcsolva, annak hátralevő időtartamát mutatja (a rádió működése nem szakad meg).*

## Rádió (ELT21 • ELT11)

Je možné uložit do paměti 6 rádiostanic (FM nebo AM); rádió je možné zapnout v průběhu jakékoliv funkce, nebo i jsou-li funkce vypnuty (ale displej je zapnutý).

- Zatlačte tlačítko “ON/OFF” (obr. 54): na displeji se objeví frekvence, která byla uložena do paměti před posledním vypnutím. Kromě toho se rozsvítí jedna ze dvou kontrolky po boku tlačítka “AM/FM” a označuje navolený typ rádiových vln.
  - Chcete-li zkontrolovat, které stanice byly již uloženy do paměti, zatlačte opakovaně tlačítko “MEM” (obr. 55): objeví se jeden po druhém kanály uložené do paměti, odpovídající frekvence a vlnová délka. Po šesti zatlačeních se opět objeví první do paměti uložený kanál.
  - Chcete-li ukládat stanice do paměti, zvolte nejprve vlnovou délku AM nebo FM (obr. 56) a potom, pomocí tlačítek “+” o “-” hledejte frekvenci vaší oblíbené stanice. Potom zatlačte tlačítko “MEM” a držte na asi 3 sekundy (obr. 57): stanice bude uložena do paměti a hodnota frekvence bude asi na 6 sekund blikat.
  - Pomocí tlačítka “MEM” přejděte k následující do paměti uložené stanici a pokud budete chtít změnit frekvenci, zopakujte postup popsany v předchozím odstavci.  
*Opakujte všechny operace kolikrát vám bude libo (každopádně ne víckrát, než umožňuje 6 dostupných voleb).*
  - Zatlačte tlačítko “MEM” chcete-li přejít od stanice, která se objeví po zapnutí, ke stanici následující.  
*Pokud budete chtít, můžete navolit jinou stanici a neukládat ji do paměti. Při příštím zapnutí se ale její frekvence ztratí a rádio bude přenášet stanici, která je uložena pod daným kanálem.*
  - Při každém zapnutí se hlasitost nastaví na hodnotu naregulovanou výrobcem; chcete-li ji změnit, zatlačte tlačítko “VOL” (obr. 58) a pak použijte tlačítek “+” o “-”: objeví se čísla udávající hodnotu hlasitosti (obr. 59).
- *Všechny údaje týkající se rádia, které se objeví na displeji, zmizí asi po šesti sekundách (i když rádio zůstane zapnuté) a na displeji se znovu objeví “hodiny” nebo doba trvání turecké lázně, pokud byla zapnuta tato funkce.*

## Το Ραδιόφωνο (ELT21 • ELT11)

Μπορείτε να αποθηκεύσετε στη μνήμη 6 σταθμούς (FM ή AM). Μπορείτε να ακούσετε το ραδιόφωνο κατά τη διάρκεια οποιασδήποτε λειτουργίας, καθώς και όταν όλες οι λειτουργίες είναι σβηστές (αλλά τον καντράν αναμμένο).

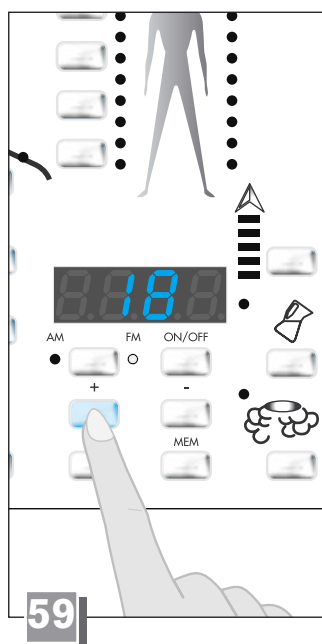
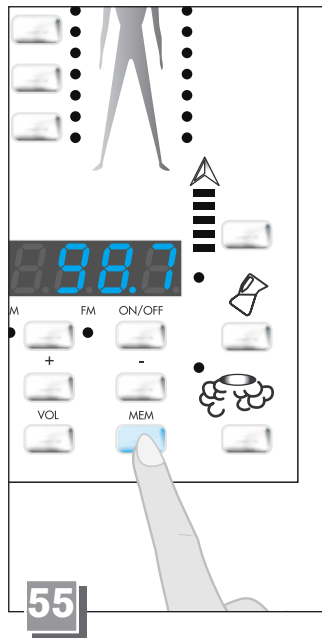

- Πατήστε το κουμπί “ON/OFF” (σχ. 54): στο καντράν θα εμφανιστεί η συχνότητα που ήταν στη μνήμη όταν το σβήσατε την τελευταία φορά. Η ενδεικτική λυχνία που ανάβει κοντά στο κουμπί “AM/FM” επισημαίνει ποιά ζώνη συχνοτήτων είναι επιλεγμένη.
- Για να διαπιστώσετε ποιόι σταθμοί είναι ήδη αποθηκευμένοι στη μνήμη, πατήστε επανειλημμένα το κουμπί “MEM” (σχ. 55): θα εμφανιστούν διαδοχικά οι έξι σταθμοί που υπάρχουν στη μνήμη με τις αντίστοιχες συχνότητες και τις ζώνες συχνοτήτων. Αφού πατήσετε το κουμπί έξι φορές, θα επιστρέψετε στον πρώτο σταθμό της μνήμης.
- Για να αποθηκεύσετε στη μνήμη τους σταθμούς που προτιμάτε, επιλέξτε πρώτα απ’ όλα τη ζώνη συχνοτήτων AM ή FM (σχ. 56), Στη συνέχεια, πατώντας τα κουμπιά “+” ή “-”, ψάξτε τη συχνότητα του σταθμού που θέλετε. Στο σημείο αυτό, πατήστε το κουμπί “MEM” για 3 περίπου δευτερόλεπτα (σχ. 57): ο σταθμός αποθηκεύεται στη μνήμη και η ένδειξη της συχνότητας αναβοσβήνει για 6 περίπου δευτερόλεπτα.
- Πατώντας το κουμπί “MEM”, περάστε στον επόμενο σταθμό της μνήμης και, αν θέλετε να αλλάξετε συχνότητα, επαναλάβετε τις ενέργειες που περιγράφονται στο προηγούμενο σημείο. *Επαναλάβετε αυτή τη διαδικασία για όσους σταθμούς θέλετε να αποθηκεύσετε στη μνήμη (στη μνήμη υπάρχει θέση για 6 σταθμούς).*
- Πατήστε το κουμπί “MEM” για να περάσετε από το σταθμό που εμφανίζεται όταν ανάβετε το ράδιο στον επόμενο σταθμό. *Αν θέλετε, μπορείτε να επιλέξετε έναν οποιοδήποτε άλλο σταθμό και να μην την αποθηκεύσετε στη μνήμη. Στο επόμενο άναμμα όμως, αυτός ο σταθμός θα χαθεί και το ραδιόφωνο θα συντονιστεί στο σταθμό που είναι αποθηκευμένος στη μνήμη.*
- Κάθε φορά που ανοίγετε το ράδιο, η ένταση είναι αυτή που προκαθορίστηκε από το εργοστάσιο. Για να την αυξομειώσετε, πατήστε το κουμπί “VOL” (σχ. 58) και μετά τα κουμπιά “+” ή “-”: θα εμφανιστούν οι αριθμοί που υποδεικνύουν την ένταση (σχ. 59).
- Όλες οι ενδείξεις που εμφανίζονται στο καντράν και που αφορούν το ραδιόφωνο εξαφανίζονται μετά από έξι περίπου δευτερόλεπτα (αλλά το ραδιόφωνο παραμένει αναμμένο) και επανεμφανίζεται το “ρολόι”, ή η διάρκεια του ατμόλουτρου, αν είναι ενεργοποιημένη αυτή η λειτουργία.

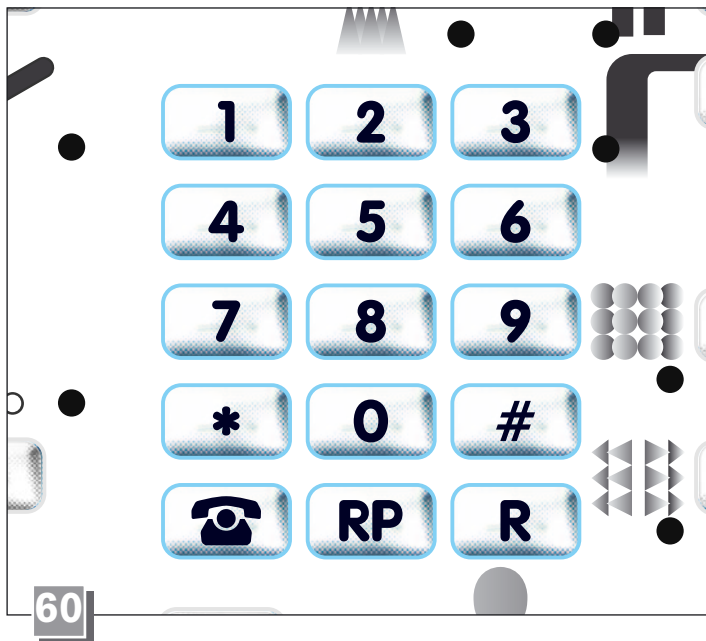

## Телефон (ELT21)

Душевые кабины Flexa Twin ELT21 оборудованы телефоном с громкой связью (с подключением к телефонной системе).

Все органы управления телефоном собраны в центральной части дисплея (рис. 60) и позволяют, прежде всего, отвечать на телефонные звонки во время пользования кабиной, нажимая для этого всего лишь одну кнопку. В любом случае, клавиатура оборудована также и всем необходимым для выполнения звонков.

Телефоном можно пользоваться во время работы любой функции, а также при выключенных функциях (но включенном дисплее).

### Ответ на телефонный звонок:

- Если кто-нибудь вам звонит, когда вы пользуетесь душевой кабиной, то из динамиков послышится характерный телефонный “звонок”.

Если в этот момент работал радиоприемник, то он временно отключается.

Включение работы телефона душевой кабины, как и режим работы телефона по отношению к другим имеющимся в доме телефонным приборам, определяется во время установки кабины, когда она подключается к домашней телефонной линии.

- Нажимая кнопку “трубка” (☎), включается связь со звонящим вам абонентом. Голос вашего собеседника будет слышаться из динамиков, а разговаривать необходимо будет через микрофон (рис. 61), расположенный над дисплеем.

Микрофон является многонаправленным, высокочувствительным, но, естественно, что при сильных шумах фона (как шумы некоторых функций душевой кабины) связь будет более качественной, если вы будете разговаривать рядом с микрофоном.

- После завершения разговора вновь нажмите кнопку “трубка” (☎): дисплей перестанет мигать, а если до этого был включен радиоприемник, то он возобновит свою работу автоматически.

### Выполнение телефонных звонков:

- Если вам необходимо выполнить звонок, то нажмите кнопку “трубка” (☎) (дисплей начнет мигать), после чего наберите номер. Если работает радиоприемник, то при нажатии кнопки “трубка” он отключается, чтобы использовать динамики для телефонного разговора.
- После завершения разговора вновь нажмите кнопку “трубка” (☎): дисплей перестанет мигать, и радиоприемник, если он был включен до телефонного звонка, возобновит работу.
- Если вы хотите повторить последний набранный номер, пользуйтесь кнопкой RP.
- Кнопки “\*” и “#” предназначены для других функций, для разъяснения которых рекомендуем обратиться в вашу телефонную компанию.



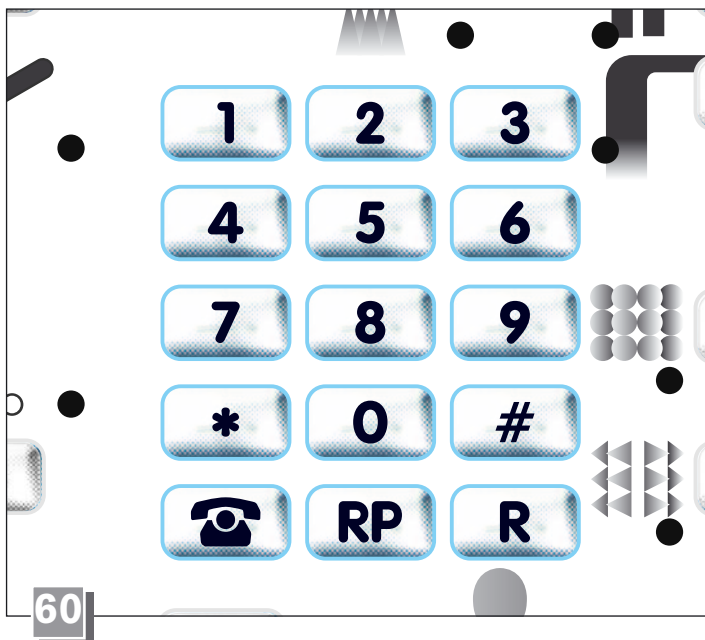

## Telefon (ELT21)

Kabiny natryskowe Flexa Twin ELT21 wyposażone są w telefon bezprzewodowy (po uprzednim podłączeniu do sieci telefonicznej).

Wszystkie przyciski zgrupowane są w centralnej części dysплею (rys. 60) i pozwalają, przede wszystkim, odbierać rozmowy podczas używania kabiny natryskowej zwyczajnie naciskając jeden przycisk. W każdym wypadku panel przycisków posiada wszystko to co jest niezbędne do wykonania rozmów.

Telefon może działać podczas jakiegokolwiek funkcji jak również gdy są one wyłączone (lecz dysплеј jest włączony).

### Odbieranie rozmów:

- Jeśli ktoś dzwoni podczas gdy Państwo używają kabiny natryskowej, usłyszycie poprzez głośniki klasyczny sygnał telefonu.

*Jeśli w tym momencie włączone jest radio , zostaje ono chwilowo wyłączone.*

*Przystosowanie dźwięku telefonu do kabiny natryskowej jak również sposoby działania telefonu w stosunku do innych aparatów telefonicznych znajdujących się w mieszkaniu, zdecydowane są podczas operacji instalowania kabiny natryskowej, wówczas gdy zostaje ona podłączona do domowej sieci telefonicznej.*

- Naciskając przycisk "słuchawka" (☎) włącza się połączenie z użytkownikiem, który dzwoni: głos rozmówcy będzie słychać poprzez głośniki, natomiast

można rozmawiać poprzez mikrofon (rys.61), położony nad dysплејem.

*Mikrofon jest wielokierunkowy i o dużej czułości lecz wiadomo, że w przypadku obecności silnych hałasów w tle (jak na przykład tych wywołanych przez niektóre funkcje kabiny natryskowej ), rozmowa będzie lepszej jakości jeśli będzie się rozmawiać w pobliżu mikrofonu.*

- Po zakończeniu rozmowy należy ponownie nacisnąć przycisk "słuchawka" (☎): dysплеј przestaje migać i jeśli poprzednio radio było włączone, włączy się ono automatycznie.

### Wykonanie rozmów:

- Jeśli pragnie się wykonać rozmowę telefoniczną, należy nacisnąć przycisk "słuchawka" (☎) (dysплеј zaczyna migać), następnie wybrać numer. Jeśli radio jest włączone, zostaje ono wyłączone po wciśnięciu przycisku "słuchawka" w celu uwolnienia głośników do przeprowadzenia rozmowy.
- Po zakończeniu rozmowy należy ponownie nacisnąć przycisk "słuchawka" (☎) : dysплеј przestanie migać i jeśli radio było włączone przed prowadzeniem rozmowy, ponownie się włączy.
- Jeśli chce się przywołać ostatni numer wywołany, nacisnąć przycisk **RP**.
- Przyciski "\*" i "#" służą do innych funkcji dla wyjaśnienia których, zalecamy zwrócić się do swojego Dostawcy Usług.



# A telefon

## (ELT21)

A Flexa Twin ELT21 zuhanykabinba kihangosító telefon van beszerelve, melyet a lakás telefonhálózatába kell bekötni.

A telefon az irányítópanel közepén található gombokkal működtethető (60. ábra), elsődleges funkciója a zuhanykabin használatára alatti telefonhívások megválaszolása egyetlen gomb megnyomásával. A kapcsolón levő gombokkal természetesen telefonhívást is lehet végezni.

A telefon bármely más funkció működése alatt, illetve nélkül is használható, feltéve, ha az irányítópanel be van kapcsolva.

### Telefonhívások megválaszolása:

- Ha, mialatt Ön a zuhanykabinban tartózkodik, csörög a telefon, a hangszórókból hallatszik a telefoncsörgés.

*Ha a rádió szól, automatikusan kikapcsol a hívás idejére.*

*A zuhanykabin telefonhívás-jelzőjének illetve a beépített telefonkészüléknek a lakás többi telefonjával összehangolt működését a zuhanykabin beépítése során, a lakás telefonhálózatához való csatlakoztatásakor állítják be.*

- Nyomja meg a “telefon” (☎) gombot, ha válaszolni kíván a telefonhívásra, a hangszórókból hallja a hívó hangját és az irányítópanelen levő mikrofonba (61. ábra) beszélhet.

*A mikrofon nagyérzékenységű, de ha túl erős a háttérzaj, (mint a zuhanykabin egyes funkcióinak zaja), a mikrofonhoz közel hajolva a hangminőség tisztább lesz.*

- A telefonbeszélgetés befejeztével nyomja meg ismét a “telefon” (☎): gombot: az irányítópanel villogása abbamarad, és ha a rádió a hívás előtt szólt, most újra bekapcsolódik.

### Telefonhívás:

- Ha fel kíván hívni egy számot, nyomja meg a “telefon” (☎) gombot (az irányítópanel villogni kezd), és tárcsázza a számot. Ha a rádió szól, a “telefon” gomb megnyomására kikapcsol, hogy a hangszórókat a telefonáláshoz lehessen használni.
- A telefonbeszélgetés befejeztével nyomja meg ismét a “telefon” (☎): gombot: az irányítópanel villogása abbamarad, és ha a rádió a hívás előtt szólt, most újra bekapcsolódik.
- Ha a legutóljára hívott számot újból tárcsázni kívánja, nyomja meg a **RP** gombot.
- A “\*” és “#” gombok más funkciókat töltenek be, ezekről a telefonszolgáltatónál érdeklődjön.

# Telefon

## (ELT21)

Sprchové boxy Flexa Twin ELT21 jsou vybaveny telefonem “s amplifikací” (za předpokladu připojení k telefonní síti).

Všechny ovládací prvky jsou shromážděny v centrální části displeje (fig. 60) a umožňují především odpovídat na telefonní hovory jednoduchým zatlačením tlačítka. Klávesnice je v každém případě vybavena vším potřebným, aby bylo možno rovněž volat po telefonu.

Telefon je možné používat v průběhu jakékoliv funkce, jako i v případech, jsou-li funkce vypnuty (ale displej zůstává zapnutý).

### Odpovídání na volání:

- Pokud Vám někdo volá, zatímco používáte sprchový box, uslyšíte z reprodukcíňích beden klasické “zvonění” telefonu.

*Pokud je zapnuté rádio, bude dočasně přerušeno.*

*Uzpůsobení telefonního zvonění ve sprchovém boxu a způsob jeho použití ve vztahu k ostatním telefonním aparátům v domácnosti, je třeba rozhodnout při instalační fázi sprchového boxu, když je připojován k telefonní síti domácnosti.*

- Po zatlačení tlačítka “sluchátko” (☎) se zapojí komunikace s volajícím telefonním účastníkem: uslyšíte hlas volajícího přes reprodukcíňí bedny a budete moci hovořit prostřednictvím mikrofonu (obr. 68), který je umístěn nad displejem.

*Mikrofon je vysoce citlivý a vícesměrový, ale je jasné, že za přítomnosti silného hluku v pozadí (jako například při některých funkcích sprchového boxu), bude hovor lépe slyšet, jestliže se více přiblížíte k mikrofonu.*

- Po ukončení konverzace zatlačte znovu tlačítko “sluchátko” (☎): displej přestane blikat a pokud bylo dříve zapnuté rádio, znovu se automaticky zapojí.

### Volat jiné účastníky:

- Jestliže chcete někomu zavolat, zatlačte tlačítko “sluchátko” (☎) (displej začne blikat) a navolte číslo volané účastnické stanice. Pokud bylo zapnuto, rádio se po zatlačení tlačítka “sluchátko” vypne, aby bylo možné použít reprodukcíňích beden k poslechu konverzace.
- Po ukončení konverzace zatlačte znovu tlačítko “sluchátko” (☎) : displej přestane blikat a pokud bylo před voláním v provozu rádio, opět se zapojí.
- Pokud chcete volat znovu volané číslo, zatlačte tlačítko RP.
- Tlačítko “\*” a “#” slouží k jiným funkcím a k jejich objasnění Vám doporučujeme obrátit se na Vašeho servisního dodavatele.

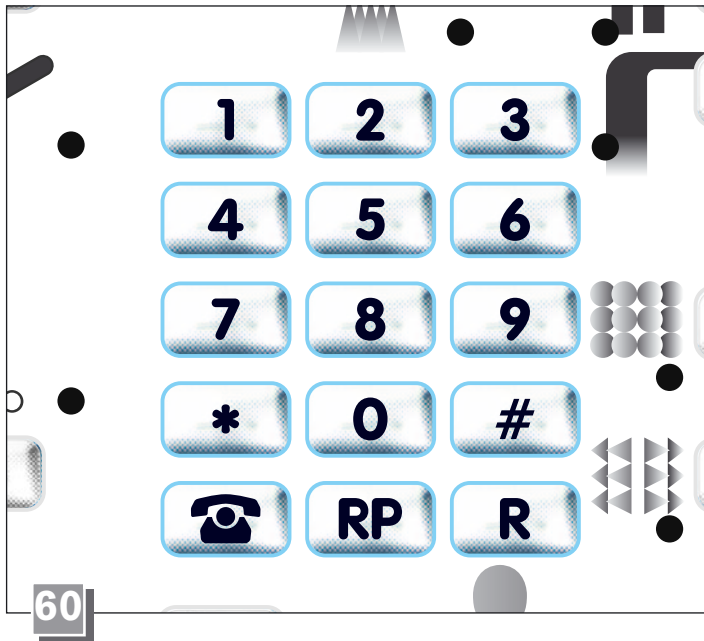

## Το Τηλέφωνο (ELT21)

Οι καμπίνες ντους Flexa Twin ELT21 διαθέτουν τηλέφωνο “ανοιχτής ακρόασης” (πρέπει να έχει προηγουμένως συνδεθεί με το δίκτυο).

Όλα τα όργανα του τηλεφώνου βρίσκονται στην κεντρική ζώνη του ηλεκτρονικού χειριστηρίου (σχ. 60) και σας επιτρέπουν, βασικά, να δέξετε κλήσεις ενώ βρίσκεστε μέσα στην καμπίνα ντους, πατώντας απλώς ένα κουμπί. Παρόλ' αυτά, αν θέλετε, το πληκτρολόγιο σας προσφέρει τη δυνατότητα να κάνετε εσείς κάποιο τηλεφώνημα.

Το τηλέφωνο μπορεί να χρησιμοποιηθεί κατά τη διάρκεια οποιασδήποτε λειτουργίας, καθώς και όταν όλες οι λειτουργίες είναι απενεργοποιημένες (αλλά το καντράν αναμμένο).

### Λήψη κλήσεων:

- Αν κάποιος σας πάρει τηλέφωνο ενώ χρησιμοποιείτε την καμπίνα ντους, θα ακούσετε από τα ηχεία το κλασικό “κουδούνισμα” του τηλεφώνου.

*Αν το ραδιόφωνο είναι αναμμένο, σταματάει αυτόματα.*

Ο ήχος (“κουδούνισμα”) της καμπίνας ντους, όπως επίσης και ο τρόπος λειτουργίας του τηλεφώνου, σε σχέση με τις άλλες τηλεφωνικές συσκευές που υπάρχουν στο σπίτι, καθορίζονται τη στιγμή που τοποθετείται η καμπίνα ντους και γίνεται η σύνδεση με το τηλεφωνικό δίκτυο του σπιτιού.

- Πατώντας το κουμπί “δέκτης τηλεφώνου” (☎) ενεργοποιείται η επικοινωνία με το άτομο που σας καλεί: θα ακούτε τη φωνή του συνομιλητή σας από τα

ηχεία και μπορείτε να απαντάτε μέσω του μικροφώνου (σχ. 61) που βρίσκεται πάνω από το καντράν.

Το μικρόφωνο είναι πολλαπλής κατεύθυνσης λήψης και υψηλής ευαισθησίας, αλλά είναι προφανές ότι, λόγω του δυνατού θορύβου που παράγουν μερικές λειτουργίες της καμπίνας ντους, η συνομιλία θα γίνει καλύτερα αν μιλάτε πλησιάζοντας προς το μικρόφωνο.

- Στο τέλος της συνομιλίας, πατήστε κα πάλι το κουμπί “δέκτης τηλεφώνου” (☎): το καντράν παύει να αναβοσβήνει και, αν προηγουμένως ακούγατε το ραδιόφωνο, αυτό ξαναρχίζει αυτόματα να λειτουργεί.

### Για να καλέσετε εσείς

- Αν θέλετε να κάνετε κάποιο τηλεφώνημα, πατήστε το κουμπί “δέκτης τηλεφώνου” (☎) (το καντράν αρχίζει να αναβοσβήνει), και μετά συνθέστε το νούμερο. Αν το ραδιόφωνο είναι αναμμένο, σταματάει αυτόματα όταν πατήσετε το κουμπί “δέκτης τηλεφώνου”, για να “ελευθερώσει” τα ηχεία για τη συνομιλία.
- Στο τέλος της συνομιλίας, πατήστε κα πάλι το κουμπί “δέκτης τηλεφώνου” (☎): το καντράν παύει να αναβοσβήνει και, αν προηγουμένως ακούγατε το ραδιόφωνο, αυτό ξαναρχίζει αυτόματα να λειτουργεί.
- Αν θέλετε να ξανακαλέσετε το τελευταίο νούμερο που είχατε καλέσει, πατήστε το κουμπί **RP**.
- Τα κουμπιά “\*” και “#” χρησιμεύουν για άλλες λειτουργίες, για τις οποίες πρέπει να συμβουλευτείτε την εταιρεία που σας παρέχει τις τηλεφωνικές υπηρεσίες.



# Flexa Twin

## Водопад “POWER FALL”

Эта функция, характеризующаяся мощной струей воды, образуемой электрическим насосом, обеспечивает интенсивный, придающий энергию массаж.

Вода выходит из расположенного в верхней части проема, находящегося за дверцей с логотипом Джакузи.



## Kaskada “POWER FALL”

Czynność ta charakteryzująca się silnym strumieniem wytworzonym przez elektropompę pozwala korzystać z pełnego wigoru i ujędrniającego masażu. Woda wypływa z otworu położonego w górze, ukrytego przez drzwiczki, na których umieszczone zostało logo Jacuzzi.

## Гидромассаж

Гидромассажная зона кабины Flexa Twin состоит из угловой ванны, в которой имеются четыре форсунки со специальным расположением для получения наибольшего комфорта от перемещения воды. Завершает самую знаменитую в мире гидромассажную систему узел из 6 вращающихся форсунок, расположенных в спинке ванны. Они позволят вам снять напряжение и одновременно с этим насладиться нежным массажем в области спинных и шейных позвонков, удобно погрузившись в воду.



## Hydromasaż

Strefa hydromasażu Flexa Twin składa się z wanny narożnej, która posiada cztery strumienie przemyślnie ustawione, aby otrzymać jak najwyższy komfort wody w ruchu; system hydromasażu najsłynniejszy na świecie kompletuje zespół 6 strumieni rotacyjnych położonych w oparciu wanny; strumienie te pozwalają relaksować się i jednocześnie korzystać z delikatnego masażu w strefie grzbietowej i szyjnej będąc wygodnie zanurzeni w wodzie.

## Перед началом...

Если вы хотите использовать гидромассаж, наполните ванну таким количеством воды, которое необходимо, чтобы закрыть верхние форсунки на спинке **после погружения в воду**.

Если вы хотите воспользоваться водопадом Power Fall, то уровень воды в ванне может быть ниже необходимого для гидромассажа, то есть до закрытия 4 гидромассажных форсунок на стенках ванны (см. гл. “Водопад Power Fall”).

## Przed rozpoczęciem...

Jeśli pragnie się użyć hydromasażu, należy napętnić wannę taką ilością wody jaka jest konieczna, aby przykryła, **po zanurzeniu**, górne dysze oparcia.

Jeśli pragnie się użyć kaskadę Power Fall, poziom wody w wannie może być niższy od wymaganego do hydromasażu, to znaczy aż do przykrycia 4 dysz hydromasażu znajdujących się na ścianach wanny (patrz rozdz. “Kaskada Power Fall”).

## A "POWER FALL" vízesés

Ennek a funkciónak során az elektromos szivattyú erős vízszugara erőteljes, energizáló hatású masszázst kínál.

A víz fentről, a Jacuzzi márkafelirattal jelölt fedőlapp alatt levő, rejtett nyílásból lövell ki.



## Vodopád "POWER FALL"

Tato funkce, která se vyznačuje silným proudem vody vytvářeným elektročerpádem, Vám umožňuje potěšení z důsledné a posilující masáže. Voda vyvěrá z otvoru umístěného nahoře, skrytého za dvířky, na kterých je umístěno logo firmy Jacuzzi.

## A hidromassázs

A Flexa Twin hidromassázs zónája a sarokkádiban található, a négy fúvóka úgy lett elhelyezve, hogy a vízszugark maximális komfortot nyújtsanak. A világ leghíresebb hidromassázs-rendszeréhez tartozik továbbá a kád hátsó oldalán található 6 forgó fúvóka, melyek pihentető, regeneráló hát- és nyakszirti masszázst nyújtanak.



## Hydromasáž

Hydromasážní oblast sprchového boxu Flexa Twin se skládá z rohové vany, která zahrnuje čtyři velmi chytře umístěné vodní proudy, aby pohybující se voda zaručila co nejvyšší pohodlí. Doplnují tak světově nejznámější hydromasážní systém, složený z 6 otáčivých stříků, umístěných do zádové opěry vany, které Vám umožní relaxaci a zároveň požitky z jemné masáže v dorsální a krční oblasti, zatím co jste pohodlně ponořeni do vody.

## Mielőtt a hidromassázst bekapcsolná...

Ha használni kívánja a hidromassázst, töltsse meg először a kádát annyi vízzel, amennyi a kád hátsó falán levő legmagasabb fúvóka szintjét eléri a fürdés során.

Ha a Power Fall vízesést kívánja használni, a kádban levő víz szintje alacsonyabb lehet a hidromassázshoz szükséges vízszintnél: elég, ha a kád oldalfalán levő 4 fúvókát eléri. (lásd "A Power Fall vízesés" c. fejezetet).

## Před samotným začátkem...

Pokud chcete použít hydromasáž, naplňte vanu takovým množstvím vody, aby hladina pokryla i nejvýše umístěné trysky na zádové opěře.

Pokud budete chtít použít vodopád Power Fall, hladina vody ve vaně může být nižší, než jak to vyžaduje hydromasáž, tj. musí pokrýt 4 hydromasážní trysky na stěnách vany (viz kapitola "Vodopád Power Fall").



## Ο Καταρράκτης “POWER FALL”

Αυτή η λειτουργία, που χαρακτηρίζεται από μία ισχυρή εκτόξευση νερού μέσω της αντλίας, σας δίνει τη δυνατότητα να απολαύσετε ένα έντονο και αναζωογονητικό υδρομασάζ. Το νερό εκτοξεύεται από ένα στόμιο που βρίσκεται ψηλά, κρυμμένο από μία θυρίδα, πάνω στην οποία υπάρχει το σήμα της Jacuzzi.



## Το Υδρομασάζ

Η ζώνη υδρομασάζ του Flexa Twin αποτελείται από τη γωνιακή μπανιέρα, πάνω στην οποία είναι περίτεχνα ενσωματωμένα τέσσερα τζετ, που σας προσφέρουν τη μέγιστη δυνατή απόλαυση μέσω του νερού που ρέει με δύναμη. Το πιο φημισμένο υδρομασάζ του κόσμου συμπληρώνεται με τα 6 περιστρεφόμενα τζετ, που είναι ενσωματωμένα στην πλάτη της μπανιέρας. Τα τζετ αυτά σας προσφέρουν ένα απόλυτο χαλάρωμα των μυών και, ταυτόχρονα, ένα απαλό μασάζ της πλάτης και του αυχένα, ενώ εσείς είστε άνετα βυθισμένοι στο νερό της μπανιέρας.



## Πριν αρχίσετε ...

Αν επιθυμείτε να χρησιμοποιήσετε το υδρομασάζ, γεμίστε την μπανιέρα μέχρις ότου το νερό ξεπεράσει, **αφού βυθιστούν**, τα πιο ψηλά στόμια της πλάτης.

Αν επιθυμείτε να χρησιμοποιήσετε τον καταρράκτη Power Fall, η στάθμη νερού στην μπανιέρα, μπορεί να είναι χαμηλότερη από αυτήν που απαιτείται για το υδρομασάζ, δηλαδή, αρκεί να σκεπάζει τα 4 στόμια του υδρομασάζ που είναι ενσωματωμένα στα τοιχώματα της μπανιέρας (βλ. κεφ. “Ο Καταρράκτης Power Fall”).

**ВАЖНО:** перед включением необходимой функции (кнопкой на ванне) поверните ручку распределителя в соответствующее положение (рис. 1).

Помещая распределитель в промежуточные положения (то есть, ручка не полностью повернута в одном или другом направлении) будут получены различные комбинации гидромассажа и водопада. В этих случаях рекомендуется проверить, чтобы уровень воды был выше самых верхних форсунок.

**WAŻNE:** przed włączeniem żądanej funkcji (za pomocą przycisku na brzegu wanny) należy obrócić pokrętkę przełącznika we właściwym kierunku (rys.1).

Ustawiając przełącznik na pozycjach pośrednich (pokrętko nie jest całkowicie obrócone ani w jednym ani w drugim kierunku) otrzyma się różne kombinacje hydromasażu+kaskady; w tych wypadkach zaleca się sprawdzić czy poziom wody przykrył całkowicie górne dysze.

**FONTOS:** mielőtt (a kád szélén található kapcsolóval) bekapcsolná a kívánt funkciót, fordítsa el a víziránykapcsoló beállítófejét a megfelelő irányba (1. ábra).

Ha a víziránykapcsolót közbenső állásra állítja, (azaz nem fordítja teljesen el a beállítófejet az egyik vagy a másik irányba), a hidromasszázs + a vízesés különféle kombinációit állíthatja be, ilyenkor ellenőrizze, hogy a víz szintje elfedi-e a legmagasabban levő fúvókákat.

**DŮLEŽITÉ:** před spuštěním požadované funkce (prostřednictvím tlačítka na okraji vany) otočte páku přepínače do odpovídajícího směru (obr.1).

Nastavíte-li přepínač do střední pozice (to znamená, že přepínač není úplně otočen na jednu nebo druhou stranu), dosáhnete tím kombinovaného provozu hydromasáže společně s vodopádem; v takovém případě doporučujeme zkontrolovat, zda hladina vody přesahuje nejvýše položené trysky.

**ΣΗΜΑΝΤΙΚΗ ΠΑΡΑΤΗΡΗΣΗ:** Προτού εκκινήσετε την επιθυμητή λειτουργία (μέσω του διακόπτη που βρίσκεται στο χείλος της μπανιέρας) περιστρέψτε τη στεφάνη του εναλλάκτη ροής προς τη σχετική κατεύθυνση (σχ. 1).

Τοποθετώντας τον εναλλάκτη ροής σε ενδιάμεσες θέσεις (δηλαδή, το κουμπί να μην είναι στραμμένο εντελώς προς τη μία ή την άλλη θέση), μπορείτε να επιλέξετε διάφορους συνδυασμούς υδρομασάζ+καταρράκτη. Σ' αυτές τις περιπτώσεις, σας συνιστούμε να βεβαιωθείτε ότι η στάθμη του νερού καλύπτει εντελώς τα ψηλότερα στόμια.

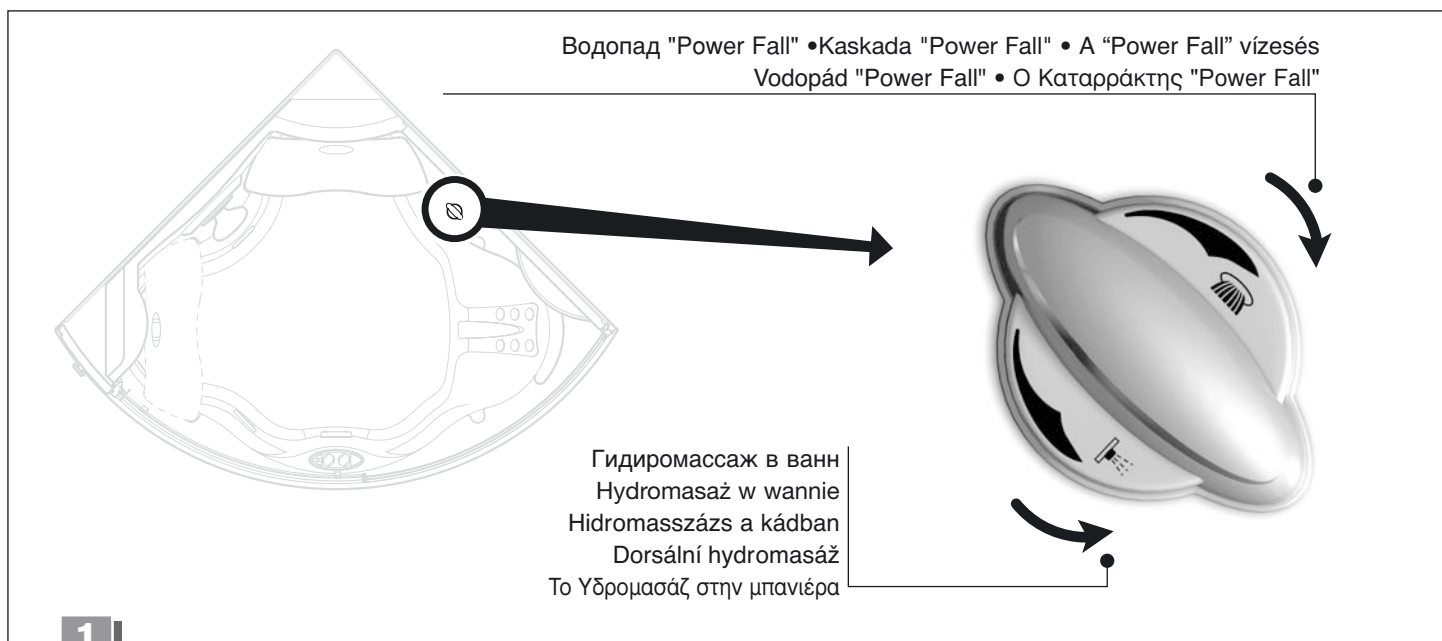

## Водопад “POWER FALL”

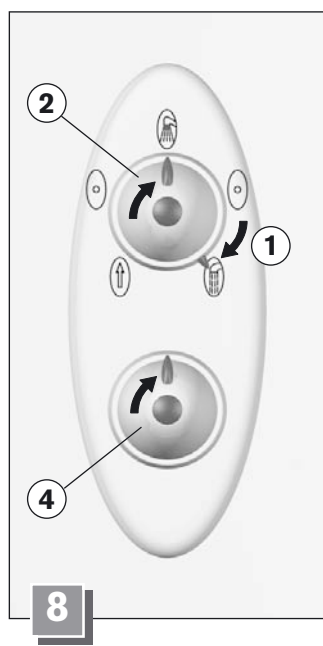
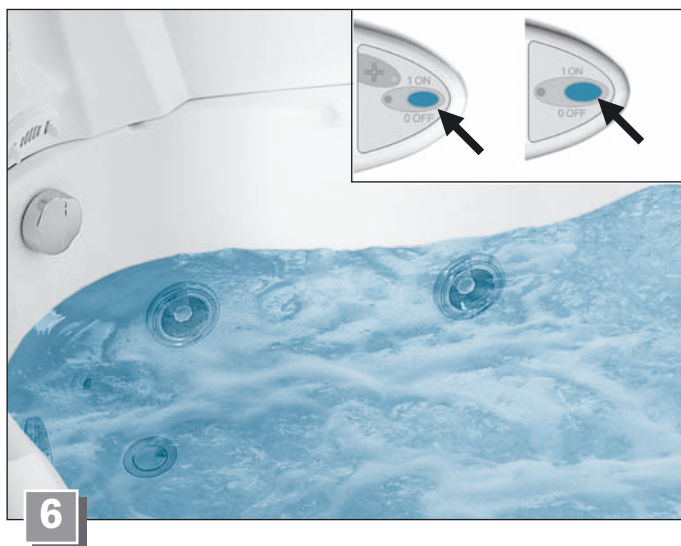
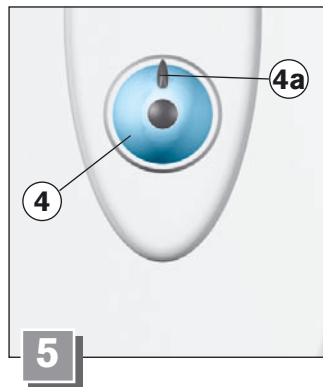
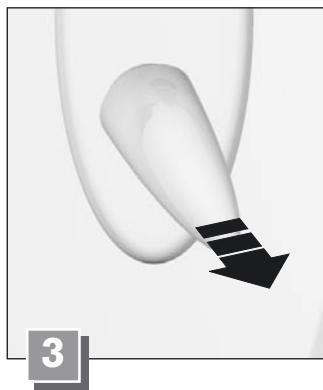
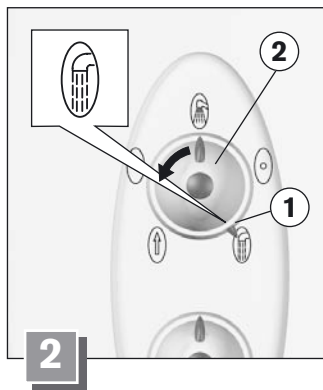

- Для наполнения ванны переведите кольцо (1) крана-распределителя в положение “наполнение ванны” (рис. 2), поверните кран (2), потяните ручку смесителя (рис. 3), после чего из наполнительного устройства на ванне (рис. 4) начнет вытекать вода. Попробуйте температуру и отрегулируйте ее ручкой смесителя. Если душевая кабина оборудована термостатическим смесителем, поверните ручку (3) так, чтобы метка совпадала с необходимым значением температуры (рис. 5). Для выбора температур выше 38°C нажмите кнопку (3a), чтобы разблокировать ручку.

- Наполните ванну таким количеством воды, которое необходимо, чтобы полностью закрыть гидромассажные форсунки на стенках ванны (рис. 6).

- **Не забудьте повернуть распределитель на борту ванны на символ водопада (см. рис. 1).**

- Закройте смеситель. После этого все будет готово к включению водопада “Power Fall”. Нажав кнопку включения (4) на расположенной на ванне панели (рис. 6), загорится соответствующий светодиод, включится водяной насос и вода начнет вытекать из расположенного сверху проема (если он закрыт, то его дверца откроется струей воды).

- Нажимая кнопку, функция останавливается, и соответствующий светодиод гаснет.

- Завершая использование этой функции, поверните ручку слива, расположенную на ванне, чтобы поднять пробку и слить воду.

*Если вы хотите, то на данный момент можно использовать гидромассаж в ванне, но уровень воды, после погружения, должен быть гораздо выше верхнего края форсунок на спинке ванны. См. главу “Гидромассаж в ванне”.*

- Не забудьте закрыть дверцу с логотипом “Джакуззи”.

- **Описанная выше функция обладает защитным устройством против работы насоса “всухую”, и не может быть включена, если в ванну не была налита вода, или же если ее уровень ниже предусмотренного.**

*Не забудьте закрыть смеситель, кран (2) и перевести распределитель на символ “наполнение ванны” (рис. 7). Если кабина оборудована термостатическим смесителем (рис. 8), если были выбраны температуры выше 38°C, мы советуем вам перевести ручку (3) ниже данного значения.*

## Kaskada "POWER FALL"

- W celu napełnienia wanny należy ustawić nasadkę(1) przełącznika -baterii na pozycję "napełnienie wanny" (rys.2), obrócić zawór (2) przesunąć dźwignię mieszacza (rys.3): strumień wody wypłynie z otworu na brzegu wanny (rys.4); sprawdzić temperaturę i uregulować ją za pomocą dźwigni mieszacza.  
*Jeśli w kabinie natryskowej zamontowany jest mieszacz termostatyczny, przekręcić pokrętkę (3) tak, aby nacięcie odniesienia odpowiadało wartości żądanej temperatury (rys.5); w celu wyboru temperatur wyższych niż 38 °C, nacisnąć przycisk (3a), aby odblokować pokrętkę.*
- Napełnić wannę taką ilością wody, aby przykryła całkowicie dysze hydromasażu znajdujące się na ścianach wanny (rys.6).
- **Należy pamiętać o obróceniu przełącznika na brzegu wanny w kierunku symbolu kaskady (patrz rys.1).**
- Zamknąć mieszacz. Teraz wszystko jest przygotowane do włączenia kaskady "Power Fall": naciskając przycisk rozruchu (4) znajdujący się na osłonie na brzegu wanny (rys. 6), zaświeci się odpowiadające mu światelko, uruchamia się pompa i woda zaczyna wypływać z otworu usytuowanego w górze (jeśli jest zamknięty, drzwiczki zostaną otwarte przez strumień wody).
- Ponownie naciskając przycisk, działanie zostanie zatrzymane i odpowiadające mu światelko gaśnie.
- Po zakończeniu użycia funkcji, przekręcić pokrętkę kolumny odpływu położone na brzegu wanny w celu podniesienia zatyczki i spuszczenia wody.  
*Jeśli ma się takie pragnienie, w tym momencie można korzystać z hydromasażu w wannie ; poziom wody musi jednak znacznie przekroczyć, po zanurzeniu, górny brzeg dysz znajdujących się w oparciu wanny  
W każdym wypadku należy odnieść się do rozdz. "Hydromasaż w wannie".*
- Należy pamiętać o zamknięciu drzwiczek z logiem Jacuzzi.

Opisana funkcja posiada zabezpieczenie przed "pracą na sucho" pompy i nie może zostać uruchomiona jeśli wanna nie została napełniona wodą lub jeśli poziom wody jest niższy od przewidzianego.

Należy pamiętać, aby zamknąć mieszacz, zawór zatrzymania, (2) i ustawić przełącznik w pozycji odpowiadającej symbolowi "napełnienie wanny" (rys. 7). Jeśli dysponuje się mieszaczem termostatyczny (rys. 8), w przypadku wyboru temperatur wyższych od 38 °C, radzimy ustawić pokrętkę (3) poniżej tej wartości.

## A "POWER FALL" vízesés

- A kád feltöltéséhez a forgassa víziránykapcsolót (1) a "kád feltöltése" állásba (2. ábra), csavarja el a csapot (2) húzza fel a keverőkart (3. ábra): a kád oldalán levő töltőnyílásból vízszugár folyik ki. (4. ábra). Ellenőrizze a víz hőmérsékletét, szabályozza a keverőkarral.  
*Ha a zuhanykabinon termosztátos keverő található, fordítsa el a beállítófejet (3) úgy, hogy a fokozatjel a kívánt hőmérsékletértékre mutasson. (5. ábra). Ha 38 °C-nál magasabb hőmérsékletet kíván beállítani, nyomja meg a gombot (3a), ezzel szabaddá teszi a beállítófej forgását.*
  - Annyi vizet eresszen a kádba, hogy a kád belső falain levő hidromasszás fúvókák szintjénél magasabban álljon. (6.ábra).
  - **Fordítsa a kádon levő víziránykapcsolót vízesés állásba (lásd 1. ábra).**
  - Zárja el a keverőt. A berendezés készen áll a "Power Fall" vízesés funkció működtetésére: a kádon található indítógomb (4) megnyomásával (6. ábra) felgyullad a jelzőfény, beindul a szivattyú és a felső nyílásból megindul a vízesés (ha a nyílás fedőlapja zárva van, a vízszugár kinyitja).
  - A gomb ismételt megnyomására a funkció leáll, a jelzőfény kialszik.
  - Használat után fordítsa el a kádon levő vízleeresztő gombját, a dugó kinyílik és a víz lefolyik.  
*Most a kád hidromasszázs is bekapcsolható, de a vízszint legyen mindig jóval magasabban, mint a kád hátrészén levő fúvókák.  
Lásd még a "Hidromasszázs a kádban" c. fejezetet.*
  - Mindig zárja be a Jacuzzi-márkajeles fedőlapot.
- A fenti funkcióhoz tartozik a szivattyú biztonsági szárazfutás-gátlása, azaz a funkciót nem lehet bekapcsolni, ha a kádban nincs víz illetve ha a víz szintje nem megfelelő.
- Ne felejtse el elzárni a keverős csaptelepet, az elzárócsapot (2) és állítsa a víziránykapcsolót a "kád feltöltése" jelzésű állásba (7. ábra). Ha termosztátos keverő van a berendezésen, (8. ábra) és 38°C-nál magasabb hőmérsékletet állított be, tanácsos a beállítófejet (3) alacsonyabb értékre állítani.



## Vodopád "POWER FALL"

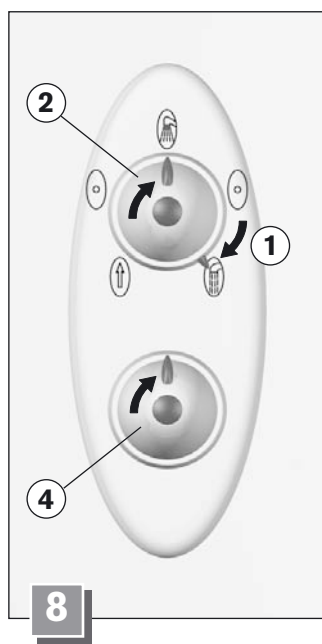
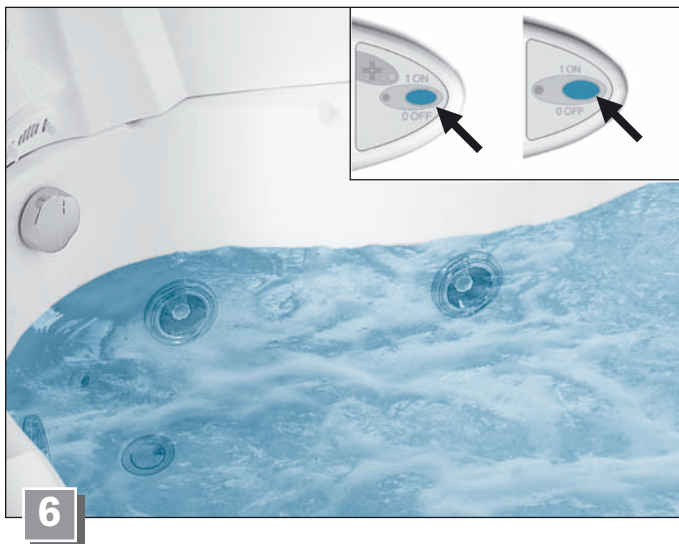
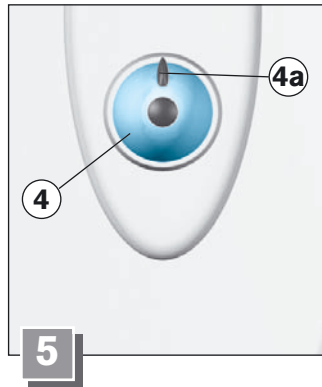
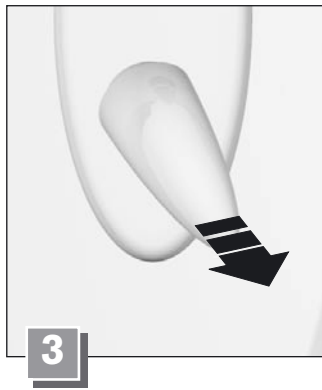
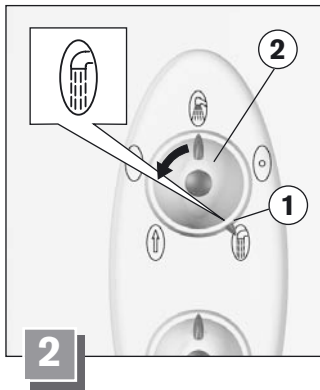

- Chcete-li naplnit vanu, nastavte objímku (1) přepínače míchacíbaterie do pozice "plnění vany" (obr.2), otočte kohoutkem (2) a zatáhněte za páku míchací baterie (obr.3): proud vody začne vytékat z ústí při okraji vany (obr.4); vyzkoušejte teplotu a nastavte ji pomocí páky míchací baterie.

Pokud je sprchový box vybavený termostatickou míchací baterií, otáčejte volícím ventilem (3) tak, aby indikační drážka odpovídala hodnotě požadované teploty (obr.5); chcete-li nastavit teplotu vyšší než 38 °C, zatlačte tlačítko (3a), aby se tím odblokoval ventil.

- Naplňte vanu takovým množstvím vody, aby byly hydromasážní trysky na stěnách vany kompletně pod hladinou (obr.6).
- **Nezapomeňte otočit přepínač na okraji vany do polohy směrem k symbolu vodopádu (viz obr.1).**
- Uzavřete míchací baterii. Nyní je všechno připraveno pro spuštění vodopádové sprchy "Power Fall": zatlačte tlačítko pro spuštění (4) umístěné na ovládací desce na okraji vany (obr. 6). Rozsvítí se příslušná kontrolka, uvede se do provozu čerpadlo a voda začne vytékat z otvoru, který je umístěn v homí části (pokud jsou dvířka uzavřena, proud vody je otevře).
- Po opětovném zatlačení tlačítka se funkce zastaví a odpovídající kontrolka zhasne.
- Po ukončení použití této funkce otočte pákou odtokového otvoru, který je umístěn na okraji vany. *Nadzvedne se tím těsnící víčko a voda začne vytékat. Pokud chcete, můžete nyní použít hydromasážní funkci, hladina vody musí ale po vašem ponoření převyšovat trysky umístěné na opěrné stěně vany. Bližší informace najdete v kapitole "Hydromasáž ve vaně".*
- Nezapomeňte zavřít dvířka s logem firmy Jacuzzi.

- *Popsaná funkce je vybavená pojistným systémem proti "provozu na sucho" čerpadla a proto jí není možné spustit, jestliže vana nebyla naplněna vodou anebo jestliže hladina vody nedosahuje do určené výšky. Nezapomeňte uzavřít míchací baterii, zástavný kohoutek (2) a nastavit přepínač do pozice odpovídající symbolu "plnění vany" (obr.7). Pokud je box vybavený termostatickou míchací baterií (obr. 8) a v případě, že byly nastaveny teploty vyšší nežli 38 °C, doporučujeme vrátit ovládací ventil (3) pod tuto hodnotu.*



# Ο Καταρράκτης “POWER FALL”

- Για να γεμίσετε τη μπανιέρα, γυρίστε τη στεφάνη (1) του εναλλάκτη ροής -γκρουπ ρουμπινέ στη θέση “πλήρωση μπανιέρας” (σχ. 2), περιστρέψτε το ρουμπινέ (2) και τραβήξτε τη λαβή του αναμείκτη (σχ. 3): το νερό θα αρχίσει να τρέχει από το στόμιο που βρίσκεται στο χείλος της μπανιέρας (σχ. 4). Ελέγξτε τη θερμοκρασία και ρυθμίστε την μετακινώντας τη λαβή του αναμείκτη. Αν η καμπίνα ντους διαθέτει θερμοστατικό αναμείκτη, περιστρέψτε το κουμπί (3), μέχρις ότου το σημάδι αναφοράς να φθάσει στη θερμοκρασία που επιθυμείτε (σχ. 5). Για να επιλέξετε θερμοκρασίες μεγαλύτερες από 38 °C, πατήστε το κουμπί (3a), έτσι ώστε να απελευθερωθεί.
  - Γεμίστε τη μπανιέρα με νερό, μέχρι να σκεπαστούν εντελώς τα στόμια υδρομασάζ που υπάρχουν στα τοιχώματα της μπανιέρας (σχ. 6).
  - **Να θυμάστε ότι πρέπει να περιστρέψετε τον εναλλάκτη ροής που βρίσκεται στο χείλος της μπανιέρας προς το σύμβολο του καταρράκτη (βλ. σχ. 1).**
  - Κλείστε τον αναμείκτη. Στο σημείο αυτό, όλα είναι έτοιμα για να αρχίσει η λειτουργία του καταρράκτη “Power Fall”: πατώντας το κουμπί εκκίνησης (4), πάνω στο χειστήριο που βρίσκεται στο χείλος της μπανιέρας (σχ. 6), ανάβει η αντίστοιχη ενδεικτική λυχνία, ενεργοποιείται η αντλία και το νερό αρχίζει να τρέχει από το στόμιο που υπάρχει ψηλά (αν είναι κλειστό, ανοίγει αυτόματα με την εκτόξευση του νερού).
  - Ξαναπατώντας το κουμπί, η λειτουργία αυτή σταματάει και η αντίστοιχη ενδεικτική λυχνία σβήνει.
  - Μετά τη χρήση αυτής της λειτουργίας, περιστρέψτε το κουμπί της στήλης εκροής που βρίσκεται στο χείλος της μπανιέρας, για να σηκωθεί το πώμα και να εκκενωθεί το νερό.  
*Αν το επιθυμείτε, στο σημείο αυτό μπορείτε να απολαύσετε το υδρομασάζ στην μπανιέρα. Πρέπει όμως, αφού βυθιστείτε στην μπανιέρα, η στάθμη του νερού να υπερβαίνει κατά πολύ το πάνω μέρος των στομιών που υπάρχουν στην πλάτη της μπανιέρας. Διαβάστε επίσης και το κεφ. “Το υδρομασάζ στην μπανιέρα”.*
  - Να θυμάστε ότι πρέπει να κλείσετε και τη θυρίδα με το σήμα της Jacuzzi.
- Για την παραπάνω λειτουργία έχει προβλεφθεί ένα σύστημα ασφαλείας, έτσι ώστε να αποφεύγεται η λειτουργία της αντλίας “εν ξηρώ”, δηλαδή, να μην εκκινείται αν δεν υπάρχει αρκετό νερό στην μπανιέρα ή αν η στάθμη του νερού είναι χαμηλότερη από την προβλεπόμενη.  
Να θυμάστε ότι πρέπει να κλείσετε τον αναμείκτη, το διακόπτη ροής (2) και να επαναφέρετε τον εναλλάκτη ροής στο σύμβολο “πλήρωση μπανιέρας” (σχ. 7). Αν διαθέτει θερμοστατικό αναμείκτη (σχ. 8), και σε περίπτωση που επιλέξατε μία θερμοκρασία μεγαλύτερη από 38 °C, σας συνιστούμε να επαναφέρετε το κουμπί (3) κάτω από αυτή την τιμή.

## Гидромассаж в ванне

Управление этой функцией выполняется с панели на ванне, на которой имеются ручки для регулировки водо-воздушной смеси форсунок, а также кнопка для включения/выключения гидромассажа (рис. 9).

Если ваша модель оборудована системой санитарной обработки, то панель управления будет иметь конфигурацию, приведенную на рис. 10.

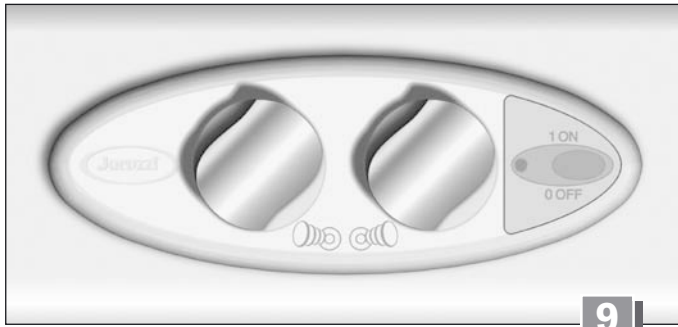

9



10



11



12



13

- Гидромассаж может быть более или менее интенсивным, по вашему усмотрению. Эта регулировка может быть выполнена изменением водо-воздушной смеси или же интенсивности струй и их направления.

В первом случае вы можете обогатить (или наоборот) выходящую из форсунок водо-воздушную смесь, поворачивая против или по часовой стрелке соответствующие ручки (рис. 9 • 10).

Во втором случае регулировка выполняется поворотом форсунки против часовой стрелки для увеличения (+) (рис. 11) и по часовой стрелке для уменьшения или закрытия вообще (рис. 12). “Ход” форсунки очень короткий, поэтому, небольшому повороту соответствует значительное изменение потока. Вращающиеся форсунки (на спинке) не регулируются.

- Перед тем, как войти в ванну, убедитесь, что форсунки направлены в те точки тела, которые вы хотите массажировать. Направление обеспечивается поворотом форсунки (рис. 13). **Кроме того, не забудьте повернуть распределитель на борту ванны в сторону символа гидромассажной форсунки (см. рис. 1).**
- Рекомендуем вам гидромассаж со средней продолжительностью 15-20 минут. Общее ощущение комфорта и улучшение кровообращения вы почувствуете уже через 5-10 минут.
- Продолжительность гидромассажа и температура воды являются субъективными факторами, зависящими от типа процедуры, физического состояния и привычек каждого человека. Для начала приведем вам несколько советов:

Температура воды °C	Продолжительность мин.
34° - 36°	20'
36° - 38°	15'
38° - 40°	10'

- Вы можете пользоваться эссенциями и ароматическими веществами, не образующими пену. Мылом и пеной для ванны следует пользоваться при выключенном гидромассаже.
- Перед сливом воды из ванны не забудьте выключить гидромассаж.

## Hydromasaż w wannie

Funkcja ta kierowana jest przez osłonę sterowania obecną na brzegu wanny, na której znajdują się pokrętki do regulacji mieszanki powietrza-wody strumieni oraz przycisk włączenia/wyłączenia hydromasażu (rys.9).

W przypadku gdy dysponuje się modelem wyposażonym w system higienizacji, osłona sterowania przyjmie układ wskazany na rys. 10.

- Hydromasaż może być bardziej lub mniej energiczny w zależności od Państwa życzenia; regulację tą można przeprowadzić zmieniając mieszankę powietrza-wody lub intensywność strumieni i ich kierunek.

W pierwszym przypadku można wzbogacić (lub nie) mieszankę powietrza-wody, która wypływa z dysz, obracając przeciwnie do ruchu wskazówek zegara odpowiednie pokrętki (rys.9 • 10).

W drugim przypadku regulacja odbywa się obracając dyszę przeciwnie do ruchu wskazówek zegara w celu zwiększenia (+) (rys.11) i zgodnie z ruchem wskazówek zegara dla zmniejszenia lub całkowitego zamknięcia(rys.12).

*"Skok" dyszy jest bardzo krótki dlatego też niewielkim obrotom odpowiadają znaczące zmiany przepływu. Dysze rotacyjne (oparcie) nie są regulowane.*

- Przed wejściem do wanny upewnić się czy dysze skierowane są na miejsca ciała, które mają zostać poddane masażowi; kierunek otrzymuje się zwyczajnie poruszając dyszą (rys.13); **należy ponadto pamiętać, aby obrócić przełącznik na brzegu wanny w kierunku symbolu dyszy hydromasażu (patrz rys. 1).**
- Sugerujemy hydromasaż o średnim czasie trwania około 15-20 minut; ogólne uczucie dobrego samopoczucia i polepszenie krążenia krwi nastąpi już po 5-10 minutach.
- Cas trwania hydromasażu i temperatura wody są czynnikami subiektywnymi, związanymi z rodzajem traktowania, stanem fizycznym lub z przyzwyczajeniami każdego; na początek, dajemy Państwu pewne rady:

TEMPERATURA WODY °C	CZAS TRWANIA MIN'
34° - 36°	20'
36° - 38°	15'
38° - 40°	10'

- Można używać esencje i zapachy byleby nie formowały piany; mydło i płyn do kąpieli są używane przy wyłączonym hydromasażu.
- Należy zawsze pamiętać o wyłączeniu hydromasażu przed opróżnieniem wanny.

## Hidromassázs a kádban

Ez a funkció a kádon levő irányítópanelről vezérelhető, itt található a víz és levegő keverék szabályozófejei és a hidromassázst ki-bekapcsoló gomb (9. ábra).

*Ha az Ön által vásárolt modellben fertőtlenítőrendszer van, az irányítópanel a 10. ábrán láthatónak felel meg.*

- A hidromassázst lehet erősebbre és gyengébbre állítani; ezt a víz- és levegőkeverék erősségének, illetve irányának szabályozásával lehet elvégezni.

Az első esetben növelheti (illetve csökkentheti) a fúvókából kilövellő a víz- és levegőkeveréket, a megfelelő gomboknak az óramutató járásának irányával egyező illetve ellentétes elforgatásával (9. és 10. ábra).

A második esetben forgassa el a fúvókát az óramutató járásával ellenkező irányába, ha növelni (+) (11. ábra) és az ellenkező irányba, ha csökkenteni illetve elzárni kívánja a vízsugarat (12. ábra).

*A fúvókát csak csekély mértékben lehet elforgatni, ezért kis mértékű elfordítással is jelentősen megváltozik a vízsugár erőssége.*

*A forgó fúvókák (a hátsó oldalon) nem szabályozhatóak.*

- Mielőtt beülne a kádba, győződjön meg arról, hogy a fúvókák a masszírozni kívánt testrészek felé irányuljanak, ehhez a fúvókákat egyszerűen el kell fordítani (13. ábra). **Ne felejtse el a kádon levő víziránykapcsolót a hidromassázs fúvókával jelölt irányba fordítani. (lásd 1. ábra).**
- A hidromassázs javasolt időtartama 15-20 perc, de már 5-10 perc után is érezhető az általános kellemes közérzet és a vérkeringés javulása.
- A hidromassázs időtartama és hőmérséklete egyénenként változik, függ a kiválasztott masszázstípustól, a szokásoktól és az egyén kondíciójától; itt néhány tanáccsal szolgálunk:

A VÍZ HŐMÉRSÉKLETE °C	IDŐTARTAM PERC
34° - 36°	20'
36° - 38°	15'
38° - 40°	10'

- Illóolajat és esszenciákat is használhat, ha azok nem képeznek habot. Szappant és habfürdőt csak akkor használjon, ha a hidromassázs ki van kapcsolva.
- Ne felejtse el kikapcsolni a hidromassázst, mielőtt leeresztené a vizet a kádból.



## Hydromasáž ve vaně

Tato funkce je ovládaná prostřednictvím ovládacího panelu na okraji vany, zde se nacházejí páky pro míchání vody a vzduchu stříků a tlačítka pro spouštění a zastavení hydromasáže (obr. 9).

V případě, že je Váš model vybaven desinfekčním systémem, bude mít ovládací deska podobu, kterou najdete na obr. 10.



9



10



11



12



13

- Hydromasáž může být více či méně energická, v závislosti na Vašem přání. Regulaci je možno provádět změnou poměru směsi voda-vzduch, nebo změnou intenzity stříků a jejich nasměrování.

V prvním případě, je možné obohatit (nebo naopak) směs, která vychází z trysek tak, že budete otáčet ve směru pohybu hodinových ručiček nebo naopak, příslušnými knoflíky (obr.9 • 10).

V druhém případě se regulace uskutečňuje otáčením trysky proti směru otáčení hodinových ručiček pro zvýšení (+) (obr.11) a ve směru otáčení hodinových ručiček pro snižování, až po úplné uzavření proudu (obr.12).

*Samotný rozsah "volby" trysky je velmi krátký, malým změnám v otáčení odpovídají značné proměny proudu. Rotující trysky (opěrka) nejsou nastavitelné.*

- Před vstupem do vany se přesvědčte, zda jsou trysky nastaveny ve směru k těm oblastem těla, které chcete promasírovat. nastavení trysky dosáhnete jednoduchým pohybem trysky. (fig.13); **nezapomeňte také otočit přepínač funkcí na okraji vany směrem k symbolu hydromasážní trysky (viz. obr.1).**
- Doporučujeme Vám hydromasáže s průměrným trváním asi kolem 15-20 minut; všeobecný pocit pohody a zlepšeného krevního oběhu pocítíte už po 5-10 minutách.
- Doba trvání hydromasáže a teplota vody představují subjektivní faktory, vztahující se k typu použití, k fyzické kondici a zvykům každého jednotlivce. Pro začátek Vám dáme několik doporučení:

TEPLOTA VODY °C	DOBA TRVÁNÍ MIN'
34° - 36°	20'
36° - 38°	15'
38° - 40°	10'

- Je možné používat esence a vůně do vody, pokud ale netvoří pěnu. Mýdlo a pěnu do koupele je možno používat pouze je-li hydromasáž vypnutá.
- Nezapomeňte vždy vypnout hydromasáž před tím, než začnete vypouštět vodu z vany.

# Το Υδρομασάζ στην μπανιέρα

Αυτή η λειτουργία ελέγχεται από το χειριστήριο που υπάρχει στο χείλος της μπανιέρας, όπου θα βρείτε τους διακόπτες για τη ρύθμιση της ανάμειξης νερού-αέρα των τζετ και το κουμπί ανάμματος/σβησίματος του υδρομασάζ (σχ. 9).

Σε περίπτωση που το μοντέλο σας διαθέτει σύστημα απολύμανσης, το χειριστήριο έχει τη μορφή που φαίνεται στο σχ. 10.

- Το υδρομασάζ μπορεί να είναι μικρής ή μεγάλης έντασης, όπως εσείς επιθυμείτε. Αυτό μπορεί να γίνει ρυθμίζοντας την ανάμειξη νερού-αέρα ή την ένταση και την κατεύθυνση εκτόξευσης των τζετ.

Στην πρώτη περίπτωση, μπορείτε να εμπλουτίσετε (ή όχι) την ανάμειξη νερού-αέρα που βγαίνει από τα τζετ, περιστρέφοντας αριστερόστροφα ή δεξιόστροφα τα αντίστοιχα κουμπιά (σχ. 9 • 10).

Στη δεύτερη περίπτωση, η ρύθμιση γίνεται περιστρέφοντας το τζετ αριστερόστροφα για την αύξηση (+) (σχ. 11) και δεξιόστροφα για τη μείωση ή για να το κλείσετε (σχ. 12). Η "διαδρομή" του τζετ είναι πολύ μικρή, γι' αυτό με μικρές μετακινήσεις επιτυγχάνονται σημαντικές μεταβολές της ροής. Τα περιστρεφόμενα τζετ (πλάτη) δεν είναι ρυθμιζόμενα.

- Προτού μπείτε στην μπανιέρα, βεβαιωθείτε ότι τα στόμια είναι προσανατολισμένα προς τα μέρη του σώματος που θέλετε να δεχθούν το μασάζ. Για να αλλάξετε τον προσανατολισμό, αρκεί να μετατοπίσετε το τζετ (σχ. 13). **Πρέπει, επίσης, να θυμηθείτε να περιστρέψετε τον εναλλάκτη ροής, που βρίσκεται στο χείλος της μπανιέρας, προς το σύμβολο του στομίου υδρομασάζ (βλ. σχ. 1).**
- Σας συνιστούμε να κάνετε υδρομασάζ μέσης διάρκειας περίπου 15-20 λεπτών. Ήδη, μετά από 5-10 λεπτά, θα αρχίσετε να νιώθετε την αίσθηση της γενικής σωματικής ευεξίας και την βελτίωση της κυκλοφορίας του αίματος.
- Η διάρκεια του υδρομασάζ και η θερμοκρασία του νερού είναι υποκειμενικοί παράγοντες, που εξαρτώνται από τον τρόπο λειτουργίας, τη φυσική κατάσταση ή τις συνήθειες του καθενός. Για τα πρώτα σας υδρομασάζ, σας συνιστούμε τις εξής ρυθμίσεις:

ΘΕΡΜΟΚΡΑΣΙΑ ΝΕΡΟΥ °C	ΔΙΑΡΚΕΙΑ Λεπτά
34° - 36°	20'
36° - 38°	15'
38° - 40°	10'

- Μπορείτε να χρησιμοποιήσετε αιθέρια έλαια και αρώματα, αρκεί να μην δημιουργούν αφρό. Τα σαπούνια και οι αφροί μπάνιου πρέπει να χρησιμοποιούνται μόνο όταν το υδρομασάζ είναι σβηστό.
- Να θυμάστε πάντοτε να σβήνετε το υδρομασάζ προτού εκκενώσετε την μπανιέρα.



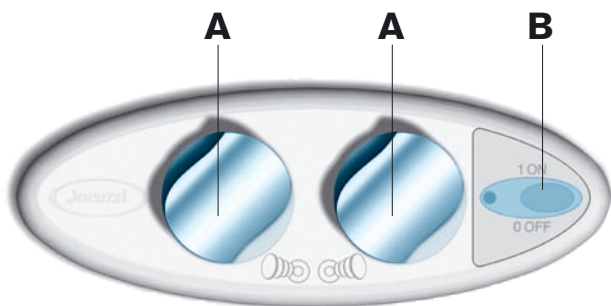

## Стандартные модели

### Инструкции по эксплуатации

Не забудьте повернуть распределитель на борту ванны в сторону символа гидромассажной форсунки (см. рис. 1).

- Для наслаждения гидромассажем Jacuzzi® достаточно погрузиться в воду и нажать кнопку пуска (B). После погружения уровень воды должен быть выше верхних форсунок спинки (см. рисунок).

● Если гидромассаж выключен, гидромассажные форсунки и заборное отверстие ванны закрыты. При нажатии кнопки (B) сразу же включается насос и одновременно с этим открывается водозаборное отверстие, а через несколько секунд откроются и гидромассажные форсунки.

- Ванна оборудована электронным датчиком, который предотвращает включение насоса, если уровень воды ниже предусмотренного, поэтому, если при нажатии кнопки насос не запускается, и слышится длинный звуковой сигнал, необходимо долить воды и вновь нажать кнопку.
- Работа насоса останавливается также и при внезапном понижении уровня воды, например, при выходе человека из воды. В любом случае, если гидромассаж отключается по какой-либо причине (отключение питания, понижение уровня воды и т.д.) его можно повторно включить, нажав кнопку запуска.
- Продолжительность гидромассажа была запрограммирована приблизительно на 20 минут.

По истечении этого времени цикл выключается автоматически. При желании гидромассаж можно выключить раньше, нажав для этого кнопку (B).

### Санитарная обработка гидравлической системы

Если вам необходимо провести периодическую санитарную обработку гидравлической системы ванны (рекомендуемая периодичность: приблизительно один раз в месяц), рекомендуем вам использовать дезинфицирующую жидкость "J-MX 07", которую мы рекомендуем и которую можно купить у официальных дистрибьюторов Jacuzzi®.

Санитарную обработку можно проводить водой, использованной для гидромассажа, или же чистой водой (то есть, слив воду и наполнив ванну заново). В обоих случаях уровень воды должен быть гораздо выше верхних форсунок спинки.

Не забудьте повернуть распределитель на ванне на символ гидромассажной форсунки (см. рис. 1).

- Для выполнения цикла санитарной обработки необходимо разбавить в воде 50-70 мл дезинфицирующей жидкости (пробка флакона градуированная) и включить гидромассаж на одну минуту. Затем оставьте воду с дезинфицирующим средством на 10 минут, после чего слейте воду из ванны.

● Вращайте регулировочные ручки на панели, чтобы перекрыть подачу воздуха: это позволит предотвратить образование пены во время работы насоса. Проверьте также, чтобы отверстия гидромассажных форсунок были открыты.

## Modele standardowe

### Instrukcje użytkowania

Należy pamiętać o obróceniu przełącznika na brzegu wanny w kierunku symbolu dyszy hydromasażu (patrz rys.1).

- W celu korzystania z hydromasażu Jacuzzi® wystarczy zanurzyć się w wodzie i nacisnąć przycisk uruchomienia (B) ; poziom wody, po zanurzeniu, musi przykryć wyżej położone dysze oparcia (patrz rysunek).

● Dysze hydromasażu i ssania wanny pozostają zamknięte jeśli hydromasaż jest wyłączony; naciskając przycisk (B) natychmiast włącza się pompa i jednocześnie otwiera się dysza ssania, natomiast po kilku sekundach, otworzą się dysze hydromasażu.

- Wanna wyposażona jest w elektroniczny czujnik, zapobiegający włączeniu się pompy jeśli

poziom wody jest niższy od przewidzianego; dlatego też jeśli naciskając przycisk (B) pompa się nie włącza i słychać przedłużony sygnał "bip", należy dolać wody i ponownie nacisnąć przycisk.

- Pompa zatrzymuje się również jeśli nastąpi nagłe obniżenie się poziomu wody, na przykład spowodowane wyjściem osoby z wanny; w każdym razie, z jakiegokolwiek powodu hydromasaż zostanie przerwany (brak energii elektrycznej, obniżenie poziomu wody itd.) może zostać zawsze rozpoczęty przez przycisk włączenia.
- Czas trwania hydromasażu został zaprogramowany na około 20 minut; po tym czasie cykl automatycznie się kończy. Na życzenie można zatrzymać go wcześniej po naciśnięciu przycisku (B).

## Higienizacja obwodu hydraulicznego

*Jeśli okresowo pragnie się przeprowadzić higienizację obwodu hydraulicznego wanny (zalecana częstość : około jednego miesiąca), polecamy użycie proponowanego przez Nas płynu dezynfekującego "J-MX 07", do nabycia w Centrach Serwisu lub u Autoryzowanych Sprzedawców Jacuzzi®. Higienizacja może zostać przeprowadzona wykorzystując tą samą wodę użytą do hydromasażu, lub wodę "świeżą" (to znaczy opróżniając wannę i ponownie ją napełniając); w obu przypadkach poziom wody musi dokładnie przykryć wyżej położone dysze oparcia .*

**Należy pamiętać o obróceniu przełącznika na brzegu wanny w kierunku symbolu dyszy hydromasażu (patrz rys.1).**

- W celu wykonania cyklu higienizacji wystarczy wlać do wody 50-70 ml płynu dezynfekującego (nakrętka butelki jest skalowana) i włączyć hydromasaż przez około jedną minutę; następnie poczekać około 10 minut, aby płyn zadziałał po czym można opróżnić wannę .

*Zadziałać na pokrętła regulacji osłony w celu zamknięcia dopływu powietrza: uniknie się w ten sposób wytwarzania piany podczas działania pompy. Sprawdzić czy dysze otworów hydromasażu są otwarte.*

## Standard modellek

### Használati útmutató

**Ne felejtse el a kádon levő víziránykapcsolót a hidromasszázs fúvókával jelölt irányba fordítani. (lásd 1. ábra).**

- A Jacuzzi® hidromasszázs egyetlen gombnyomással bekapcsolható: tölts meg a kádat annyi vízzel, hogy a víz szintje elérje a kád hátsó oldalán legmagasabban levő fúvókát (lásd az ábrán) és nyomja meg az indítógombot (B).

*A hidromasszázs fúvókák és az elszívónyílás zárt*

*állásban vannak, amikor a hidromasszázs ki van kapcsolva; ha megnyomja a (B) gombot, bekapcsol a szivattyú és kinyílik az elszívónyílás, majd néhány másodpercen belül a hidromasszázs fúvókák is kinyílnak.*

- A kádban elektronikus érzékelő található, mely megakadályozza, hogy a szivattyú bekapcsoljon, ha a víz szintje nem éri el a megfelelő magasságot; ezért, ha a (B) gomb megnyomásakor nem kapcsol be a szivattyú és hosszú "bip" hangjelzést hall, töltsön még vizet a kádba, majd nyomja meg ismét a gombot.
- A szivattyú akkor is leáll, ha a víz szintje hirtelen csökken, például, amikor a fürdőző kiszáll a kádból. Minden esetben, amikor a hidromasszázs működése megszakad (áramkimaradás, vízszintcsökkenés stb. miatt), újraindítható a gomb megnyomásával.
- A hidromasszázs időtartama kb. 20 perc, ez idő elteltével a hidromasszázs automatikusan kikapcsol. A funkció hamarabb is kikapcsolható a (B) gomb ismételt megnyomásával.

## A fertőtlenítő rendszer

*A kád csőrendszerét időnként fertőtleníteni kell (javasolt gyakoriság: kb. havonta). Ehhez javasoljuk a "Nuovo Sani Formio Forte" fertőtlenítőszeret, melyet a szervizekben és a Jacuzzi® boltokban lehet megvásárolni.*

*A fertőtlenítést a hidromasszázsához használt vízzel és tiszta vízzel (a kádat újratöltve) is el lehet végezni; mindkét esetben ügyeljen arra, hogy a víz szintje magasabb legyen a legfelső hidromasszázs fúvókánál.*

**Ne felejtse el a kádon levő víziránykapcsolót a hidromasszázs fúvókával jelölt irányba fordítani. (lásd 1. ábra).**

- A fertőtlenítő ciklus elvégzéséhez elegendő a vízbe önteni 50-70 ml fertőtlenítő folyadékot (használja a flakon kupakját a méréshez) és kb. egy percig működtetni a hidromasszázszt; ezután várjon kb. 10 percet, majd eressze le a kádból a vizet.

*Fordítsa el az irányítópanelen levő beállítófejeket és zárja el a levegőt: így elkerülheti, hogy a szivattyú működése során hab keletkezzen. Győződjön meg arról is, hogy a hidromasszázs fúvókák nyitott állapotban legyenek.*

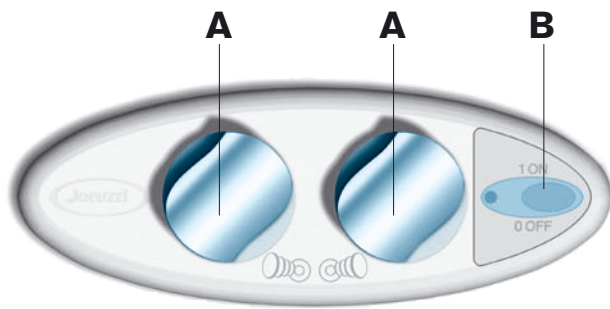

## Standartní modely

### Návod na použití

**Nezapomeňte otočit přepínač na okraji vany na symbol hydromasážní trysky (viz. obr.1).**

- Chcete-li si užít hydromasáže Jacuzzi® stačí se ponořit do vody a zatlačit spouštěcí tlačítko (B); hladina vody po Vašem ponoření musí sahat nad nejvýše položené trysky na zádové opěrce (viz. ilustrace).

● *Je-li hydromasáž vypnutá, hydromasážní a odsávací otvory ve vaně zůstanou zavřené. Po zatlačení tlačítka (B) se okamžitě rozjede čerpadlo a otevře se odsávací otvor, zatímco, o několik sekund později, se otevřou i hydromasážní výstupy.*

- Vana je vybavená elektronickým čidlem, které zabraňuje, aby se čerpadlo uvedlo do chodu, jestliže je hladina vody nižší, než je požadováno. Proto, pokud se po zatlačení tlačítka (B) čerpadlo neuvede do provozu a ozve se delší "připnutí", je třeba připustit vodu a znovu zatlačit tlačítko.
- Čerpadlo se rovněž zastaví, jestliže dojde k náhlému snížení hladiny vody, způsobené například výstupem osoby z vany. V každém případě, ať již dojde z jakékoliv příčiny k přerušení hydromasáže (výpadek v dodávce proudu, snížení hladiny vody atd.), je možné ji znovu zapnout prostřednictvím spouštěcího tlačítka.
- Trvání hydromasáže bylo naprogramováno na asi 20 minut; po uplynutí této doby se cyklus automaticky

zastaví. Pokud chcete, můžete jej zastavit dříve zatlačením tlačítka (B).

## Desinfekce hydraulického systému

Pokud chcete pravidelně desinfikovat hydraulický systém vany (doporučená pravidelnost je jednou za měsíc), doporučujeme Vám použití desinfekční kapaliny "J-MX 07", kterou Vám nabízíme a kterou najdete u našich servisních středisek a pověřených center prodeje Jacuzzi®.

Desinfekci je možné provádět s toužou vodou, jakou jste použili na hydromasáž, nebo s "čistou" vodou (tj. tak, že z vany vodu vypustíte a napustíte do ní znovu vodu); v obou případech musí hladina vody převyšovat nejvýše položené trysky na zádové opěrce.

**Nezapomeňte otočit přepínač na okraji vany na symbol hydromasážní trysky (viz. obr.1)**

- Pro vykonání jednoho desinfekčního cyklu je dostatečné přidat do vody 50-70 ml desinfekční kapaliny (vršek na lahvi je použitelný k dávkování) a pusťte hydromasážní funkce na asi jednu minutu; pak nechejte desinfekční prostředek působit asi na 10 minut. Nakonec můžete znovu vypustit vodu z vany.

● *Pomocí regulačních knoflíků na ovládacím panelu je možné uzavřít vzduch: tím zabráníte, aby se tvořila pěna během provozu čerpadla. Zkontrolujte také, zda jsou trysky hydromasážních otvorů otevřené.*

## Μοντέλα σtάνταρ

### Οδηγίες χρήσης

**Να θυμάστε να περιστρέφετε τον εναλλάκτη ροής, που βρίσκεται στο χείλος της μπανιέρας, προς το σύμβολο του στομίου υδρομασάζ (βλ. σχ. 1).**

- Για να απολαύσετε ένα υδρομασάζ Jacuzzi®, αρκεί να βυθιστείτε μέσα στο νερό και να πατήσετε το κουμπί εκκίνησης (B). Η στάθμη του νερού, αφού βυθιστείτε μέσα, πρέπει να καλύπτει τα πιο ψηλά στόμια της πλάτης (βλ. σχήμα).

● *Τα στόμια υδρομασάζ και αναρρόφησης της μπανιέρας παραμένουν κλειστά, αν το υδρομασάζ είναι σβηστό. Πατώντας το κουμπί (B), αρχίζει αμέσως η λειτουργία της αντλίας και ταυτόχρονα ανοίγει το στόμιο αναρρόφησης, ενώ, μετά από λίγα δευτερόλεπτα, ανοίγουν τα στόμια του υδρομασάζ.*

- Η μπανιέρα διαθέτει ένα ηλεκτρονικό αισθητήριο που εμποδίζει την εκκίνηση της αντλίας, σε περίπτωση που η στάθμη του νερού είναι χαμηλότερη από την

προβλεπόμενη. Γι' αυτό, αν πατώντας το κουμπί (B) η αντλία δεν ξεκινά και ακουστεί ένα "μπιπ" μεγάλης διάρκειας, πρέπει να προσθέσετε νερό και να ξαναπατήσετε το κουμπί.

- Η αντλία σταματά ακόμη και παρουσιαστεί μία απότομη μείωση της στάθμης του νερού· αν, για παράδειγμα, βγείτε από την μπανιέρα. Έτσι κι' αλλιώς όμως, για οποιοδήποτε λόγο και αν διακοπεί η λειτουργία του υδρομασάζ (διακοπή ρεεύματος, μείωση της στάθμης του νερού, κτλ.) μπορείτε να την αποκαταστήσετε, πατώντας το κουμπί εκκίνησης.
- Η διάρκεια του υδρομασάζ είναι προκαθορισμένη στα 20 λεπτά περίπου. Μετά από αυτό το χρόνο, ο κύκλος παύει αυτόματα. Αν θέλετε, μπορείτε να τον σταματήσετε πιο μπροστά, ξαναπατώντας το κουμπί (B).

## Απολύμανση του υδραυλικού κυκλώματος

Αν περιοδικά θέλετε να απολυμαίνετε το υδραυλικό κύκλωμα της μπανιέρας (συνιστώμενη συχνότητα: περίπου μία φορά το μήνα), σας συνιστούμε να χρησιμοποιήσετε το απολυμαντικό υγρό "J-MX 07", που προτείνουμε εμείς και διατίθεται στα Κέντρα Τεχνικής Εξυπηρέτησης ή στους εξουσιοδοτημένους Αντιπροσώπους της Jacuzzi®.

Η απολύμανση μπορεί να γίνει με το ίδιο νερό που χρησιμοποιήσατε για το υδρομασάζ, ή με "καθαρό" νερό (δηλαδή, αδειάζοντας την μπανιέρα και ξαναγεμίζοντάς την). Και στις δύο περιπτώσεις, η στάθμη του νερού πρέπει να καλύπτει κατά πολύ τα ψηλότερα στόμια της πλάτης.

**Να θυμάστε ότι πρέπει να περιστρέψετε τον εναλλάκτη ροής, που βρίσκεται στο χείλος της μπανιέρας, προς το σύμβολο του στομίου υδρομασάζ (βλ. σχ. 1).**

- Για να πραγματοποιήσετε έναν κύκλο απολύμανσης αρκεί να ρίξετε μέσα στο νερό 50-70 ml απολυμαντικού υγρού (το πώμα του δοχείου είναι βαθμονομημένο) και να βάλετε σε λειτουργία το υδρομασάζ για ένα περίπου λεπτό. Αφήστε το απολυμαντικό να δράσει για άλλα 10 λεπτά και μετά αδειάστε την μπανιέρα.
- *Περιστρέψτε τους διακόπτες ρύθμισης του χειριστηρίου, έτσι ώστε να κλείσετε τον αέρα: με αυτό τον τρόπο αποφεύγεται ο σχηματισμός αφρού κατά τη διάρκεια λειτουργίας της αντλίας. Βεβαιωθείτε επίσης ότι τα τζετ των στομίων υδρομασάζ είναι ανοιχτά.*



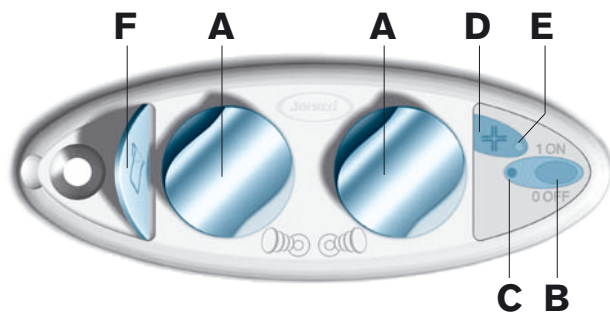

## Модели с санитарной обработкой

### Инструкции по эксплуатации

- A) регулировочные ручки водо-воздушной смеси;
- B) кнопка ВКЛ/ВЫКЛ гидромассажа;
- C) контрольный светодиод гидромассажа (зеленый);
- D) кнопка ВКЛ/ВЫКЛ цикла санитарной обработки;
- E) контрольный/аварийный светодиод цикла санитарной обработки (желтый);
- F) дверца бачка дезинфицирующей жидкости;

Для обеспечения наибольшей безопасности электронная система, управляющая различными функциями, предотвращает включение цикла санитарной обработки во время работы гидромассажа и наоборот.

**Не забудьте повернуть распределитель на борту ванны в сторону символа гидромассажной форсунки (см. рис. 1).**

- Для наслаждения гидромассажем Jacuzzi® достаточно погрузиться в воду и нажать кнопку пуска (B). После погружения уровень воды должен быть выше верхних форсунок спинки (см. рисунок).

- Если гидромассаж выключен, гидромассажные форсунки и заборное отверстие ванны закрыты. При нажатии кнопки (B) сразу же включается насос и одновременно с этим открывается водозаборное отверстие, а через несколько секунд откроются и гидромассажные форсунки.

- Ванна оборудована электронным датчиком, который предотвращает включение насоса, если уровень воды ниже предусмотренного, поэтому, если при нажатии кнопки насос не запускается, и слышится длинный звуковой сигнал, необходимо долить воды и вновь нажать кнопку.

- Если во время работы гидромассажа обнаруживается внезапное понижение уровня, вызванное, например, выходом человека из воды, насос остановится, и послышится продолжительный звуковой сигнал. Доведя воду до необходимого уровня, работа цикла возобновится автоматически и продолжится столько минут, сколько не хватало до конца на момент отключения. Если же уровень воды не был восстановлен в течение 5 минут с начала сигнала, гидромассажный цикл отключается окончательно.

- Продолжительность гидромассажа была запрограммирована приблизительно на 20 минут. По истечении этого времени цикл выключается автоматически. При желании гидромассаж можно выключить раньше, нажав для этого кнопку (B).

### Санитарная обработка гидравлической системы

Если вам необходимо провести периодическую санитарную обработку гидравлической системы ванны (рекомендуемая периодичность: приблизительно один раз в месяц), рекомендуем вам использовать дезинфицирующую жидкость "J-MX 07", которую мы рекомендуем и которую можно купить у официальных дистрибьюторов Jacuzzi®.

Санитарную обработку можно проводить водой, использованной для гидромассажа, или же чистой водой (то есть, слив воду и наполнив ванну заново). В обоих случаях уровень воды должен быть гораздо выше верхних форсунок спинки.

- Для выполнения цикла санитарной обработки достаточно налить дезинфицирующую жидкость в бачок, который подключен к воронке, закрытой дверцей (F). Вместительность бачка - более 1 литра.

- Вращайте регулировочные ручки на панели, чтобы перекрыть подачу воздуха: это позволит предотвратить образование пены во время работы насоса. Проверьте также, чтобы отверстия гидромассажных форсунок были открыты.

**Не забудьте повернуть распределитель на борту ванны в сторону символа гидромассажной форсунки (см. рис. 1).**

- Нажмите и удерживайте кнопку (D) в течение около 4 секунд, после чего включится насос, который заберет и подаст дезинфицирующую жидкость в гидравлическую систему. Зеленый светодиод (C) обозначает работу насоса, а желтый (E) сигнализирует, что цикл работает.



- Насос включится лишь только в начале и в конце санитарной обработки, когда будет выполнена интенсивная промывка, после чего цикл, продолжающийся около 10 минут, закончится и желтые светодиоды погаснут.  
*Цикл санитарной обработки может быть остановлен лишь только главным выключателем, установленным на входе линии питания ванны.*
- Czas trwania hydromasażu został zaprogramowany na około 20 minut; po tym czasie cykl automatycznie się kończy. Na życzenie można zatrzymać go wcześniej po naciśnięciu przycisku (B).

## Higienizacja obwodu hydraulicznego

*Jeśli okresowo pragnie się przeprowadzić higienizację obwodu hydraulicznego wanny (zalecana częstość : około jednego miesiąca), polecamy użycie proponowanego przez Nas płynu dezynfekującego "J-MX 07", do nabycia w Centrach Serwisu lub u Autoryzowanych Sprzedawców Jacuzzi®.*

*Higienizacja może zostać przeprowadzona wykorzystując tą samą wodę użytą do hydromasażu, lub wodą "świeżą" (to znaczy opróżniając wannę i ponownie ją napełniając); w obu przypadkach poziom wody musi dokładnie przykryć wyżej położone dysze oparcia .*

## Modele z higienizacją

### Instrukcje użytkownika

- A) pokrętła regulacji mieszanki powietrza-wody;
- B) przycisk ON/OFF rozruchu hydromasażu;
- C) światelko kontrolne hydromasażu (zielone);
- D) przycisk ON/OFF cyklu higienizacji;
- E) światelko kontrolne/alarmu cyklu higienizacji (żółte);
- F) drzwiczki zbiornika na płyn dezynfekujący;

*W celu zagwarantowania maksymalnego bezpieczeństwa, obwód elektryczny, który kieruje różnymi czynnościami zapobiega włączeniu się cyklu higienizacji podczas działania hydromasażu i na odwrót.*

**Należy pamiętać o obróceniu przełącznika na brzegu wanny w kierunku symbolu dyszy hydromasażu (patrz rys.1).**

- W celu korzystania z hydromasażu Jacuzzi® wystarczy zanurzyć się w wodzie i nacisnąć przycisk rozruchu (B) ; poziom wody, po zanurzeniu, musi pokryć wyżej położone dysze oparcia (patrz rysunek).

● *Dysze hydromasażu i ssania wanny pozostają zamknięte jeśli hydromasaż jest wyłączony; naciskając przycisk (B) natychmiast włącza się pompa i jednocześnie otwiera się dysza ssania, natomiast po kilku sekundach, otworzą się dysze hydromasażu.*

- Wanna wyposażona jest w elektroniczny czujnik zapobiegający włączeniu się pompy jeśli poziom wody jest niższy od przewidzianego; dlatego też jeśli naciskając przycisk (B) pompa się nie włącza i słychać przedłużony sygnał "bip", należy dolać wody i ponownie nacisnąć przycisk.

● *Jeśli podczas hydromasażu nastąpi nagłe obniżenie się poziomu wody spowodowane na przykład wyjściem osoby z wanny, pompa zatrzymuje się i słychać przedłużony sygnał akustyczny.*

*Po doprowadzeniu wody do przewidzianego poziomu cykl sam się włączy , "zużywając" minuty brakujące do jego zakończenia. Jeśli jednak poziom wody w wannie nie zostaje przywrócony w ciągu 5 minut od usłyszenia sygnału, cykl hydromasażu zostaje definitywnie przerwany.*

- W celu wykonania cyklu higienizacji wystarczy wlać płyn dezynfekujący do zbiornika połączonego z wylotem ukrytym przez drzwiczki (F).  
Zbiornik ma pojemność ponad 1 litra ;

● *Zadziałać na pokrętła regulacji osłony w celu zamknięcia dopływu powietrza: uniknie się w ten sposób wytwarzania piany podczas działania pompy. Sprawdzić czy dysze otworów hydromasażu są otwarte.*

**Należy pamiętać o obróceniu przełącznika na brzegu wanny w kierunku symbolu dyszy hydromasażu (patrz rys.1).**

- Trzymać wciśnięty przycisk (D) przez około 4 sekundy: włącza się pompa, która zasysa i wpuszcza płyn dezynfekujący wewnątrz obwodu.  
*Zielone światelko (C) wskazuje działanie pompy, natomiast żółte (E) ostrzega, że cykl jest aktywny.*

- Pompa działa jedynie na początku i pod koniec higienizacji wówczas gdy zostaje przeprowadzone obfite płukanie; następnie cykl trwający około 10 minut, kończy się i światelka żółte oraz zielone gasną.

*Cykl higienizacji może zostać zatrzymany jedynie wyłączając dopływ prądu przez wyłącznik główny zamontowany w górnej części wanny .*

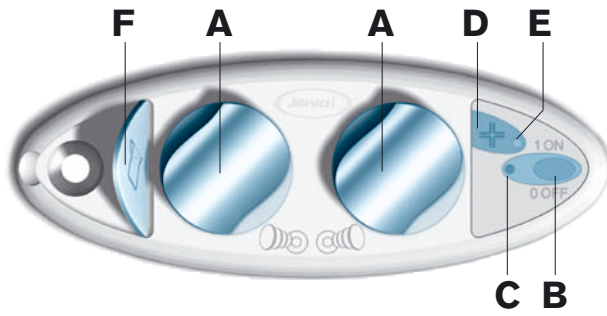

## Fertőtlenítő rendszerrel felszerelt modellek

### Használati útmutató

- A) víz-levegő keverék beállítófejek;
- B) hidromasszázs ki-bekapcsoló (ON/OFF);
- C) hidromasszázs működésjelző fény (zöld);
- D) fertőtlenítő ciklus ki-bekapcsoló (ON/OFF);
- E) fertőtlenítő ciklus működésjelző/riasztó jelzőfény (sárga);
- F) fertőtlenítő folyadék adagoló fedőlap;

Az elektronikus vezérlés, mely a különféle funkciókat szabályozza, biztonsági okokból automatikusan megakadályozza a fertőtlenítő ciklus beindítását a hidromasszázs működése alatt illetve fordítva.

**Ne felejtse el a kádon levő víziránykapcsolót a hidromasszázs fúvókával jelölt irányba fordítani. (lásd 1. ábra).**

- A Jacuzzi® hidromasszázs egyetlen gombnyomással bekapcsolható: töltsen meg a kádat annyi vízzel, hogy a víz szintje elérje a kád hátsó oldalán legmagasabban levő fúvókát (lásd az ábrán) és nyomja meg az indítógombot (B).

- A hidromasszázs fúvókák és az elszívónyílás zárt állásban vannak, amikor a hidromasszázs ki van kapcsolva; ha megnyomja a (B) gombot, bekapcsol a szivattyú és kinyílnak az elszívónyílások, majd néhány másodpercen belül a hidromasszázs fúvókák is kinyílnak.

- A kádban elektronikus érzékelő található, mely megakadályozza, hogy a szivattyú bekapcsoljon, ha a víz szintje nem éri el a megfelelő magasságot; ezért, ha a (B) gomb megnyomásakor nem kapcsol be a szivattyú és hosszú "bip" hangjelzést hall, töltsön még vizet a kádba, majd nyomja meg ismét a gombot.

- A szivattyú akkor is leáll, ha a víz szintje hirtelen csökken a hidromasszázs során, például, amikor a fürdőző kiszáll a kádból, és hangjelzés hallatszik. Ha a vízszint ismét a megfelelőre emelkedik, a ciklus újraindul, és a számlálón látható, hátralevő percekig tart. Ellenben, ha a vízszint a hangjelzéstől számított 5 percig alacsony marad, a hidromasszázs végleg kikapcsol.

- A hidromasszázs időtartama kb. 20 perc, ez idő elteltével a hidromasszázs automatikusan kikapcsol. A funkció hamarabb is kikapcsolható a (B) gomb ismételt megnyomásával.

### A fertőtlenítő rendszer

A kád csőrendszerét időnként fertőtleníteni kell (javasolt gyakoriság: kb. havonta). Ehhez javasoljuk a "J-MX 07" fertőtlenítőszerrel, melyet a szervizekben és a Jacuzzi® boltokban lehet megvásárolni.

A fertőtlenítést a hidromasszázs használt vízzel és tiszta vízzel (a kádat újratöltve) is el lehet végezni; mindkét esetben ügyeljen arra, hogy a víz szintje magasabb legyen a legfelső hidromasszázs fúvókánál.

- A fertőtlenítő ciklus elvégzéséhez elegendő az (F) fedőlap alatt található nyíláson át a fertőtlenítőszer adagolóba tölteni a fertőtlenítő folyadékot. Az adagoló kapacitása kb. egy liter.

- Fordítsa el az irányítópanelen levő beállítófejeket és zárja el a levegőt: így elkerülheti, hogy a szivattyú működése során hab keletkezzen. Győződjön meg arról is, hogy a hidromasszázs fúvókák nyitott állapotban legyenek.

**Ne felejtse el a kádon levő víziránykapcsolót a hidromasszázs fúvókával jelölt irányba fordítani. (lásd 1. ábra).**

- Tartsa nyomva a (D) gombot kb. 4 másodpercig: a szivattyú bekapcsol, és beszívja, majd betölti a fertőtlenítő folyadékot a berendezés csőrendszerébe. A zöld jelzőfény (C) jelzi, hogy a szivattyú működik, a sárga jelzőfény (E) pedig azt jelzi, hogy a fertőtlenítő ciklus folyamatban van.

- A szivattyú csak a fertőtlenítő ciklus elején és végén, az alapos öblítés során kapcsol be; ezzel a kb. 10 percig tartó ciklus befejeződik, a zöld és sárga jelzőfény kialszik. A fertőtlenítő ciklus kizárólag az áramellátás megszüntetésével, a kádon kívül található főkapcsoló kikapcsolásával szakítható meg.

# Modely s desinfekcí

## Návod na použití

- A) knoflíky na ovládání míchání vody a vzduchu;
- B) tlačítko ON/OFF na spouštění hydromasáže;
- C) světelná kontrolka hydromasáže (zelená);
- D) tlačítko ON/OFF na spouštění desinfekčního cyklu;
- E) světelná kontrolka/poplach desinfekčního cyklu (žlutá);
- F) víčko nádržky na desinfekční kapalinu;

Aby byla zaručena maximální bezpečnost, elektronický systém ovládání jednotlivých funkcí neumožňuje spuštění hydromasáže, je-li v provozu desinfekční cyklus a naopak.

### Nezapomeňte otočit přepínač na okraji vany na symbol hydromasážní trysky (viz. obr.1).

- Chcete-li si užít hydromasáže Jacuzzi®, stačí se ponořit do vody a zatlačit spouštěcí tlačítko (B); hladina vody po Vašem ponoření musí sahat nad nejvýše položené trysky na zádové opěrce (viz. ilustrace).

● *Je-li hydromasáž vypnutá, hydromasážní a odsávací otvory ve vaně zůstanou zavřené. Po zatlačení tlačítka (B) se okamžitě rozjede čerpadlo a otevře se odsávací otvor, zatímco, o několik sekund později, se otevřou i hydromasážní výstupy.*

- Vana je vybavená elektronickým čidlem, které zabraňuje, aby se čerpadlo uvedlo do chodu, jestliže je hladina vody nižší, než je požadováno. Proto, pokud se po zatlačení tlačítka (B) čerpadlo neuvede do provozu a ozve se delší "pípnutí", je třeba připustit vodu a znovu zatlačit tlačítko.

● *Čerpadlo se rovněž zastaví, jestliže dojde k náhlému snížení hladiny vody, způsobené například výstupem osoby z vany. V tom případě se ozve delší zvukový signál.*

*Jakmile se hladina vody vrátí na požadovanou úroveň, cyklus se automaticky uvede znovu do provozu a "spotřebuje" minuty, které chyběly k dokončení cyklu před jeho zastavením. Jestliže ale hladina vody nebude vrácena do požadované úrovně během 5 minut od chvíle, kdy se ozval signál, hydromasážní cyklus se definitivně zastaví.*

- Trvání hydromasáže bylo naprogramováno na asi 20 minut; po uplynutí této doby se cyklus automaticky zastaví. Pokud chcete, můžete jej zastavit dříve zatlačením tlačítka (B).

## Desinfekce hydraulického systému

Pokud chcete pravidelně desinfikovat hydraulický systém vany (doporučená pravidelnost je jednou za měsíc), doporučujeme Vám použití desinfekční kapaliny "J-MX 07", kterou Vám nabízíme a kterou najdete u našich servisních středisek a pověřených center prodeje Jacuzzi®.

Desinfekci je možné provádět s toužou vodou, jakou jste použili na hydromasáž, nebo s "čistou" vodou (tj. tak, že z

vany vodu vypustíte a napustíte do ní znovu vodu); v obou případech musí hladina vody převyšovat nejvýše položené trysky na zádové opěrce.

- Pro vykonání jednoho desinfekčního cyklu je dostatečné nalít desinfekční kapalinu do nádrže, připojené k ústí, které je skryto za víčkem (F). Kapacita nádrže přesahuje 1 litr.

● *Pomocí regulačních knoflíků na ovládacím panelu je možné uzavřít vzduch: tím zabráníte, aby se tvořila pěna během provozu čerpadla. Zkontrolujte také, zda jsou trysky hydromasážních otvorů otevřené.*

### Nezapomeňte otočit přepínač na okraji vany na symbol hydromasážní trysky (viz. obr.1).

- Podržte zatlačená tlačítka (D) na asi 4 sekundy: spustí se čerpadlo, které odsává a vpouští desinfekční kapalinu dovnitř hydraulického systému. Zelená kontrolka (C) signalizuje chod čerpadla, zatímco žlutá kontrolka (E) upozorňuje, že cyklus je v provozu.

- Čerpadlo je v chodu pouze na začátku a na konci desinfekčního cyklu, kdy se provádí silné propláchnutí. Potom se cyklus, který trvá asi 10 minut, zastaví, zelená a žlutá kontrolka se zhasnou. Desinfekční cyklus je možné vypnout pouze přerušením přívodu elektrické energie, tedy vypnutím hlavního spínače spotřebiče.

## Μοντέλα με απολύμανση

### Οδηγίες χρήσης

- A) Διακόπτες ρύθμισης ανάμειξης νερού-αέρα.
- B) Κουμπί ON/OFF εκκίνησης υδρομασάζ.
- C) Ενδεικτική λυχνία ελέγχου υδρομασάζ (πράσινη).
- D) Κουμπί ON/OFF κύκλου απολύμανσης.
- E) Ενδεικτική λυχνία ελέγχου/αλάρμ κύκλου απολύμανσης (κίτρινη).
- F) Θυρίδα απολυμαντικού υγρού.

Για να εξασφαλιστεί η λειτουργία με απόλυτη ασφάλεια, το ηλεκτρονικό κύκλωμα που ελέγχει τις διάφορες λειτουργίες εμποδίζει την εκκίνηση του κύκλου απολύμανσης όταν είναι ενεργοποιημένο το υδρομασάζ, και αντίστροφα.

Να θυμάστε ότι πρέπει να περιστρέψετε τον εναλλάκτη ροής, που βρίσκεται στο χείλος της μπανιέρας, προς το σύμβολο του στομίου υδρομασάζ (βλ. σχ. 1).



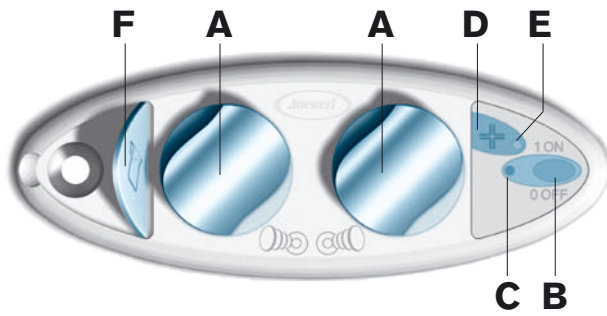

- Για να απολαύσετε ένα υδρομασάζ Jacuzzi®, αρκεί να βυθιστείτε μέσα στο νερό και να πατήσετε το κουμπί εκκίνησης (B). Η στάθμη του νερού, αφού βυθιστείτε μέσα, πρέπει να καλύπτει τα πιο ψηλά στόμια της πλάτης (βλ. σχήμα).

• Τα στόμια υδρομασάζ και αναρρόφησης της μπανιέρας παραμένουν κλειστά, αν το υδρομασάζ είναι σβηστό. Πατώντας το κουμπί (B), αρχίζει αμέσως η λειτουργία της αντλίας και ταυτόχρονα ανοίγει το στόμιο αναρρόφησης, ενώ, μετά από λίγα δευτερόλεπτα, ανοίγουν τα στόμια του υδρομασάζ.

- Η μπανιέρα διαθέτει ένα ηλεκτρονικό αισθητήριο που εμποδίζει την εκκίνηση της αντλίας, σε περίπτωση που η στάθμη του νερού είναι χαμηλότερη από την προβλεπόμενη. Γι' αυτό, αν πατώντας το κουμπί (B) η αντλία δεν ξεκινά και ακουστεί ένα "μπιπ" μεγάλης διάρκειας, πρέπει να προσθέσετε νερό και να ξαναπατήσετε το κουμπί.

• Αν κατά τη διάρκεια του υδρομασάζ παρουσιαστεί μία ξαφνική μείωση της στάθμης του νερού (αν, για παράδειγμα, βγείτε από την μπανιέρα) η αντλία σταματά και ακούγεται ένας προειδοποιητικός ήχος μεγάλης διάρκειας. Όταν η στάθμη του νερού η στάθμη επανέλθει στο προβλεπόμενο σημείο, ο κύκλος ξαναρχίζει αυτόματα, "καταναλώνοντας" τα λεπτά που απέμεναν τη στιγμή που σταμάτησε. Αν όμως η στάθμη νερού στην μπανιέρα δεν αποκατασταθεί εντός 5 λεπτών από τη στιγμή που ακούστηκε ο ήχος, ο κύκλος υδρομασάζ διακόπτεται οριστικά.

- Η διάρκεια του υδρομασάζ είναι προκαθορισμένη στα 20 λεπτά περίπου. Μετά από αυτό το χρόνο, ο κύκλος παύει αυτόματα. Αν θέλετε, μπορείτε να τον σταματήσετε πιο μπροστά, ξαναπατώντας το κουμπί (B).

## Απολύμανση του υδραυλικού κυκλώματος

Αν περιοδικά θέλετε να απολυμαίνετε το υδραυλικό κύκλωμα της μπανιέρας (συνιστώμενη συχνότητα: περίπου μία φορά το μήνα), σας συνιστούμε να χρησιμοποιήσετε το απολυμαντικό υγρό "J-MX 07", που προτείνουμε εμείς και διατίθεται στα Κέντρα Τεχνικής Εξυπηρέτησης ή στους εξουσιοδοτημένους Αντιπροσώπους της Jacuzzi®.

Η απολύμανση μπορεί να γίνει με το ίδιο νερό που χρησιμοποιήσατε για το υδρομασάζ, ή με "καθαρό" νερό (δηλαδή, αδειάζοντας την μπανιέρα και ξαναγεμίζοντας την). Και στις δύο περιπτώσεις, η στάθμη του νερού πρέπει να καλύπτει κατα πολύ τα ψηλότερα στόμια της πλάτης.

- Για να πραγματοποιήσετε έναν κύκλο απολύμανσης, αρκεί να ρίξετε το απολυμαντικό υγρό στο δοχείο, που υπάρχει στο στόμιο που είναι κρυμμένο από τη θυρίδα (F). Το δοχείο έχει χωρητικότητα πάνω από 1 λίτρο.

• Περιστρέψτε τους διακόπτες ρύθμισης του χειριστηρίου, έτσι ώστε να κλείσετε τον αέρα: με αυτό τον τρόπο αποφεύγεται ο σχηματισμός αφρού κατά τη διάρκεια λειτουργίας της αντλίας. Βεβαιωθείτε επίσης ότι τα τζετ των στομιών υδρομασάζ είναι ανοιχτά.

**Να θυμάστε ότι πρέπει να περιστρέψετε τον εναλλάκτη ροής, που βρίσκεται στο χέιλος της μπανιέρας, προς το σύμβολο του στομιού υδρομασάζ (βλ. σχ. 1).**

- Κρατήστε πατημένο το κουμπί (D) για περίπου 4 δευτερόλεπτα: εκκινείται η αντλία, που αναρροφά και στέλνει το απολυμαντικό μέσα στο κύκλωμα .

Η πράσινη ενδεικτική λυχνία (C) επισημαίνει τη λειτουργία της αντλίας, ενώ η κίτρινη (E) προειδοποιεί ότι ο κύκλος είναι ενεργοποιημένος.

- Η αντλία ενεργοποιείται μόνο στην αρχή και προς το τέλος της απολύμανσης, όταν και πραγματοποιείται ένα δυνατό ξέβγαλμα. Στη συνέχεια, ο κύκλος, διάρκειας περίπου 10 λεπτών, παύει και η κίτρινη και η πράσινη ενδεικτική λυχνία σβήνουν. Ο κύκλος απολύμανσης διακόπτεται μόνο κατεβάζοντας το γενικό διακόπτη που είναι εγκατεστημένος πριν από την μπανιέρα.

# Предупреждения и замечания

- Душевые кабины Jacuzzi® должны использоваться лишь только в закрытых помещениях. Убедитесь, что установка выполнена квалифицированным персоналом, с соблюдением действующих законов и требований.
- Помните, что пользоваться приборами, питающимися от электрической системы, находясь в душевой кабине (напр. радиоприемник, фен для волос и т.д.), опасно.
- В случае выполнения обслуживания и/или ремонта, требующих замены компонентов ванны, необходимо использовать лишь только запасные части Jacuzzi®, в противном случае изготовитель не несет никакой ответственности за ущерб, нанесенный выполненными работами.
- Не пользуйтесь водой при температуре выше 40°C.
- В конце использования не забудьте закрыть смеситель, кран и перевести распределитель на символ “наполнение ванны”. Если кабина оборудована термостатическим смесителем, если были выбраны температуры выше 38°C, мы советуем вам перевести ручку ниже данного значения.
- В конце использования выключите главный выключатель, установленный на линии питания душевой кабины (см. руководство по установке, главу “ЭЛЕКТРИЧЕСКАЯ БЕЗОПАСНОСТЬ”).
- Избегайте использования воды с температурой выше 60°C. Пластмассовые части гидравлической системы гарантированы до этой температуры.
- **ОПАСНОСТЬ ЗАМЕРЗАНИЯ:** если душевые кабины Flexa Twin устанавливаются в домах, или же в помещениях, температура которых может опуститься до температуры замерзания воды, блок электроклапанов подвергается опасности ущерба, вызванного замерзанием небольшого количества воды, которое остается внутри него. Для полного слива воды из блока электроклапанов нажмите одновременно и удерживайте 3 секунды кнопки “+” и “-”. Включится специальный цикл продолжительностью в 45 секунд, который будет обозначен обратным отсчетом времени на дисплее. Этот цикл может быть включен только в том случае, если дисплей подключен к питанию. Рекомендуем также установить распределитель в положение “наполнение ванны”, чтобы слить также и остатки воды, которые могут задержаться внутри него.
- Если во время работы какой-либо электронной функции отключается электрическое питание, то она отключается. При возобновлении питания функция не включается, и ее необходимо включить вручную.
- Компьютер оборудован внутренним защитным устройством, поэтому, оставленные включенными функции выключатся автоматически приблизительно через час.

## Душевая кабина



Пар, образуемый при кипении воды, выходит из форсунки при температуре около 100°C. По этой причине во время работы паровой бани не держите ноги рядом с отверстием выхода пара, или же держите их на расстоянии не менее 40 см от нее.



**ВНИМАНИЕ!** Во время работы паровой бани не ставьте съемное сиденье над паровой форсункой ванны (см. гл. “Паровая баня”).

- Во время работы паровой бани, в режиме максимальной мощности, температура в кабине на уровне груди достигает приблизительно 45°C, при температуре в помещении около 20°C.
- Никогда не оставляйте детей без присмотра внутри кабины FLEXA TWIN, в особенности во время работы паровой бани или вертикального гидромассажа.
- Выключив любую функцию кабины, закройте смеситель и кран: в положении “↑” распределитель и трубы подвержены сетевому давлению, действие которого с течением времени может нанести серьезный ущерб.
- Рекомендуем вам наполнять ванну уже перемешанной водой (то есть не сначала горячей, а потом холодной) с максимальной температурой 60°C, чтобы снизить образование водного камня и сохранить поверхности блестящими.
- НИКОГДА не включайте гидромассаж, если крышка заборного отверстия (рис. 13) снята.
- НЕ направляйте гидромассажные форсунки (рис. 14) на водозаборное отверстие.
- Будьте особенно осторожными при использовании гидромассажа в одиночку: продолжительное нахождение в горячей воде может вызвать тошноту, головокружение и обморок. Если вы намереваетесь довольно долго пользоваться гидромассажем, то убедитесь, что температура воды находится на более низком значении.
- Не используйте прибор после употребления спиртных напитков, наркотических веществ или лекарственных препаратов, вызывающих сонливость, и которые могут повысить или понизить давление крови.

## Гидромассажная ванна



- Во время использования гидромассажа держите голову на расстоянии не менее 40 см от водозаборного отверстия. Длинные волосы следует собрать и завязать. Не включайте гидромассаж, если не установлена крышка водозаборного отверстия. Не направляйте гидромассажные форсунки на водозаборное отверстие.
- Не забудьте всегда выключать гидромассаж перед сливом воды из ванны.

## Плановое обслуживание

### Чистка наружных частей

- Чистка всех частей из метакрилата (ванна, стенки и т.д.) выполняется легко и быстро: для этого достаточно использовать любое нейтральное, неабразивное моющее средство.
- Стекла, зеркала, окрашенные металлические части можно чистить специальными моющими средствами, имеющимися в продаже, которые также можно купить в официальных Сервисных центрах.
- В любом случае, чистку ванны необходимо выполнять довольно часто, стараясь не повредить блеск метакрилата и все остальные части.

**Никогда не пользуйтесь абразивными салфетками, порошковыми моющими средствами, спиртом, ацетоном или другими растворителями.**

### Душевая кабина

- Ручной душ с гибким шлангом оборудован фильтром, который может засориться. Для его очистки отвинтите душ от шланга.
- Если засорились форсунки вертикального и спинного гидромассажа, то выполните следующее:
  - поверните кольцо против часовой стрелки, прилагая усилие, чтобы достичь упора (послышится слабый щелчок), после чего снимите кольцо и тщательно прочистите центральное отверстие
  - не пользуйтесь металлическим инструментом (ножницами, отвертками и т.д.), а погрузите кольцо в уксусный раствор умеренной крепости (жидкое средство от накипи).
  - при установке кольца на место убедитесь, чтобы оно надежно зацепилось за зуб форсунки.
- Для промывки/чистки дозатора ароматических эссенций выполните следующее:
  - снимите крышку паровой форсунки, нажав двумя пальцами пластмассовые лепестки, и осторожно потяните ее.
  - протолкните вверх язычок в нижней части емкости, чтобы отсоединить крышку-емкость от форсунки.
  - промойте дозатор нейтральными моющими средствами, установите его на паровую форсунку

## Гидромассажная ванна

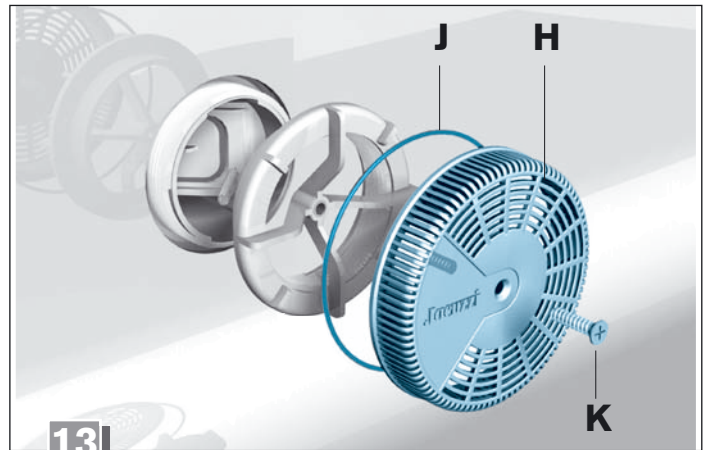

### Чистка водозаборного отверстия (рис. 13)

- Крестообразной отверткой отвинтите винт (K) и снимите крышку (H) с отверстия. Обратите внимание на то, чтобы не снять пружину заслонки со штыря.
- Очистите весь отсек мощной струей воды, используя, по мере необходимости, немного жидкого моющего средства. Тщательно очистите также прокладку заслонки, и три отверстия клапана, расположенные на днище.
- Установите крышку (H) с уплотнительным кольцом (J), вставленным в специальную канавку.

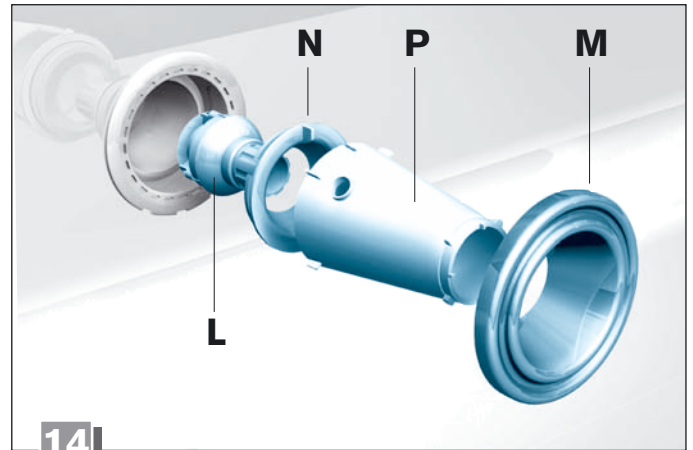

### Чистка гидромассажной форсунки (рис. 14)

- Снимите кольцо (M), используя в случае необходимости плоскую и широкую отвертку, осторожно поддевая его в нескольких местах.
- Наденьте входящий в комплект конический ключ (P) на лепестки кольца (N) и, поворачивая его против часовой стрелки, снимите кольцо вместе с форсункой (L).
- Удалите отложения и промойте составляющие детали водой и жидким моющим средством. При необходимости разберите также и форсунку (состоящую из трех частей) и прочистите ее, обращая

внимание на то, чтобы не потерять находящуюся внутри пружину.

- Соберите форсунку (L) и установите ее на место, закрепив кольцом (N), поворачивая его по часовой стрелке, затем установите кольцо (M).

## Неплановое обслуживание

Выполнение непланового обслуживания, касающегося электромеханических частей на задней стороне оборудованной стенки, или под ванной, или же устранение царапин и пятен на акриловых частях является исключительной компетенцией квалифицированного персонала. В этих случаях необходимо обращаться лишь только в официальные Сервисные центры Jacuzzi®.

## В случае затруднений...

**НЕИСПРАВНОСТЬ/способ устранения**

### Душевая кабина

**ВОДА НЕ ВЫТЕКАЕТ ИЗ РАЗЛИЧНЫХ УСТРОЙСТВ (ДУШ, ВОДОПАД И Т.Д.)** Откройте смеситель.

**ДИСПЛЕЙ ВЫКЛЮЧЕН** Переведите главный выключатель в положение ВКЛ (включен) (см. руководство по установке).

**НЕДОСТАТОЧНОЕ ДАВЛЕНИЕ ДУША** Очистите фильтр душа.

**ВЕРТИКАЛЬНЫЙ И СПИННОЙ ГИДРОМАССАЖ НЕДОСТАТОЧНОЕ ДАВЛЕНИЕ** Прочистите форсунки (гл. "Плановое обслуживание"); если этого недостаточно, вызовите Службу технического обслуживания.

**ВО ВРЕМЯ РАБОТЫ ВСЕХ ФУНКЦИЙ ПОДАЕТСЯ МАЛО ВОДЫ** Убедитесь, что при установке были соблюдены условия давления/подачи, приведенные в руководстве по установке. При наличии жесткой воды или воды с примесями, или же после продолжительного использования душевой кабины, может возникнуть необходимость в очистке фильтров электроклапанов (обратитесь в Службу технического обслуживания).

**СЛОЖНОСТИ В РЕГУЛИРОВКЕ ТЕМПЕРАТУРЫ (СМЕШИВАНИИ) ВОДЫ** Убедитесь, что давление (в точке потребления) горячей и холодной воды сбалансированы. Если значения разные, рекомендуется установить редуктор давления на линию с большим давлением и/или противозвратные клапаны на входах в смеситель (или в настенных точках подключения горячей и холодной воды).

**ПРИ ВКЛЮЧЕНИИ ФУНКЦИИ ПАРОВОЙ БАНИ СООТВЕТСТВУЮЩИЙ СВЕТОДИОД МИГАЕТ, И**

**ФУНКЦИЯ НЕ ВКЛЮЧАЕТСЯ** Убедитесь, что не была отключена подача воды из городской водопроводной сети. Если проблема не устранилась, обратитесь в Службу технического обслуживания.

**ДИСПЛЕЙ ГОРИТ, НО НЕ ПРИНИМАЕТ КОМАНДЫ** Выключите систему и обратитесь в Службу технического обслуживания.

### Гидромассажная ванна

#### ГИДРОМАССАЖ НЕ ВКЛЮЧАЕТСЯ

- Убедитесь, что главный выключатель включен (см. руководство по установке).
- Проверьте исправность установленных предохранителей.
- Если был установлен таймер, убедитесь, что он включен.
- Обратитесь к разделу "Гидромассажная ванна", чтобы убедиться в правильности выполнения всех инструкций.

#### ГИДРОМАССАЖ ВЫКЛЮЧАЕТСЯ САМОСТОЯТЕЛЬНО

- Убедитесь в наличии электрического питания.
- Возможно, что 20 минут (стандартная продолжительность) истекли; нажмите кнопку запуска и гидромассаж возобновит работу.
- Уровень воды опустился ниже минимального: см. раздел "Гидромассажная ванна".

#### ИЗ ФОРСУНОК ВЫХОДИТ МАЛО ВОЗДУХА

- Воспользуйтесь специальными ручками для регулировки воздуха (см. раздел "Гидромассажная ванна").
- Убедитесь, что гидромассажные форсунки открыты (см. раздел "Гидромассажная ванна").

#### МОЩНОСТЬ ГИДРОМАССАЖА ЗНАЧИТЕЛЬНО СНИЗИЛАСЬ

- Убедитесь, что гидромассажные форсунки открыты (см. раздел "Гидромассажная ванна").
- Прочистите водозаборное отверстие (см. гл. "Плановое обслуживание").
- Если проблема не устранилась, очистите гидромассажные форсунки (см. гл. "Плановое обслуживание").

#### ЦИКЛ САНИТАРНОЙ ОБРАБОТКИ (ванны с уже установленной системой) НЕ ВКЛЮЧАЕТСЯ

- Нажмите и удерживайте кнопку в течение нескольких секунд, в противном случае команда не принимается.
- Если подаются два звуковых сигнала с интервалом, долейте воды в ванну и перезапустите цикл (см. раздел "Гидромассажная ванна, модели с санитарной обработкой").
- Если желтый светодиод мигает, добавьте дезинфицирующего средства в бачок (см. раздел "Гидромассажная ванна, модели с санитарной обработкой").

## ЦИКЛ САНИТАРНОЙ ОБРАБОТКИ (ванны с уже установленной системой) ОТКЛЮЧАЕТСЯ РАНЬШЕ ПОЛОЖЕННОГО

- Если мигает желтый светодиод, добавьте в бачок дезинфицирующего средства (см. раздел "Гидромассажная ванна, модели с санитарной обработкой").
- Если дезинфицирующее средство не будет долито в течение 5 минут с начала мигания, то цикл не включится самостоятельно, и светодиод будет мигать приблизительно в течение часа, сигнализируя, что функция не была завершена.
- Если вы услышали два звуковых сигнала с интервалом, то необходимо долить в ванну воды, чтобы восстановить необходимый уровень (см. раздел "Гидромассажная ванна, модели с санитарной обработкой").

## Ostrzeżenia i uwagi

- Kabinы natryskowe Jacuzzi® muszą być używane tylko i wyłącznie w pomieszczeniach zamkniętych. Należy upewnić się, aby instalowanie zostało przeprowadzone przez personel wykwalifikowany, zgodnie z obowiązującymi normami i rozporządzeniami.
- Należy pamiętać o niebezpieczeństwie wynikającym z używania lub dostępności do urządzeń zasilanych z sieci elektrycznej, stojąc w kabinie natryskowej (n.p. radio, suszarka do włosów itd.).
- W przypadku prac konserwacyjnych lub naprawy, które wymagają wymiany części, muszą być użyte oryginalne części Jacuzzi®, pod karą wygaśnięcia odpowiedzialności Producenta za szkody wynikające z przeprowadzonych prac.
- Nie używać wody o temperaturze przekraczającej 40 °C.
- Po zakończeniu używania należy pamiętać, aby zamknąć mieszacz, zawór zatrzymania i ustawić przełącznik na pozycji odpowiadającej symbolowi "napełnienie wanny". Jeśli posiada się mieszacz termostatyczny w przypadku wyboru temperatur wyższych od 38 °C, radzimy ponownie ustawić pokrętkę poniżej tej wartości.
- Po zakończeniu używania, wyłączyć wyłącznik główny zamontowany na sieci zasilania kabiny (patrz instrukcja montażu, rozdział "BEZPIECZEŃSTWO ELEKTRYCZNE").

### Kabina natryskowa



para otrzymana w wyniku wrzenia wody, wydostaje się z dyszy o temperaturze zbliżonej do 100 °C. Stąd podczas łaźni tureckiej nie trzymać nóg na trajektorii wyjścia pary, lub w odległości przynajmniej 40 cm od dyszy wyjścia.



**UWAGA !** podczas używania łaźni tureckiej nie ustawiać ruchomego krzeselka nad dyszą pary wanny (patrz rozdz. "Łaźnia turecka").

- W łaźni tureckiej temperatura osiągnięta przy maksymalnych warunkach pracy wewnątrz kabiny natryskowej i na wysokości tułowia jest równa około 45°C, przy temperaturze pomieszczenia równej około 20 °C.
- Nie pozostawiać nigdy dzieci bez opieki wewnątrz FLEXA TWIN, w szczególności podczas działania łaźni tureckiej i biczy wodnych pionowych.
- Po wyłączeniu jakiegokolwiek funkcji należy zawsze zamknąć mieszacz i zawór zatrzymania: w pozycji "↑" przełącznik i instalację rurową, będąc podatne na ciśnienie sieci, narażone są na naprężenia, które

po dłuższym czasie mogłyby spowodować poważne uszkodzenia.

- **Unikać używania gorącej wody o temperaturze przekraczającej 60 °C; plastikowe części obwodu hydraulicznego są gwarantowane do tej temperatury.**
- **NIEBEZPIECZEŃSTWO ZAMARZANIA:** jeśli kabiny natryskowe Flexa Twin są instalowane w mieszkaniach lub w miejscach, w których temperatura może obniżyć się do wartości powodujących zamarzanie, zespół elektrozaworów jest narażony na ryzyko uszkodzeń wynikających z zamarznięcia niewielkich ilości wody, które pozostają w jego wnętrzu. W celu przeprowadzenia całkowitego opróżnienia zespołu elektrozaworów, trzymać jednocześnie wciśnięte, przez około 3 sekundy, przyciski "+" i "-". Włączy się specjalny cykl, trwający około 45 sekund i uwidoczniony poprzez odmierzenie do tyłu czasu na wyświetlaczu. Wyżej wymieniony cykl może zostać włączony jedynie jeśli wyświetlacz jest zasilany. Zaleca się poza tym ustawić przełącznik na "napełnianie wanny" tak, aby przeprowadzić również spuszczenie wody, która mogłaby się znaleźć w jej wnętrzu.
- Jeśli nastąpi przerwa w dostawie energii elektrycznej podczas funkcji elektronicznej, zostaje ona przerwana; po powrocie prądu funkcja nie włączy się lecz należy ją uruchomić.
- Komputer wyposażony jest w zabezpieczenie wewnętrzne, stąd ewentualne funkcje, które zapomniano wyłączyć, wyłączą się automatycznie po upływie około godziny.

## Wanna do hydromasażu

- Zaleca się napełnić wannę wodą już wymieszaną (to znaczy nie najpierw wodą gorącą a potem zimną) do temperatury max. do 60 °C, w ten sposób zmniejsza się możliwość osadzenia się kamienia i powierzchnie zachowują się lśniąco.
- **NIGDY** nie włączać hydromasażu jeśli wieczko dyszy ssania (rys.13) jest zdemontowane.
- **NIE** kierować dysz hydromasażu (rys.14) w stronę dyszy ssania.
- Należy uważać gdy używa się hydromasaż samemu: przebywanie w ciepłej wodzie przez dłuższy okres czasu może spowodować nudności, zawroty głowy, omdlenia. Jeżeli macie zamiar używać hydromasaż przez dłuższy okres czasu, ustawcie temperaturę wody na niższej wartości.
- Nie używać urządzenia po spożyciu alkoholu, narkotyków lub leków, które mogą powodować senność lub mogą podwyższyć/obniżyć ciśnienie krwi.
- Podczas używania hydromasażu, należy trzymać głowę w odległości przynajmniej 40 cm od dyszy

zasysania; długie włosy muszą być zebrane i odpowiednio związane.

Nie włączać hydromasażu jeśli nie została zamontowana pokrywka dyszy zasysania.

Nie kierować dysz hydromasażu w stronę dyszy zasysania.

- Pamiętajcie o tym, by zawsze wyłączyć hydromasaż przed opróżnieniem wanny.

## Konserwacja zwyczajna

### Czyszczenie widocznych części

- Czyszczenie wszystkich części z metakrylu (wanna, ściany itd.) jest proste i szybkie: wystarczy użyć jakiegokolwiek płynnego środka czyszczącego obojętnego, nie ściernego.
- Krysztaly, lustra, metale lakierowane, akcesoria mogą być czyszczone środkami specyficznymi istniejącymi w handlu lub do nabycia w Autoryzowanych Centrach Serwisu.
- Czyszczenie urządzeń musi być częste, starając się nie uszkodzić połysku metakrylu i każdej innej jego części.

**Nigdy nie używać ściereczek ściernych, środków czyszczących w proszku, alkoholu, acetonu lub innych rozpuszczalników.**

### Kabina natryskowa

- Natrysk z przewodem giętkim zaopatrzony jest w filtr, który mógłby się zatkać: w celu jego oczyszczenia odkręcić natrysk od przewodu.
- Jeśli miałyby się zatkać dysze biczy wodnych grzbietowych i pionowych, należy postąpić w następujący sposób:
  - *całkowicie obrócić nasadkę przeciwnie do ruchu wskazówek zegara wciskając ją, aż do dojścia do końca skoku (odczuje się niewielki uskok); następnie wyciągnąć nasadkę i dokładnie oczyścić środkowy otwór.*
  - *nie używać narzędzi metalowych (nożyczek, śrubokrętów itd.) lecz pozostawić nasadkę zanurzoną w roztworze umiarkowanie octowym (płyn odwapniający).*
  - *podczas montażu nasadek upewnić się, aby zaczęły się mocno o ząbek dyszy.*
- W celu ewentualnego mycia/czyszczenia dyspensera olejków zapachowych należy postąpić w następujący sposób:
  - *odczepić wieczko dyszy pary ściskając dwoma palcami palastikowe skrzydełka i łagodnie pociągając.*
  - *pchnąć do góry języczkę położony w dolnej części pojemnika tak, aby odzepić całość wieczko - pojemnik dyszy.*
  - *po umyciu obojętnymi środkami czystości, ponownie zamontować go na dyszy pary.*



## Wanna do hydromasażu

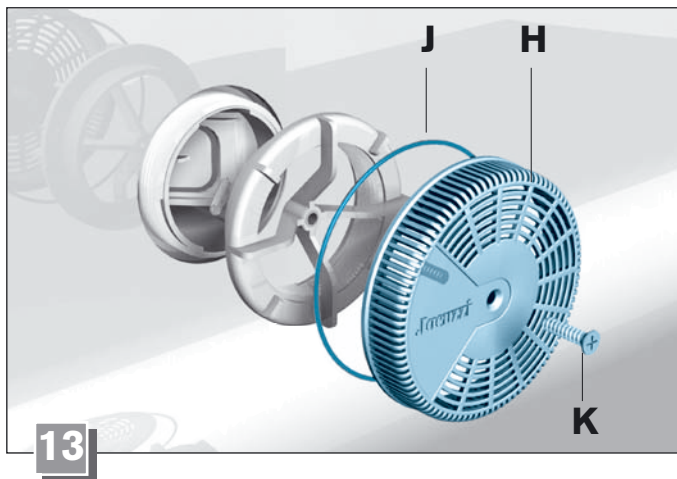

### Czyszczenie dyszy ssania (rys.13)

- Za pomocą śrubokrętu o krzyżowej końcówce odkręcić śrubę (K) i zdjąć wieczko (H) dyszy. Uważać, aby nie oderwać sprężyny drzewiczek od kołka.
- Wyczyścić całą przestrzeń za pomocą silnego strumienia prysznica, w razie potrzeby używając nieco płynnego mydła; oczyścić dokładnie również uszczelkę drzewiczek i trzy otworki zaworu położonego na dnie.
- Zamontować wieczko (H) wraz z obręczką uszczelki (J), umieszczonej w odpowiednim przewężeniu.

### Czyszczenie dyszy hydromasażu (rys.14)

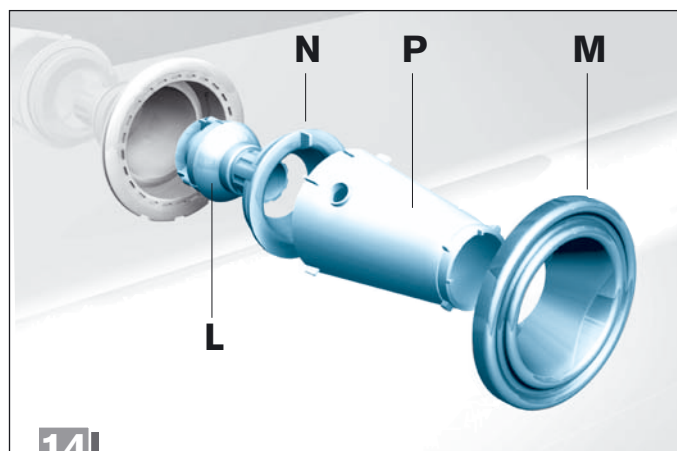

- Zdjąć przykrycie kołnierza (M) używając ewentualnie śrubokrętu o końcówce płaskiej i szerokiej, podważając ostrożnie pod brzegiem w wielu miejscach.
- Wsunąć klucz stożkowy (P), w dotacji, na skrzydełka nasadki (N) i obracając przeciwnie do ruchu wskazówek zegara, zdemontować ją, zdejmując również dyszę (L).
- Usunąć ewentualne pozostałości i wymyć wodą z płynnym mydłem różne części; jeśli jest to konieczne zdemontować również dyszę (składającą się z trzech części) i wyczyścić ją uważając, aby nie zgubić sprężyny, która znajduje się wewnątrz.

- Zamontować dyszę (L) i ustawić ją na otworze blokując za pomocą nasadki (N), obracając zgodnie z ruchem wskazówek zegara; w końcu zamontować nasadkę (M).

## Konserwacja nadzwyczajna

*Ewentualne zabiegi konserwacji nadzwyczajnej jak te dotyczące urządzeń elektromechanicznych znajdujących się z tyłu wyposażonej ścianki lub na brzegu wanny, oraz dotyczące zadrapań czy plam obecnych na ścianach z akrylu, należą wyłącznie do kompetencji wyspecjalizowanego personelu. W tych przypadkach należy zwrócić się wyłącznie do Autoryzowanych Centrów Serwisu Jacuzzi®.*

## W razie trudności...

**OBJANY / sposób rozwiązania**

### Kabina natryskowa

**NIE WYPŁYWA WODA Z RÓŻNYCH FUNKCJI (NATRYSK, KASKADA ITD.)** Otworzyć mieszacz.

**ZGASZONY DISPLAY** Ustawić wyłącznik główny na ON (włączony) (patrz instrukcja instalowania).

**NATRYSK O NIEWYSTARCZAJĄCYM CIŚNIENIU** Wyczyścić mały filtr natrysku.

**HYDROMASAŻ PIONOWY LUB GRZBIETOWY MA NIEWYSTARCZAJĄCE CIŚNIENIE** Wyczyścić dysze (rozdz. Konserwacja zwyczajna); jeśli jest to niewystarczające zgłosić do Serwisu Pogotowia.

**PODCAZ WSZYSTKICH FUNKCJI WYPŁYWA MAŁO WODY.** Sprawdzić czy instalator przestrzegł warunków ciśnienia/przepływu wody przytoczonych w instrukcji instalowania. W przypadku obecności wody "twardej" lub bogatej w nieczystości lub po długim użyciu kabiny natryskowej, może okazać się konieczne czyszczenie filtrów elektrozaworów (zgłosić do Serwisu Pogotowia Technicznego).

**TRUDNOŚCI W REGULOWANIU TEMPERATURY (MIESZANIA) WODY.** Sprawdzić czy wartości ciśnienia w sieci (podczas użycia) pomiędzy ciepłą a zimną wodą były zrównoważone. Jeśli wartości są różne zaleca się zamontowanie reduktora ciśnienia na sieci o wyższym ciśnieniu lub zawory bezzwrotne na wejściach mieszacza (lub na złączkach wody ciepłej/zimnej znajdujących się na murze).

**PO USTAWIENIU FUNKCJI ŁAŻNI TURECKIEJ, ODPOWIADAJĄCE JEJ ŚWIATEŁKO ZAWSZE MIGA I FUNKCJA NIE KONTYNUUJE.** Sprawdzić czy nie został przerwany dopływ wody z sieci miejskiej. Jeśli problem



nadal istnieje , wyłączyć instalację i zgłosić do Serwisu Pogotowia Technicznego.

#### **DISPLEJ WŁĄCZONY LECZ NIE OTRZYMUJE POLECEŃ.**

Wyłączyć instalację i zgłosić do Serwisu Pogotowia Technicznego.

nadal migać przez około jedną godzinę, wskazując w ten sposób, że czynność nie została dokończona.

- Jeśli wysyłane są przerywane sygnały akustyczne, dolać wody do wanny, aby przywrócić poprawny poziom (patrz dział "wanna do hydromasażu, Modele z higienizacją").

## **Wanna do hydromasażu**

### **HYDROMASAŻ NIE DZIAŁA**

- Sprawdzić czy jest włączony wyłącznik główny (patrz instrukcja instalowania).
- Sprawdzić całość zamontowanych ewentualnych bezpieczników.
- W przypadku gdy został zamontowany timer, sprawdzić czy został włączony.
- Odnieść się do działu "wanna do hydromasażu", aby upewnić się czy zostały wykonane wszystkie przytoczone instrukcje .

### **HYDROMASAŻ SAM SIE ZATRZYMUJE**

- Sprawdzić czy nie brakuje prądu.
- Być może upłynęło 20 minut (standardowy czas trwania); naciskając ponownie przycisk rozruchu, hydromasaż się włączy.
- Poziom wody opadł poniżej minimalnej wartości: odnieść się do działu "wanna do hydromasażu".

### **Z DYSZ WYDOBYWA SIE MAŁO P CHERZYKÓW POWIETRZA**

- Zadziałać na odpowiednie pokrętła do regulacji powietrza (patrz dział "wanna do hydromasażu").
- Sprawdzić czy dysze otworów hydromasażu są otwarte (patrz dział "wanna do hydromasażu").

### **SPRAWNOŚĆ HYDROMASAŻU ZNACZNIE ZMALAŁA**

- Sprawdzić czy dysze otworów hydromasażu są otwarte (patrz dział "wanna do hydromasażu").
- Wyczyścić dyszę ssania (patrz rozdz. "Konserwacja Zwyczajna").
- Jeśli problem nadal istnieje wyczyścić dysze hydromasażu (patrz dział. "Konserwacja Zwyczajna").

### **CYKL HIGIENIZACJI ( wanny z urządzeniem już zamontowanym) NIE DZIAŁA**

- Trzymać wciśnięty przycisk przez kilka sekund, w przeciwnym razie polecenie nie zostaje zaakceptowane.
- Jeśli wysłane zostaną dwa przerywane sygnały akustyczne, dolać wody do wanny i ponownie włączyć cykl (patrz dział "wanna do hydromasażu z higienizacją").
- Jeśli żółte światelko miga, dolać środka dezynfekującego do zbiornika (patrz dział "wanna do hydromasażu, Modele z higienizacją").

### **CYKL HIGIENIZACJI (wanny z urządzeniem już zamontowanym) ZATRZYMUJE SIE WCZEŚNIEJ**

- Jeśli żółte światelko miga, dolać środka dezynfekującego do zbiornika (patrz dział "wanna do hydromasażu, Modele z higienizacją").
- Jeśli dopełnienie zbiornika nie nastąpi w ciągu 5 minut od momentu migania, cykl sam nie ruszy i światelko będzie

# Figyelmeztetések és megjegyzések

- A Jacuzzi® zuhanykabin kizárólag házon belüli használatra készült. A beépítést szakembernek kell végeznie, aki garantálja az érvényes normák betartását.
- Veszélyes a zuhanykabinban tartózkodva a villamos hálózatba csatlakoztatott elektromos berendezések (rádió, hajszárító, stb.) használata.
- Az alkatrészek cseréjével járó mindennemű karbantartási illetve javítási beavatkozáshoz eredeti Jacuzzi® alkatrészeket kell beszerezni, ellenkező esetben a gyártó felelősségvállalása az így okozott károkért érvényét veszti.
- **Ne használjon 40 °C-nál magasabb hőmérsékletű vizet!**
- A kád használatának befejeztével ne felejtse el elzárni a keverős csaptelepet, az elzárócsapot (2) és állítsa a víziránykapcsolót a “kád töltése” jelzésű állásba (6. ábra). Ha termosztátos keverő van a berendezésen, (4a ábra) és 38°C-nál magasabb hőmérsékletet állított be, tanácsos a beállítófejet (3) alacsonyabb értékre állítani.
- A kád használatának befejeztével kapcsolja ki a tápvezetékre csatlakoztatott főkapcsolót (lásd a beépítési útmutató “Az elektromos berendezések biztonsága” c. fejezetét).

## Zuhanykabin



A víz forralásával fejlesztett gőz 100 °C körüli hőmérsékleten árad ki a fűvókából. A törökfürdő alatt ezért ne tartsa a lábát a gőzsugár alá, illetve tartson legalább 40 cm távolságot a fűvókától.



**FIGYELEM!** a törökfürdő használata során ne helyezze a szabályozható ülökét a kád gőzfűvókája fölé. (lásd “A törökfürdő” c. fejezetet).

- A törökfürdőben a maximális fűtéssel, kb. 20 °C –os környezeti hőmérséklettel számolva, mellmagasságban 45 °C –ra emelkedik a hőmérséklet.
- Ne hagyja gyermekeit felügyelet nélkül a FLEXA TWIN zuhanykabinban, ez különösen vonatkozik a működésben levő törökfürdőre és a függőleges hidromasszázsra.
- A funkciók használata után mindig zárja el a keverőt illetve az elzárócsapot; az átkapcsoló “↑” helyzetében a csővezetékek nyomás alatt vannak, ez hosszú távon a berendezés károsodásához vezet.

- Ne használjon 60 °C-nál melegebb vizet: a vízvezetékek műanyag részeinek garanciája maximum erre a hőfokra terjed ki.
- **FAGYÁSVESZÉLY:** ha a Flexa Twin zuhanykabinokat olyan helyiségekben építik be, ahol a hőmérséklet fagypontra süllyedhet, az elektromos szivattyú és alkatrészei károsodhatnak a bennük levő, kismennyiségű víz fagyása során. A szivattyú teljes vízmentesítéséhez tartsa nyomva egyidejűleg, kb. 3 másodpercig, a “+” és a “–” gombokat. Ezzel egy speciális, 45 másodperces ciklus indul meg, a másodpercek visszaszámlálása látható az irányítópanelen. A fenti ciklus csak bekapcsolt irányítópanellel indítható meg. Ezene felül tanácsos a víziránykapcsolót a “kád töltése” állásra fordítani, így az annak belsejében levő vizet is leereszti.
- Ha az áramellátás egy elektronikus vezérlésű funkció során megszakad, a funkció működése abbamarad, az áramellátás helyreálltakor a funkció nem indul újra automatikusan, újra be kell kapcsolni.
- Az elektronikus vezérlés biztonsági kapcsolóval van felszerelve: ha egy funkció véletlenül bekapcsolt állapotban marad, kb. 1 óra elteltével automatikusan kikapcsol.

## Hidromasszázs kád

- Tanácsos a kádat a már beállított hőmérsékletű (azaz nem először a forró, majd a hideg), maximum 60 °C-os vízzel megtölteni, így a vízkőképződést csökkentheti és a berendezés felülete fényes marad.
- SOSE indítsa el a hidromasszázszt, ha az elszívónyílás fedőeleme (13. ábra) le van szerelve.
- NE irányítsa a hidromasszázs fűvókákat (14. ábra) az elszívónyílás felé.
- Legyen óvatos, amikor egyedül használja a hidromasszázs berendezést: ha sokáig marad a meleg vízben, ez hányingert, szédülést és ájulást okozhat. Ha hosszabb ideig kívánja használni a hidromasszázszt, állítsa a víz hőmérsékletét alacsonyabb értékre.
- Ne használja a berendezést alkohol- illetve kábítószer-fogyasztás vagy álmoságot okozó illetve a vényomást növelő/csökkentő gyógyszerek szedése után.
- A hidromasszázs használata alatt feje ne kerüljön 40 cm-nél közelebb a beszívónyíláshoz; a hosszú frizurákat tanácsos feltűzni és megfelelően megerősíteni. Ne kapcsolja be a hidromasszázszt, ha a beszívónyílás fedele nincs felszerelve. Ne irányítsa a hidromasszázs fűvókát a beszívónyílás felé.
- Kapcsolja ki mindig a hidromasszázszt, mielőtt leeresztené a vizet a kádból.

# Karbantartás

## A külső felületek tisztítása

- Az akril felületek (kád, oldalfalak, stb.) tisztítása gyors és egyszerű: elegendő semleges, nem dörzshatású tisztítószerrel lemosni.
- Az üvegpanelek, tükrök, lakkozott fémfelületek, kiegészítők a boltokban, illetve a márkaszervizekben kapható, speciális tisztítószerekkel tisztíthatóak.
- A berendezést gyakran kell tisztítani, ügyelve az akril és egyéb felületek épségére, fényére.

**Sose használjon dörzshatású törlőkendőt, por alakú tisztítószerrel, alkoholt, acetont vagy egyéb oldószereket.**

## Zuhanykabin

- A flexibilis tömlőn levő zuhanyfej szűrővel van ellátva, mely időnként eltömődhet: tisztításához csavarja le a zuhanyfejet a tömlőről.
- Ha a gerinc- és függőleges hidromasszázs fúvókái eltömődnének, az alábbi műveleteket kell elvégezni:
  - fordítsa el teljesen az óra járásával ellenkező irányba a gyűrűt, ütközésig (kattanás hallatszik); vegye le a gyűrűt és tisztítsa meg alaposan a középső nyílást.
  - ne használjon fém eszközöket (ollót, csavarhúzó, stb.), hanem áztassa a gyűrűt enyhén ecetes oldatban. (folyékony vízkőoldóban).
  - amikor visszasereli a gyűrűket, ellenőrizze, hogy erősen fel legyenek csavarva a fúvókára.
- Az illóolaj-adagoló tisztítása:
  - emelje le a gőzfúvóka fedőelemét: két ujjal szorítsa meg a műanyag nyelveket és húzza óvatosan maga felé.
  - nyomja felfelé az adagoló alján található nyelvet, és akassza le együtt az adagolót és a fedőt a fúvókáról.
  - tisztítsa meg semleges mosószerrel, majd szerelje vissza a gőzfúvókára.

## Hidromasszázs kád

### Az elszívónyílás (13. ábra) tisztítása

- Csillagcsavarhúzóval csavarozza le a (K) csavart és emelje le a (H) fúvókafedőt. Ügyeljen arra, hogy a fedőlap rugója ne mozduljon el a helyéről.
- Öblítse le a zuhany erőteljes vízsugarával és egy kevés folyékony szappannal a nyílást; tisztítsa meg gondosan a fedőlap tömítéseit és a szelepen található három nyílást is.
- Helyezze vissza a (H) fedőt, a (J) tömítőgyűrű illeszkedjen a horonyba.

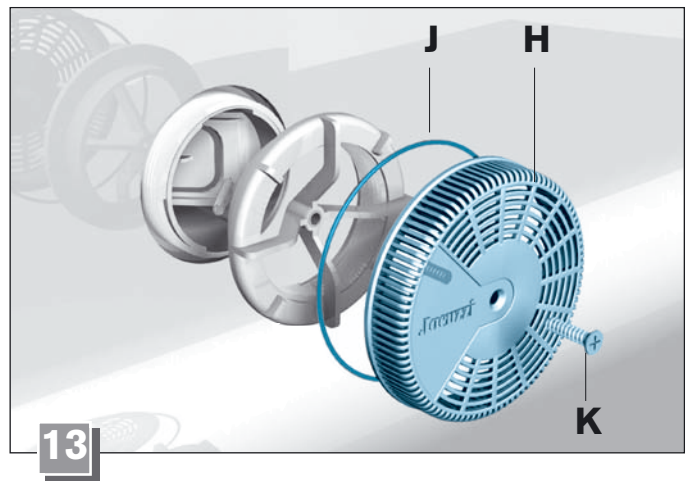

### A hidromasszázs fúvókák tisztítása (14. ábra)

- Emelje le a (M) peremfedőt, ha szükséges, használjon lapos csavarhúzó emelőként.
- Illessze be a (P) kúpos kulcsot a gyűrű peremére (N)-ra és az óra járásával ellenkező irányba forgatva szerelje le az (L) fúvókával együtt.
- Tisztítsa meg és öblítse le szappanos vízzel a fúvóka részeit; ha szükséges, szerelje szét és tisztítsa meg a három részből álló fúvókát is, ügyelve arra, hogy a belsejében található rugó ne vesszen el.
- Szerelje vissza az (L) fúvókát, erősítse meg az (N) gyűrűt, az óra járásával egyező irányba csavarva, végül helyezze vissza az (M) gyűrűt.

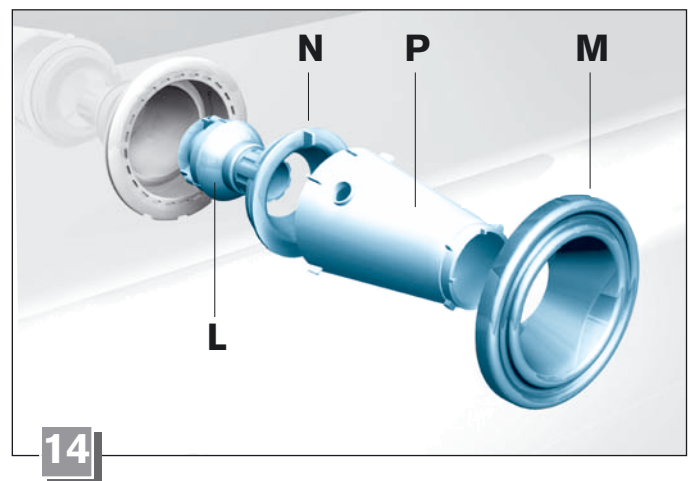

# Rendkívüli karbantartási műveletek

Az esetleges rendkívüli karbantartási és javítási műveleteket, melyek a többfunkciós panel hátoldalán vagy a kád belsejében található elektromechanikus alkatrészeket, illetve az akril elemeken képződött foltokat, karcolásokat érintik, kizárólag szakemberek végezhetik el. Ezekben az esetekben forduljon a Jacuzzi® márkaszervízhez.

## Esetleges problémák megoldása

### PROBLÉMA / TENNIVALÓ

#### Zuhanykabin

**NEM FOLYIK A VÍZ (ZUHANY, VÍZESÉS, STB. FUNKCIÓK ALATT)** Nyissa ki a keverőt.

**IRÁNYÍTÓPANEL NINCS BEKAPCSOLVA** Állítsa a főkapcsolót ON (bekapcsolt) állásba (Lásd a beépítési útmutatót).

**A ZUHANY VÍZNYOMÁSA ALACSONY** Tisztítsa meg a zuhany szűrőjét.

**A HÁT- ÉS/VAGY A FÜGGŐLEGES HIDROMASSZÁZS NYOMÁSA ELÉGTELEN** Tisztítsa meg a fúvókákat ("Rendes karbantartás" c. fejezet); ha nem ér el eredményt, hívja a márkaszervízt.

**MINDEN FUNKCIÓ SORÁN ELÉGTELEN A VÍZMENNYISÉG.** Ellenőrizze, hogy a beépítéskor figyelembe vették-e az útmutatóban megadott víznyomás/vízmennyiség értékeket. Ha a víz kemény vagy nem tiszta, illetve ha a zuhanykabint sokáig használták, szükséges lehet az elektromos szivattyú szűrőinek tisztítása. (forduljon a márkaszervízhez).

**NEHÉZ A VÍZ HŐMÉRSÉKLETÉT BEÁLLÍTANI.** Ellenőrizze, hogy a hideg és a meleg vízvezeték nyomása kiegyenlített-e. Ha ezek értéke eltérő, tanácsos nyomáscsökkentőt szerelni az erősebb nyomású vezetékre és/vagy valvole di non ritorno a keverő bemenetére (vagy a fali hideg- melegvíz csatlakozásra).

**A TÖRÖKFÜRDŐ BEKAPCSOLÁSÁT KÖVETŐEN A JELZŐFÉNY VILLOG ÉS A FUNKCIÓ NEM INDUL BE.** Ellenőrizze, hogy nem szakadt-e meg a vízellátás. Ha a probléma nem oldódik meg, kapcsolja ki a berendezést és hívja a márkaszervízt.

**AZ IRÁNYÍTÓPANEL BE VAN KAPCSOLVA, DE NEM REAGÁL A GOMBNYOMÁSRA.**

Kapcsolja ki a berendezést és hívja a márkaszervízt.

#### Hidromasszázs kád

##### A HIDROMASSZÁZS FUNKCIÓ NEM INDUL BE.

- Ellenőrizze, hogy a főkapcsoló be van-e kapcsolva (lásd a beépítési útmutatót).
- Ellenőrizze, hogy az esetleges biztosítékok rendben vannak-e.
- Ha a berendezés timerrel van ellátva, ellenőrizze, hogy működik-e.
- Olvassa el figyelmesen "A hidromasszázs kád" c.fejezetet, és győződjön meg arról, hogy betartotta az ott leírt utasításokat.

##### A HIDROMASSZÁZS MAGÁTÓL LEÁLL

- Ellenőrizze, hogy nincs-e áramszünet.
- Lehetséges, hogy a beállított 20 perces standard idő lejárt; a gomb ismételt megnyomásával a hidromasszázs újraindítható.
- A víz szintje a minimális alá csökkent: végezze el "A hidromasszázs kád" c.fejezetben leírt műveleteket.

##### A FÚVÓKÁKBÓL KEVÉS BUBORÉK JÖN

- Szabályozza a levegőbefúvást a szabályozógombokkal (lásd "A hidromasszázs kád" c.fejezetet).
- Ellenőrizze, hogy a hidromasszázs kád fúvókái nyitva vannak-e. ("A hidromasszázs kád" c.fejezetet).

##### A HIDROMASSZÁZS HATÉKONYSÁGA ÉREZHETŐEN CSÖKKENT

- Ellenőrizze, hogy a hidromasszázs kád fúvókái nyitva vannak-e. (lásd "A hidromasszázs kád" c.fejezetet).
- Tisztítsa meg az elszívónyílást (lásd a "Karbantartás" c.fejezetet).
- Ha a probléma nem szűnik meg, tisztítsa meg a hidromasszázs fúvókákat (lásd a "Karbantartás" c.fejezetet).

##### A FERTŐTLENÍTŐ CIKLUS NEM INDUL EL (az ezzel a funkcióval felszerelt kádaknál)

- Tartsa nyomva a gombot néhány másodpercig.
- Ha két, szünettel megszakított hangjelzést hall, töltsön több vizet a kádba, és indítsa újra a ciklust. (lásd "A hidromasszázs kád – Fertőtlenítő rendszerrel felszerelt modellek" c.fejezetet).
- Ha a sárga jelzőfény villog, töltsön több fertőtlenítő folyadékot az adagolóba (lásd "A hidromasszázs kád – Fertőtlenítő rendszerrel felszerelt modellek" c.fejezetet).

##### A FERTŐTLENÍTŐ CIKLUS MEGSZAKAD (az ezzel a funkcióval felszerelt kádaknál)

- Ha a sárga jelzőfény villog, töltsön több fertőtlenítő folyadékot az adagolóba (lásd "A hidromasszázs kád – Fertőtlenítő rendszerrel felszerelt modellek" c.fejezetet).
- Ha az adagoló utántöltése nem történik meg a villogástól számított 5 percen belül, a ciklus nem indul újra automatikusan, és a jelzőfény kb. egy óráig villog, jelezve, hogy a funkció nem futott le.
- Ha két, szünettel megszakított hangjelzést hall, töltsön több vizet a kádba. (lásd "A hidromasszázs kád – Fertőtlenítő rendszerrel felszerelt modellek" c.fejezetet).



# Upozornění a poznámky

- Sprchové boxy Jacuzzi® musí být použity pouze a výhradně ve vnitřních prostorách. Přesvědčte se rovněž, zda byla instalace provedena kvalifikovanými pracovníky a zda je v souladu se zákonem a platnými normami.
- Pamatujte si, že je nebezpečné použití a možnost přístupu ke spotřebičům napájeným ze sítě (např. rádio, sušič vlasů atd.) pro osoby, které se nacházejí uvnitř sprchového boxu.
- V případě zásahů z důvodů oprav nebo údržby, které si vyžadují výměnu součástí, musí být použito originální náhradní díly firmy Jacuzzi®, pod hrozbou neplatnosti záruky výrobce za škody, které provedený zásah způsobí.
- Nepoužívejte vodu při teplotách nad 40 °C.
- Po ukončení použití nezapomeňte uzavřít míchací baterii, zástavný kohoutek a nastavit přepínač do pozice na symbol “plnění vany”. Pokud je box vybavený termostatickou míchací baterií a v případě, že byly nastaveny teploty vyšší nežli 38 °C, doporučujeme vrátit ovládací ventil pod tuto hodnotu.
- Po ukončeném použití vypněte hlavní spínač na napájecím vedení elektrické energie boxu (viz. instalační návod, kapitola “BEZPEČNOST ELEKTRIKY”).

## Sprchový box



Vodní pára, která vzniká varem vody, má při výstupu z otvoru teplotu, která se blíží 100 °C. Při turecké lázni proto nenechávejte nohy ve směru, kterým pára vychází, nebo je umístěte do vzdálenosti alespoň 40 cm od výstupního otvoru.



**POZOR!** při použití turecké lázně neumíst'ujte pohyblivé sedátko nad výstup vodní páry (viz. kapitola “Turecká lázeň”).

- Při turecké lázni se teploty dosahované uvnitř sprchového boxu při maximálním provozním režimu ve výšce hrudi pohybují kolem 45 °C, jestliže uvažujeme hodnotu pokojové teploty kolem 20 °C.
- Nenechávejte děti bez dozoru uvnitř sprchového boxu FLEXA TWIN, zvláště ne při použití funkcí turecká lázeň a vertikální hydromasáž.
- Po vypnutí jakékoliv funkce vypněte vždy míchací baterii: v pozici “↑” zůstávají přepínač a trubky pod síťovým tlakem a jsou podrobovány námaze, která po delší době může způsobit závažná poškození.
- Vyhněte se použití teplé vody při teplotách převyšujících 60 °C; plastové součástky hydraulického systému jsou pod zárukou pouze do této teploty.

- **NEBEZPEČÍ ZAMRZÁNÍ:** v případě, že budou sprchové boxy nainstalovány v bytech nebo v prostorách, ve kterých teplota může klesnout na hodnoty, způsobující tvorbu ledu, hydraulický agregát je tak ohrožen nebezpečím, že malé množství vody, které zůstává uvnitř elektroventilů, zamrzne. Chcete-li kompletně vypustit vodu z elektroventilů, držte na asi 3 minuty současně zatlačena tlačítka “+” a “-”. Zapne se speciální cyklus, který trvá asi 45 sekund a je označen zpětným odpočtem času na displeji. Tento cyklus je možné zapnout, pouze je-li displej pod napětím. Doporučujeme rovněž nastavit přepínač do pozice “výstup pod sedátkem”, tímto způsobem bude odčerpána také voda, která by mohla být uvnitř.
- Pokud by v průběhu použití některé elektronicky ovládané funkce došlo k výpadku v dodávce proudu, tato funkce se přerušuje. Po obnovení dodávky proudu se funkce sama neuvede do chodu a bude jí třeba zapnout.
- Počítač je vybaven vnitřním pojistným systémem proti případům, kdy zapomenete některou funkci zapnutou. Asi po uplynutí jedné hodiny se tyto funkce automaticky vypnou.

## Hydromasážní vana

- Doporučujeme Vám plnit vanu již namíchanou vodou (tj. nikoliv nejdříve horkou a pak studenou) při max. teplotě 60 °C, aby se tím snížila tvorba vodního kamene a povrch se udržel lesklý.
- NIKDY nespouštějte hydromasáž, jestliže je kryt odsávacího otvoru (obr.13) odmontovaný.
- NIKDY nenatáčejte hydromasážní trysky (obr.14) směrem k odsávacímu otvoru.
- Buďte bdělí, jestliže používáte hydromasáž sami: zůstat nadlouho ponořeni do horké vody může vyvolat nevolnost, točení hlavy a ztrátu vědomí. Pokud chcete používat hydromasáž na delší dobu, postarejte se, aby teplota vody měla o něco nižší hodnotu.
- Zařízení nepoužívejte po požití alkoholu, drog nebo léků, které mohou vyvolat spavost anebo které mohou zvýšit nebo snížit krevní tlak.
- V průběhu použití hydromasáže nechávejte udržujte hlavu ve vzdálenosti nejméně 40 mm od odsávacích otvorů. Dlouhé vlasy je třeba stočit a příslušným způsobem upevnit. Nezapínejte hydromasáž, pokud nebyl namontovaný kryt na odsávací otvor. Nenastavujte hydromasážní trysky směrem na odsávací otvory.
- Nezapomeňte vypnout hydromasáž vždy před tím, než začnete s vypouštěním vany.

# Pravidelná údržba

## Čištění viditelných částí

- Čištění všech metakrylátových částí (vana, stěny, atd.) je jednoduché a rychlé: stačí pouhým jakýmkoliv tekutým, nebrusným čisticím prostředkem.
- Skla, zrcadla, nalakované kovy a příslušenství je možné čistit příslušnými čisticími prostředky, které jsou k dostání v obchodní síti nebo u pověřených servisních středisek.
- Čištění zařízení musí být v každém případě časté a opatrné, tak aby nedošlo k poškození lesklých metakrylátových částí i všech ostatních součástí boxu.

## Nikdy nepoužívejte drátěnky, práškové čisticí prostředky, alkohol, aceton a jiná ředidla.

## Sprchový box

- Sprcha s flexibilní hadicí je vybavena filtrem, který by se mohl ucpat. Chcete-li jej vyčistit, odšroubujte sprchu od hadice.
- Pokud by došlo k ucpaní dorsálních a vertikálních hydromasážních trysek, postupujte takto:
  - otočte objímkou silně, až na doraz, proti směru la pohybu hodinových ručiček (zaslechnete slabé klapnutí); nyní vytáhněte objímku a pečlivě očistěte centrální otvor.
  - nepoužívejte kovové nářadí (nůžky, šroubováky, atd.) ale nechejte objímku ponořenou v lehké kyselém roztoku (kapalným odvápnovač).
  - namontujte objímky zpět a zkontrolujte, zda pevně zapadly do zoubku na trysce.
- Při případném vymývání/čištění nádoby na vonné oleje postupujte následovně:
  - odpojte víčko na výstupu páry tak, že lehce stisknete mezi prsty dvě plastová křídélka a zatáhnete lehce k sobě.
  - zatlačte směrem nahoru jazýček umístěný na spodní stěně nádržky tak, aby se nádržka společně s víčkem odpojila od otvoru.
  - po umytí v neutrálních mycích prostředcích nádržku namontujte zpět na otvor.

## Hydromasážní vana

### Čištění odsávacího otvoru (obr.13)

- Pomocí křížového šroubováku odšroubujte šroub (K) a odstraňte kryt (H) na otvoru. Dejte pozor, aby se pružina krytu neodpojila od příčele.
- Vyčistěte otvor silným proudem sprchy a případně použijte trochu tekutého mýdla; dobře očistěte také těsnění krytu a tři otvory ventilu, umístěné vzadu.

- Namontujte zpátky kryt (H) a těsnící kroužek (J) vsadíte do příslušné drážky.

V těchto případech se obraťte pouze na pověřená servisní střediska firmy Jacuzzi®.

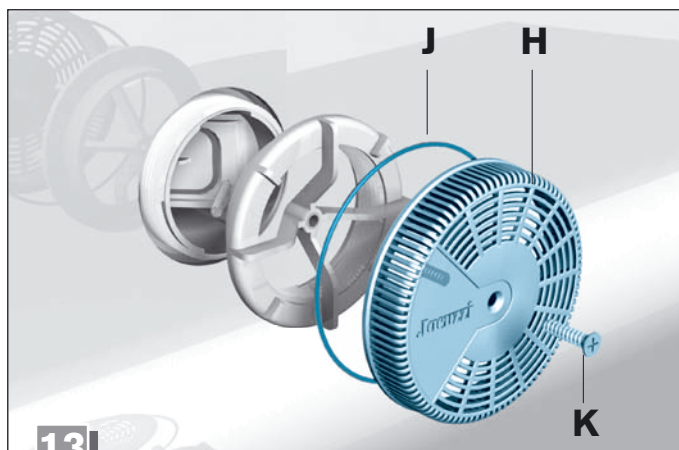

13

#### Čištění hydromasážního otvoru (obr.14)

- Odstraňte krycí objímku (M) případně pomocí šroubováku s plochou hlavicí, pákovým systémem, pod okrajem na více místech.
- Zasuňte kuželový klíč (P), který najdete ve vybavení, na křídélka objímky (N) otáčejte proti směru hodinových ručiček, odmontujte ji a odstraňte také trysku (L).
- Odstraňte případné zbytky a umyjte vodou a tekutým mýdlem. Pokud je to potřebné, rozmontujte rovněž trysku (složenou ze tří částí) a očistěte ji. Dávejte při tom dobrý pozor, aby se neztratila uvnitř uložená pružina.
- Namontujte zpět trysku (L) umístěte do otvoru a upevněte objímkou (N) tak, že jí budete otáčet ve směru pohybu hodinových ručiček; nakonec přimontujte objímku (M).

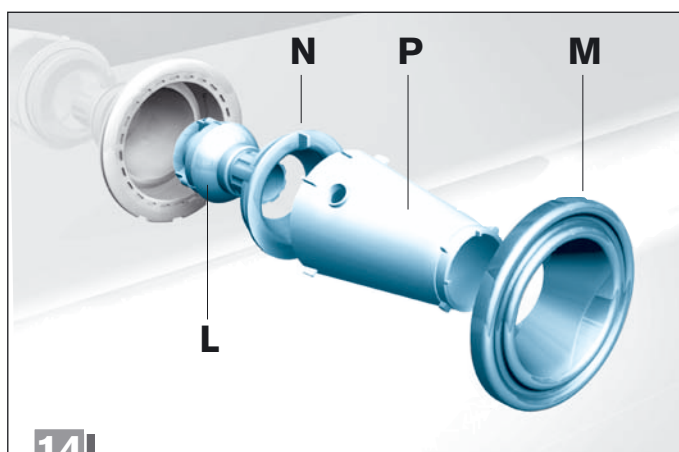

14

## Mimořádná údržba

Případné zásahy mimořádné údržby, jako např. údržba elektromechanických částí, které se nacházejí na zadní straně vybavené stěny nebo ve spodní části vany, jakož i opravy odřenin na částech z akrylu, mohou být prováděny pouze specializovanými pracovníky.

## V případě obtíží...

**PROBLÉM / odstranění**

### Sprchový box

**NNEVYTÉKÁ VODA U RŮZNÝCH FUNKCÍ (SPRCHA, VODOPÁD, HYDROMASÁŽ, ATD.).**

Otevřete míchací baterii.

**DISPLEJ JE ZHASNUTÝ.** Nastavte hlavní spínač do pozice ON (zapnuto) (Viz instalační návod).

**SPRCHA NEMÁ DOSTATEČNÝ TLAK.**

Vyčistěte filtr ve sprše.

**PŘI POUŽITÍ VŠECH FUNKCÍ VYTÉKÁ NEDOSTATEČNÉ MNOŽSTVÍ VODY.** Zkontrolujte, zda instalační pracovník dodržel podmínky pro tlak/průtokové množství vody, uvedené v návodu na použití. V případě, že je ve Vaší domácnosti příliš "tvrdá" voda, nebo že obsahuje mnoho nečistot, anebo v případě dlouhé pauzy v používání sprchového boxu, by mohlo být potřeba vyčistit filtry elektroventilů (zavolejte servisní službu).

**HYDROMASÁŽ S NEDOSTATEČNÝM TLAKEM.**

Očistěte trysky (viz kapitola "Pravidelná údržba"). Pokud to nestačí, zavolejte servisní službu.

**PROBLÉMY S REGULACÍ TEPLoty (NAMÍCHÁNÍ) VODY.** Zkontrolujte, zda tlakové hodnoty vodovodní sítě (při použití) mezi teplou a studenou vodou jsou vyvážené. Pokud se hodnoty liší, doporučujeme nainstalování dvou zpětných ventilů na vstupech do míchací baterie (nebo na koncovky trubek přivádějících teplou/studenou vodu ze zdi).

**PO NASTAVENÍ FUNKCE TURECKÁ LÁZEŇ ZAČNE PŘÍSLUŠNÁ KONTROLKA TRVALE BLIKAT A FUNKCE NIKDY NEZAČNE PRACOVAT.** Zkontrolujte, zda je míchací baterie otevřená a/nebo zda nebyla přerušena dodávka vody ve vodovodní síti. Pokud problém pokračuje, zavolejte servisní službu.

**DISPLEJ JE ROŽNUTÝ, ALE NEPŘIJÍMÁ POVELY.**

Vypněte spotřebič a zavolejte servisní službu.

### Hydromasážní vana

**HYDROMASÁŽ SE NEUVEDE DO PROVOZU**

- Zkontrolujte, zda je zapnutý hlavní spínač (viz. návod na instalaci).
- Zkontrolujte, zda jsou v pořádku případně nainstalované pojistky.
- V případě, že byl nainstalován časový spínač, zkontrolujte, zda je spuštěný.

- *Přečtěte si část “Hydromasážní vana”, a ujistěte se, zda byly dodrženy všechny popsané postupy.*

#### **HYDROMASÁŽ SE SAMA ZASTAVÍ**

- *Zkontrolujte, zda je síť pod napětím.*
- *Může být, že uplynulo 20 minut (standartní trvání); po zatlačení spouštěcího tlačítka začne hydromasáž nanovo.*
- *Hladina vody klesla pod minimální hodnotu: postupujte podle sekce “Hydromasážní vana”.*

#### **Z TRYSEK VYCHÁZÍ PŘÍLIŠ MÁLO VZDUCHOVÝCH BUBLIN**

- *Prostřednictvím příslušných ovládacích knoflíků nastavte množství vzduchu (viz. část “Hydromasážní vana”).*
- *Zkontrolujte, zda jsou trysky v hydromasážních otvorech otevřené (viz. kapitola “Hydromasážní vana”).*

#### **VÝKONNOST HYDROMASÁŽE SE JASNĚ SNÍŽILA**

- *Zkontrolujte, zda jsou trysky v hydromasážních otvorech otevřené (viz. kapitola “Hydromasážní vana”).*
- *Očistěte nasávací otvor (viz. kapitola “Pravidelná údržba”).*
- *Pokud problém nadále trvá, vyčistěte hydromasážní otvory (viz. kapitola “Pravidelná údržba”).*

#### **DESINFEKČNÍ CYKLUS (vany s nainstalovaným systémem) SE NEUVEDE DO CHODU**

- *Držte zatlačené tlačítko po několik sekund, jinak povel nebude přijat.*
- *Pokud budou vydány dva oddělené zvukové signály, přidejte vodu do vany a znovu zapněte cyklus (viz. sekce “Hydromasážní vana, Modely s desinfekcí”).*
- *Pokud bliká žlutá kontrolka, přidejte do nádrže desinfekční prostředek (viz. sekce “Hydromasážní vana, Modely s desinfekcí”).*

#### **DESINFEKČNÍ CYKLUS (vany s nainstalovaným systémem) SE ZASTAVÍ PŘED SKONČENÍM**

- *Pokud bliká žlutá kontrolka, přidejte do nádrže desinfekční prostředek (viz. sekce “Hydromasážní vana, Modely s desinfekcí”).*
- *Jestliže k doplnění nádrže nedojde do 5 minut od chvíle, kdy kontrolka začala blikat, cyklus se sám nezapne a kontrolka bude nadále blikat asi po dobu 1 hodiny a signalizovat tak, že funkce nebyla dokončena.*
- *Pokud budou vydány dva oddělené zvukové signály, přidejte vodu do vany do požadovaného množství (veda la sezione “Hydromasážní vana, Modely s desinfekcí”).*



# Προειδοποιήσεις και σημειώσεις

- Οι καμπίνες ντους Jacuzzi® πρέπει να χρησιμοποιούνται πάντοτε και μόνο σε εσωτερικούς χώρους. Βεβαιωθείτε, επίσης, ότι η τοποθέτησή τους έγινε από εξειδικευμένους τεχνικούς, σε συμμόρφωση με την ισχύουσα νομοθεσία και τους σχετικούς τεχνικούς κανονισμούς.
- Να θυμάστε ότι η χρήση ηλεκτρικών μικροσυσκευών (π.χ., ραδιόφωνα, πιστολάκια, κτλ.) μέσα στη καμπίνα ντους είναι επικίνδυνη.
- Αν, κατά τις επεμβάσεις συντήρησης και/ή επισκευής, χρειαστεί να αντικατασταθεί κάποιο εξάρτημα της συσκευής, θα πρέπει να χρησιμοποιηθούν γνήσια ανταλλακτικά της Jacuzzi®. Στην αντίθετη περίπτωση, ο Κατασκευαστής απαλλάσσεται από οποιαδήποτε ευθύνη, για τυχόν βλάβες που προκλήθηκαν και που οφείλονται στην επέμβαση συντήρησης και/ή επισκευής.
- Μην χρησιμοποιείτε νερό με θερμοκρασία υψηλότερη από 40°C.
- Μετά τη χρήση, θυμηθείτε ότι πρέπει να κλείσετε τον αναμεικτη, το διακόπτη ροής και να επαναφέρετε τον εναλλάκτη ροής στο σύμβολο “πλήρωση μπανιέρας”. Αν διαθέτει θερμοστατικό αναμεικτη, και σε περίπτωση που επιλέξατε μία θερμοκρασία μεγαλύτερη από 38°C, σας συνιστούμε να επαναφέρετε το κουμπί κάτω από αυτή την τιμή.
- Μετά τη χρήση, κλείστε το γενικό διακόπτη που είναι εγκατεστημένος στη γραμμή ηλεκτρικής τροφοδοσίας της καμπίνας ντους (βλ. εγχειρίδιο οδηγιών τοποθέτησης, κεφάλαιο “ΑΣΦΑΛΕΙΑ ΑΠΟ ΚΙΝΔΥΝΟΥΣ ΗΛΕΚΤΡΙΚΗΣ ΦΥΣΗΣ”).
- Μετά τη χρήση οποιασδήποτε λειτουργίας, κλείνετε πάντοτε τον αναμεικτη και το διακόπτη ροής: στη θέση “↑”. Ο εναλλάκτης ροής και οι σωληνώσεις, παραμένοντας υπό την πίεση του υδραυλικού κυκλώματος για μεγάλο χρονικό διάστημα, θα μπορούσαν να υποστούν φθορές.
- Μην χρησιμοποιείτε νερό με θερμοκρασία υψηλότερη από 60 °C. Τα πλαστικά μέρη του υδραυλικού κυκλώματος έχουν εγγύηση μέχρι αυτή τη θερμοκρασία.
- **ΚΙΝΔΥΝΟΙ ΑΠΟ ΠΑΓΕΤΟ:** Σε περίπτωση που οι καμπίνες ντους Flexa Twin τοποθετηθούν σε κατοικίες ή μέρη όπου η θερμοκρασία μπορεί να κατέβει πολύ και να σχηματιστεί πάγος, το γκρουπ των ηλεκτροβαλβίδων μπορεί να υποστεί ζημιές από το πάγωμα του νερού που υπάρχει μέσα τους. Για να αδειάσετε εντελώς το γκρουπ των ηλεκτροβαλβίδων, κρατήστε πατημένα ταυτόχρονα, για περίπου 3 δευτερόλεπτα, τα κουμπιά “+” και “-”. Θα ενεργοποιηθεί ένας ειδικός κύκλος, διάρκειας περίπου 45 δευτερολέπτων, που επισημαίνεται με την αντίστροφη μέτρηση του χρόνου στο καντράν. Αυτός ο κύκλος μπορεί να ενεργοποιηθεί μόνο αν το καντράν έχει ρεύμα. Σας συνιστούμε επίσης να τοποθετήσετε τον εναλλάκτη ροής στη θέση “πλήρωση μπανιέρας”, έτσι ώστε να εκκενωθεί και το νερό που υπάρχει μέσα του.
- Αν διακοπεί το ρεύμα, κατά τη διάρκεια μιας ηλεκτρονικής λειτουργίας, αυτή διακόπτεται. Όταν επανέλθει το ρεύμα, η λειτουργία δεν ξαναρχίζει αυτόματα· πρέπει να την επανεκκινήσετε εσείς.
- Το κομπιούτερ διαθέτει μία εσωτερική ασφάλεια. Γι' αυτό, αν ξεχάσετε κάποιες λειτουργίες αναμμένες, αυτές απενεργοποιούνται αυτόματα μετά από μία περίπου ώρα.

## Καμπίνα ντους



Ο ατμός, όταν βγαίνει, έχει θερμοκρασία περίπου 100 °C. Όταν κάνετε χαμάμ (ατμόλουτρο), μην βάζετε τα πόδια σας, ή άλλα μέρη του σώματός σας, πάνω στην κατεύθυνση εξόδου του ατμού ή, αλλιώς, κρατήστε τα σε μία απόσταση τουλάχιστον 40 cm από τα στόμια εξόδου.



**ΠΡΟΣΟΧΗ !** Όταν χρησιμοποιείτε το χαμάμ, μην τοποθετείτε το αποσπώμενο κάθισμα πάνω στο στόμιο εξόδου ατμού της μπανιέρας (βλ. κεφ. “Το Ατμόλουτρο”).

- Όταν κάνετε χαμάμ (ατμόλουτρο), η μέγιστη θερμοκρασία, στο ύψος του στήθους σας, είναι περίπου 45 °C, υποθέτοντας ότι η θερμοκρασία του χώρου είναι περίπου 20 °C.
- Μην αφήνετε ποτέ τα παιδιά χωρίς επιτήρηση μέσα στην FLEXA TWIN, και ειδικά όταν είναι ενεργοποιημένη η λειτουργία του χαμάμ (ατμόλουτρο) και του κατακόρυφου υδρομασάζ.

## Μπανιέρα υδρομασάζ

- Σας συνιστούμε να γεμίζετε την μπανιέρα με ήδη αναμειγμένο νερό (δηλαδή, όχι πρώτα το κρύο και μετά το ζεστό νερό) με μέγιστη θερμοκρασία 60 °C, έτσι ώστε να αποφεύγεται ο σχηματισμός αλάτων και να διατηρούνται οι επιφάνειες γυαλιστερές.
- ΜΗΝ εκκινείτε ποτέ το υδρομασάζ, αν το κάλυμμα του στομίου αναρρόφησης (σχ. 13) είναι ξεμονταρισμένο.
- ΜΗΝ προσανατολίζετε τα στόμια υδρομασάζ (σχ. 14) προς το στόμιο αναρρόφησης.
- Προσέχετε ιδιαίτερα όταν χρησιμοποιείτε μόνοι σας το υδρομασάζ: η παραμονή μέσα στο ζεστό νερό για μεγάλο χρονικό διάστημα, μπορεί να προκαλέσει ναυτία, ζάλη και/ή λιποθυμία. Αν θέλετε να κάνετε υδρομασάζ για μεγάλο χρονικό διάστημα, η θερμοκρασία του νερού πρέπει να είναι σχετικά χαμηλή.

- Μη χρησιμοποιείτε τη συσκευή μετά την κατανάλωση οινοπνευματωδών, λήψη παραισθησιογόνων ή φαρμάκων που μπορεί να προκαλέσουν υπνηλία ή αύξηση/μείωση της πίεσης του αίματος.
- Όταν χρησιμοποιείτε το υδρομασάζ, κρατάτε το κεφάλι σας σε απόσταση τουλάχιστον 40 εκ. από το στόμιο αναρρόφησης. Αν έχετε μακριά μαλλιά, πρέπει να τα μαζέψετε και να τα δέσετε. Μην εκκινείτε ποτέ το υδρομασάζ, αν το κάλυμμα του στομίου αναρρόφησης δεν είναι τοποθετημένο. Μην κατευθύνετε τα στόμια υδρομασάζ προς το στόμιο αναρρόφησης.
- Θυμηθείτε ότι πρέπει να σβήνετε πάντοτε το υδρομασάζ, προτού αδειάσετε την μπανιέρα.

## Απλή συντήρηση

### Καθαρισμός των εμφανών μερών

- Ο καθαρισμός όλων των ακρυλικών μερών (μπανιέρα, τοιχώματα, κτλ.) είναι απλός και γρήγορος: αρκεί να χρησιμοποιήσετε ένα οποιοδήποτε ουδέτερο και μη διαβρωτικό καθαριστικό υγρό.
- Τα κρύσταλλα, οι καθρέφτες, οι βαμμένες μεταλλικές επιφάνειες και τα εξαρτήματα μπορούν να καθαριστούν με ειδικά προϊόντα που θα βρείτε στο εμπόριο ή που διατίθενται στα εξουσιοδοτημένα Κέντρα Τεχνικής Εξυπηρέτησης.
- Ο καθαρισμός της συσκευής πρέπει να γίνεται συχνά. Προσέξτε να μην καταστρέψετε τη γυαλάδα του ακρυλικού υλικού και των άλλων μερών.

**Μη χρησιμοποιείτε ποτέ διαβρωτικά χαρτιά καθαρισμού, απορρυπαντικά σε σκόνη, οινόπνευμα, ακετόνη ή άλλα διαλυτικά.**

### Καμπίνα ντους

- Το ντους με φλεξίμπλ διαθέτει ένα φίλτρο που θα μπορούσε να βουλώσει: για να το καθαρίσετε, ξεβιδώστε το τηλέφωνο από το φλεξίμπλ.
- Αν βουλώσουν τα τζετ του υδρομασάζ (κατακόρυφου και πλάτης), κάντε τις εξής ενέργειες:
  - Περιστρέψτε εντελώς το κουμπί αριστερόστροφα, πιέζοντάς το για να φθάσει στο τέλος της διαδρομής του (ακουστεί ένα ελαφρύ κλικ). Στη συνέχεια, βγάλτε το κουμπί και καθαρίστε επιμελώς την κεντρική οπή.
  - Μη χρησιμοποιείτε μεταλλικά αντικείμενα (ψαλίδια, κατασβίδια, κτλ.), αλλά αφήστε το κουμπί βυθισμένο μέσα σε ένα ελαφρώς όξινο διάλυμα (υγρό καθαρισμού αλάτων).
  - Όταν ξεαμοντάρετε τους δακτυλίους, βεβαιωθείτε ότι αγκιστρώθηκαν σταθερά στο δόντι του τζετ.

- Αν θέλετε να καθαρίσετε τον διαχυτήρα αιθέριων ελαίων, ακολουθήστε την εξής διαδικασία:
  - Απαγκιστρώστε το κάλυμμα του στομίου ατμού, σφίγγοντας με δύο δάχτυλα τα πλαστικά πτερύγια και τραβώντας ελαφρά.
  - Σπρώξτε προς τα πάνω τη γλωσσίδα που βρίσκεται στο κάτω μέρος του δοχείου, έτσι ώστε να απαγκιστρωθεί όλο το γκρουπ του καλύμματος-διαχυτήρα από το στόμιο.
  - Αφού το πλύνετε με ουδέτερα καθαριστικά υγρά, ξανατοποθετήστε το στο στόμιο ατμού.

### Μπανιέρα υδρομασάζ

#### Καθαρισμός του στομίου αναρρόφησης (σχ. 13)

- Με ένα σταυροκατσάβιδο, ξεβιδώστε τη βίδα (Κ) και βγάλτε το κάλυμμα (Η) του στομίου. Προσέξτε να μην ξεκολλήσετε το ελατήριο της θυρίδας από το στέλεχος.
- Καθαρίστε την υποδοχή, ρίχνοντας νερό με το ντους. Μπορεί, αν θέλετε, να χρησιμοποιήσετε και υγρό σαπούνι. Καθαρίστε καλά και τη φλάντζα της θυρίδας και τις τρεις μικρές οπές της βαλβίδας που υπάρχει στο κάτω σημείο.
- Ξαναμοντάρετε το κάλυμμα (Η) με τη φλάντζα (J) περασμένη μέσα στην ειδική σχισμή.

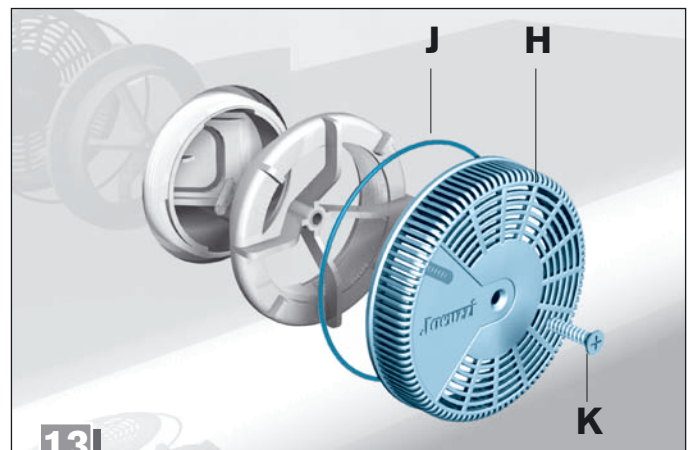

#### Καθαρισμός του στομίου υδρομασάζ (σχ. 14)

- Βγάλτε το κάλυμμα της φλάντζας (Μ), χρησιμοποιώντας ενδεχομένως ένα κατσαβίδι με πλατιά ακμή, πιέζοντας με προσοχή κάτω από το χείλος, σε πολλά σημεία.
- Περάστε μέσα το κωνικό κλειδί (Ρ), που σας παραδόθηκε με τη συσκευή, πάνω στα πτερύγια του κουμπιού (Ν) και, γυρίζοντας αριστερόστροφα, ξεμοντάρετέ το, βγάζοντας και το τζετ (L).
- Απομακρύνετε τις ακαθαρσίες και πλύνετε τα διάφορα μέρη με νερό και υγρό σαπούνι. Αν είναι αναγκαίο, ξεμοντάρετε και το τζετ (αποτελείται από τρία μέρη) και καθαρίστε το, προσέχοντας να μη χάσετε το ελατήριο που υπάρχει μέσα του.

- Ξαναμοντάρετε το τζετ (L) και τοποθετήστε το στο στόμιο, μπλοκάροντάς το με το κουμπί (N), περιστρέφοντάς το δεξιόστροφα. Στο τέλος, ξαναμοντάρετε και το κουμπί (M).

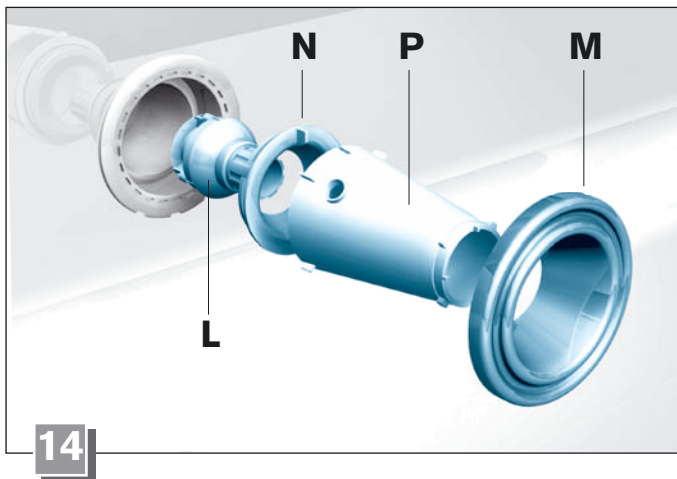

## Έκτακτη συντήρηση

Αν ενδεχομένως χρειαστεί κάποια επέμβαση έκτακτης συντήρησης (στα ηλεκτρομηχανικά όργανα που υπάρχουν πίσω από το εξοπλισμένο τοίχωμα ή κάτω από τη μπανιέρα, ή για την αφαίρεση των χαράξεων πάνω στα ακρυλικά μέρη), αυτή πρέπει να γίνει αποκλειστικά και μόνο από εξειδικευμένους τεχνικούς.

Σε αυτές τις περιπτώσεις, πρέπει να απευθυνθείτε οπωσδήποτε στα εξουσιοδοτημένα Κέντρα Τεχνικής Εξυπηρέτησης Jacuzzi®.

## Σε περίπτωση προβλημάτων ...

ΠΡΟΒΛΗΜΑ / ΛΥΣΗ

### Καμπίνα ντους

**ΔΕ ΒΓΑΙΝΕΙ ΝΕΡΟ ΚΑΤΑ ΤΗΝ ΕΚΤΕΛΕΣΗ ΚΑΠΟΙΑΣ ΛΕΙΤΟΥΡΓΙΑΣ (ΝΤΟΥΣ, ΚΑΤΑΡΡΑΚΤΗΣ, ΚΤΛ.)** Ανοίξτε τον αναμείκτη.

**ΤΟ ΚΑΝΤΡΑΝ ΕΙΝΑΙ ΣΒΗΣΤΟ** Τοποθετήστε το γενικό διακόπτη στη θέση ON (αναμμένο) (βλ. εγχειρίδιο οδηγιών τοποθέτησης).

**ΑΝΕΠΑΡΚΗΣ ΠΙΕΣΗ ΣΤΟ ΝΤΟΥΣ** Καθαρίστε το φιλτράκι του ντους.

**ΤΟ ΥΔΡΟΜΑΣΑΖ (ΚΑΤΑΚΟΡΥΦΟ ΚΑΙ/Η ΠΛΑΤΗΣ) ΕΧΕΙ ΑΝΕΠΑΡΚΗ ΠΙΕΣΗ** Καθαρίστε τα τζετ (κεφ. "Απλή συντήρηση"). Αν αυτό δεν αρκεί, καλέστε το Κέντρο Τεχνικής Εξυπηρέτησης.

**ΣΕ ΟΛΕΣ ΤΙΣ ΛΕΙΤΟΥΡΓΙΕΣ ΒΓΑΙΝΕΙ ΛΙΓΟ ΝΕΡΟ.** Βεβαιωθείτε ότι ο εγκαταστάτης τήρησε τις συνθήκες πίεσης/παροχής του νερού που αναγράφονται στο εγχειρίδιο οδηγιών τοποθέτησης. Αν το νερό είναι "σκληρό" ή ακάθατο,

δηλαδή, μετά από μακρόχρονη χρήση της καμπίνας ντους, θα χρειαστεί να καθαρίσετε τα φίλτρα των ηλεκτροβαλβίδων (καλέστε το Κέντρο Τεχνικής Εξυπηρέτησης).

**ΔΥΣΚΟΛΙΑ ΡΥΘΜΙΣΗΣ ΤΗΣ ΘΕΡΜΟΚΡΑΣΙΑΣ (ΑΝΑΜΕΙΞΗ) ΤΟΥ ΝΕΡΟΥ.** Βεβαιωθείτε ότι οι πιέσεις (κατά τη χρήση) των κυκλωμάτων ζεστού και κρύου νερού είναι ισορροπημένες. Αν είναι διαφορετικές, σας συνιστούμε να εγκαταστήσετε ένα μειωτήρα πίεσης στη γραμμή που έχει τη μεγαλύτερη πίεση και/ή βαλβίδες αντεπιστροφής στις εισόδους του αναμείκτη (ή στα ρακόρ ζεστού/κρύου νερού του τοίχου).

**ΕΝΕΡΓΟΠΟΙΨΤΑΣ ΤΗ ΛΕΙΤΟΥΡΓΙΑ ΤΟΥ ΧΑΜΑΜ, Η ΣΧΕΤΙΚΗ ΕΝΔ. ΛΥΧΝΙΑ ΑΝΑΒΟΣΒΗΜΕΙ ΣΥΝΕΧ'Σ ΚΑΙ Η ΛΕΙΤΟΥΡΓΙΑ ΔΕΝ ΕΚΚΙΝΕΙΤΑΙ.** Βεβαιωθείτε ότι δεν υπάρχει διακοπή παροχής του νερού στο δίκτυο της πόλης. Αν το πρόβλημα συνεχίζεται, σβήστε το σύστημα και καλέστε το Κέντρο Τεχνικής Εξυπηρέτησης.

**ΤΟ ΚΑΝΤΡΑΝ ΕΙΝΑΙ ΑΝΑΜΜΕΝΟ ΑΛΛΑ ΔΕ ΔΕΧΕΤΑΙ ΤΙΣ ΕΝΤΟΛΕΣ.**

Σβήστε το σύστημα και καλέστε το Κέντρο Τεχνικής Εξυπηρέτησης.

### Μπανιέρα υδρομασάζ

**ΤΟ ΥΔΡΟΜΑΣΑΖ ΔΕΝ ΕΚΚΙΝΕΙΤΑΙ**

- Βεβαιωθείτε ότι ο γενικός διακόπτης είναι ανοιχτός (βλ. εγχειρίδιο οδηγιών τοποθέτησης).
- Ελέγξτε αν κήκαν οι ασφάλειες τήξης.
- Αν η συσκευή διαθέτει χρονοδιακόπτη, ελέγξτε αν είναι ενεργοποιημένος.
- Συμβουλευτείτε το κεφάλαιο "Η μπανιέρα υδρομασάζ", για να βεβαιωθείτε ότι ακολουθήσατε σωστά τις οδηγίες.

**ΤΟ ΥΔΡΟΜΑΣΑΖ ΣΤΑΜΑΤΑΕΙ ΜΟΝΟ ΤΟΥ**

- Βεβαιωθείτε ότι υπάρχει ρεύμα.
- Ίσως τα 20 λεπτά (στάνταρ διάρκεια) έχουν περάσει. Ξαναπατώντας το κουμπί εκκίνησης, το υδρομασάζ εκκινείται και πάλι.
- Η στάθμη του νερού έχει πέσει κάτω από το ελάχιστο σημείο: συμβουλευτείτε το κεφάλαιο "Η μπανιέρα υδρομασάζ".

**ΑΠΟ ΤΑ ΤΖΕΤ ΒΓΑΙΝΟΥΝ ΛΙΓΕΣ ΦΥΣΣΑΛΙΔΕΣ ΑΕΡΑ**

- Περιστρέψτε τους διακόπτες ρύθμισης του αέρα (βλ. παράγραφο "Η μπανιέρα υδρομασάζ").
- Βεβαιωθείτε ότι τα τζετ των στομιών υδρομασάζ είναι ανοιχτά (βλ. παράγραφο "Η μπανιέρα υδρομασάζ").

**Η ΑΠΟΔΟΣΗ ΤΟΥ ΥΔΡΟΜΑΣΑΖ ΜΕΙΨΘΗΚΕ ΑΙΣΘΗΤΑ**

- Βεβαιωθείτε ότι τα τζετ των στομιών υδρομασάζ είναι ανοιχτά (βλ. παράγραφο "Η μπανιέρα υδρομασάζ").
- Καθαρίστε το στόμιο αναρρόφησης (βλ. κεφ. "Απλή συντήρηση").
- Αν το πρόβλημα παραμένει, Καθαρίστε τα στόμια υδρομασάζ (βλ. κεφ. "Απλή συντήρηση").

**Ο ΚΥΚΛΟΣ ΑΠΟΛΥΜΑΝΣΗΣ (μπανιέρες με ήδη εγκατεστημένο σύστημα) ΔΕΝ ΕΚΚΙΝΕΙΤΑΙ**

- Κρατήστε πατημένο το κουμπί για μερικά δευτερόλεπτα, αλλιώς η εντολή δε γίνεται δεκτή.
- Αν ακούγονται δύο διαφορετικοί ήχοι εναλλάξ, προσθέστε νερό στη μπανιέρα και επανεκκινήστε τον κύκλο (βλ. παράγραφο “Η μπανιέρα υδρομασάζ, Μοντέλα με Απολύμανση”).
- Αν η κίτρινη ενδεικτική λυχνία αναβοσβήνει, προσθέστε απολυμαντικό στο δοχείο (βλ. παράγραφο “Η μπανιέρα υδρομασάζ, Μοντέλα με Απολύμανση”).

**Ο ΚΥΚΛΟΣ ΑΠΟΛΥΜΑΝΣΗΣ (μπανιέρες με ήδη εγκατεστημένο σύστημα) ΣΤΑΜΑΤΑΕΙ ΠΡΙΝ ΑΠΟ ΤΟ ΤΕΛΟΣ**

- Αν η κίτρινη ενδεικτική λυχνία αναβοσβήνει, προσθέστε απολυμαντικό στο δοχείο (βλ. παράγραφο “Η μπανιέρα υδρομασάζ, Μοντέλα με Απολύμανση”).
- Αν δε γεμίσετε το δοχείο εντός 5 λεπτών από τη στιγμή που άρχισε να αναβοσβήνει, ο κύκλος δεν επανεκκινείται αυτόματα και η ενδεικτική λυχνία θα συνεχίσει να αναβοσβήνει για μία περίπου ώρα, επισημαίνοντας έτσι ότι η λειτουργία δεν αποπερατώθηκε.
- Αν ακούγονται δύο διαφορετικοί ήχοι εναλλάξ, προσθέστε νερό στη μπανιέρα έτσι ώστε να φθάσει στην κατάλληλη στάθμη (βλ. παράγραφο “Η μπανιέρα υδρομασάζ, Μοντέλα με Απολύμανση”).







## JACUZZI EUROPE S.p.A.

Socio Unico

Direzione e Coordinamento  
Jacuzzi Brands, Corp. (USA)

S.S. Pontebbana, km 97,200  
33098 Valvasone (PN) ITALIA  
Tel + 39 0434 859111 • Fax + 39 0434 85278  
[www.jacuzzi.eu](http://www.jacuzzi.eu)  
[info@jacuzzi.it](mailto:info@jacuzzi.it)



---

### Jacuzzi UK Bathroom Products Group Plc.

Silverdale Road,  
Newcastle-Under-Lyme ST5 6EL (UK) **Sales Enquiries**  
Tel 01782 717175 • Fax 01782 717166 | Tel 01782 717275 • Fax 01782 717 245

---

### Jacuzzi Whirlpool GmbH

A Company of Jacuzzi Brands, Corp. (USA)

Landsberger Str. 110  
D-80339 München (DEUTSCHLAND)  
Tel 089-50 05 98 6-0 • Fax 089-50 05 986-50  
[www.jacuzzi.eu](http://www.jacuzzi.eu)  
[info-de@jacuzzi.it](mailto:info-de@jacuzzi.it)

---

### Jacuzzi France s.a.s.

ZA Le Vert Galant 23 Av. de L'Eguillette  
BP 70673 Saint Ouen L'Aumone  
95004 Cergy Pontoise (FRANCE)  
Tel: 01.34.40.09.40 • Fax: 01.34.40.09.49  
[info@jacuzzi-france.com](mailto:info@jacuzzi-france.com)

---

### Jacuzzi Bathroom España, SL

Sociedad unipersonal

A Company of Jacuzzi Brands, Corp. (USA)

Passeig de Gràcia, 48 1º Bis 2º  
08007 Barcelona (ESPAÑA)  
Tel (93) 238 5031- (93) 238 4162 • Fax (93) 238 5032 - (93) 272 2149  
[www.jacuzzi.eu](http://www.jacuzzi.eu)  
[spagna@jacuzzi.it](mailto:spagna@jacuzzi.it)

Приведенные данные и характеристики являются для фирмы Jacuzzi Europe S.p.A. необязательными. Фирма оставляет за собой право внесения всех тех изменений, которые будут признаны необходимыми, без обязательства предварительного уведомления или замены.

Zamieszczone dane techniczne nie zobowiązują firmy Jacuzzi Europe S.p.A., zastrzegającej sobie prawo do wnoszenia zmian, które uzna za stosowne, bez konieczności informowania o tychże zmianach.

A fenti adatok és jellemzők nem kötelezik a Jacuzzi Europe Rt-t, mely fenntartja a bejelentési- és cserekötelezettségtől mentes mindennemű módosítás jogát.

Uvedené údaje a vlastnosti nejsou pro firmu Jacuzzi Europe S.p.A. závazné a firma si vyhrazuje právo zavádět všechny změny považované za potřebné, bez nároku na preventivní upozornění nebo výměnu.

Τα αναγραφόμενα στοιχεία και χαρακτηριστικά δεν είναι δεσμευτικά για τη Jacuzzi Europe S.p.A., που διατηρεί το δικαίωμα να πραγματοποιεί τις μετατροπές που θεωρεί απαραίτητες, χωρίς την υποχρέωση προειδοποίησης ή αντικατάστασης.

JACUZZI EUROPE S.p.A. • all rights reserved • FEBRUARY 2008

