

## Поздравления

Поздравляем Вас с выбором изделия марки Revita, спроектированного и выполненного с применением самых передовых технологий. Функциональное и надежное оборудование наилучшим образом удовлетворит ваши требования и подарит вам прекрасное самочувствие. В душевой кабине Revita вы без труда сможете установить интенсивность и направление струй при помощи специально разработанного управления, обеспечив себе, таким образом, персонализированную процедуру - удовольствие, подходящее именно для вас. Хорошего отдыха.

## Инструкция по пользованию гидравлическим управлением

### Standard

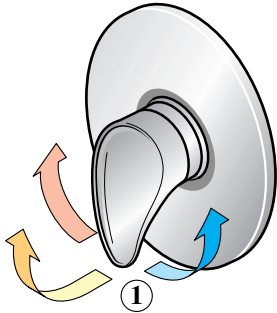

Для подачи воды из душевой головки на кронштейне, достаточно потянуть наверх, как показано на рисунке, ручку смесителя (1), поворачивая ее в обоих направлениях для регулировки температуры.

### Механическим

### Multisystem - Vaporsystem

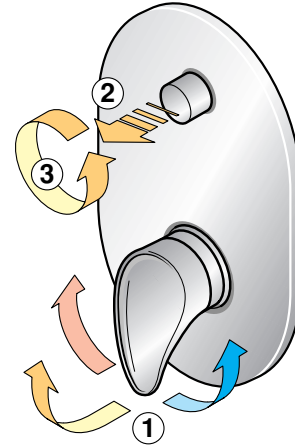

Вы готовы полностью погрузиться в блаженство? Тогда первое, что вам предстоит сделать, это открыть смеситель (1), вызывающий выход воды из душевой головки на кронштейне, и поворачивать его в обоих направлениях для регулировки температуры.

Установив температуры, вы сможете испытать приятное ощущение живительных вертикальных струй, потянув переключатель (2). Нажмите на него, и вы вновь вернетесь к обычному душу.

В случае динамического давления ниже 0,5 Бар, для вызова вертикальных струй зафиксируйте переключатель таким образом: потяните его до упора (2) и поверните (3).

## Инструкции по пользованию гидравлическим управлением

### Standard

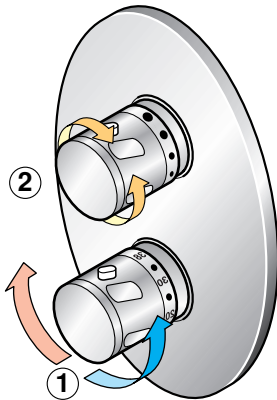

Кабина с таким типом управления очень удобна в применении, основанном на выполнении ряда простых и быстрых операций. Установка температуры воды осуществляется вращением ручки (1) термостатического смесителя в обоих направлениях (ручка оснащена кнопкой устройства, предохраняющего от ожогов).

После этого включите душ, открыв кран (2).

Модификации оснащены устройством, которой в случае перебоев в подаче горячей или холодной воды, препятствует появлению неприятных и неожиданных струй ледяной воды или кипятка.

### Термостатическим

### Multisystem - Vaporsystem

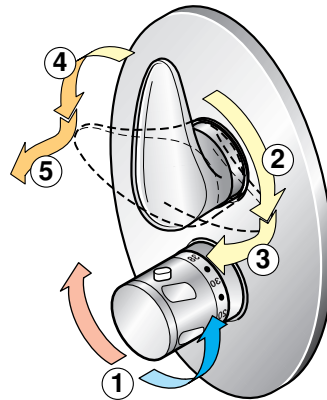

В первую очередь установите подходящую для вас температуру воды, поворачивая ручку термостатического смесителя (1). Ручка оснащена кнопкой устройства, предохраняющего от ожогов

После этого, если вы хотите вызвать подачу воды из душевой головки на кронштейне, достаточно повернуть ручку переключателя до упора вправо (2), а затем потянуть ее на себя (3).

Если же вы хотите сразу приступить к принятию вертикального массажа, поверните ручку переключателя до упора влево (4), потянув ее на себя (5).

В случае, если возникают перебои в подаче горячей или холодной воды, специальное внутреннее устройство действует таким образом, что вы не испытаете крайне неприятного ощущения, оказавшись под струей ледяной воды или кипятка.

# Инструкция по пользованию Модификация VAPORSYSTEM (Душевая кабина модель VPM) Функционирование команд цифровой панели

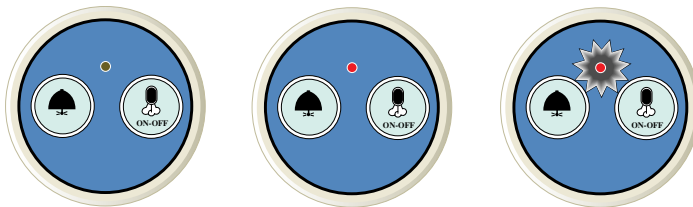

Эта модификация позволит вам погрузиться в живительное блаженство турецкой бани при помощи простого в обращении и удобного пульта управления.

Пульт управления оснащен световым индикатором красного цвета, который остается включенным во время всего цикла турецкой бани и мигает во время слива воды из парогенератора. Слив начинается автоматически через три часа после включения, во избежание того, что установка бесполезна продолжит работу, если вы по ошибке оставите включенным парогенератор. Кнопка **ON/OFF** вводит в действие турецкую баню с непрерывным выходом пара, который можно выключить повторным нажатием на ту же кнопку, когда будет достигнута подходящая для вас температура.

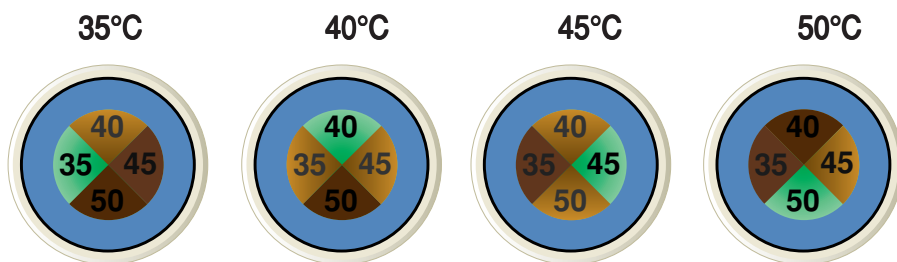

Шкала содержит термометр на жидких кристаллах, при помощи которого вы сможете контролировать температуру, отражающуюся на дисплее в виде изменений цвета, как показано на рисунке.

## ПОВСЕДНЕВНОЕ ОБСЛУЖИВАНИЕ

### Ориентация и чистка жиклеров

CSI

Чтобы сориентировать жиклеры по вашему желанию, добившись, таким образом, еще более персонализированного гидромассажа, вы должны будете попросту повернуть их в желаемом направлении, как показано на рисунке.

Чтобы разобрать жиклеры и устранить возможные загрязнения, которые могут ухудшить их работу, приложите имеющийся ключ к внешнему кольцу и осуществляйте одновременно нажатие (1) и вращение против часовой стрелки (2).

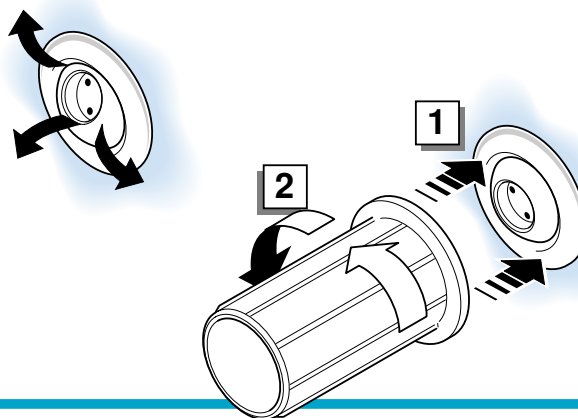

### ЧИСТКА И УХОД ЗА ДУШЕВОЙ КАБИНОЙ



Душевая кабина изготовлена из материалов, которые позволяют ее быструю и несложную чистку и препятствуют образованию бактерий на ее поверхности. Рекомендуется осуществлять регулярный уход за душевой кабиной, и, для большей эффективности, использовать для определенных участков специальные средства, которые вы можете приобрести у наших представителей и в Центрах технического обслуживания. Если вы решите поступить по-другому, примите во внимание следующие указания:

- 1) Для всех операций применяйте мягкие ткани, **а ни в коем случае не абразивные салфетки.**
- 2) **Никогда не используйте порошкообразные моющие средства**, пользуйтесь только жидкими моющими средствами без спиртовых добавок и аммиака, как, например, Svelto или Nelson.
- 3) Помните, что никогда нельзя использовать ацетон, аммиак или средства на базе этих веществ, так как они наносят ванне непоправимый ущерб. То же правило действует для средств, содержащих муравьиную кислоту или формальдегид.
- 4) Для устранения возможных пятен, нанесите, в зависимости от их происхождения, средства Svelto, Nelson, Argenti или зубную пасту и потрите мягкой тряпочкой.
- 5) Чтобы устранить с поверхности ванны известковый осадок, который может образоваться, потрите ее мягкой тряпочкой, смоченный в лимонном соке или уксусе, желательно подогретых.

Man. Use New Modus Plus - Code 10004811 - RL - Ed. 07/03 - 2/4

СЕРВИСНЫЙ ЦЕНТР

**гидромассаж** **СЕРВИС**

(095) 937 2237  
www.hydroserve.ru

## МОНТАЖ, ГАРАНТИЙНОЕ И ТЕХНИЧЕСКОЕ ОБСЛУЖИВАНИЕ, ПОСТАВКА КОМПЛЕКТУЮЩИХ

МОСКВА  
САНКТ-ПЕТЕРБУРГ  
РОСТОВ-НА-ДОНУ  
НОВОСИБИРСК  
ЕКАТЕРИНБУРГ

ОЛИМПИЙСКИЙ ПР-КТ, Д. 16, СТР. 1 ПОД 6 «Б», 3 ЭТАЖ  
КАМЕННООСТРОВСКИЙ ПР-Т, Д. 5/3  
ТЕАТРАЛЬНЫЙ ПР-Т, Д. 60/348  
УЛ. Б. ХМЕЛЬНИЦКОГО, Д. 84, КОРПУС 6  
УЛ. БАРХОТСКАЯ, Д. 2

ТЕЛ: +7 (095) 937 2829  
+7 (812) 232 4741  
+7 (8632) 276 145  
+7 (3832) 715 673  
+7 (343) 372 7747

## ОБРАБОТКА ПО УДАЛЕНИЮ ИЗВЕСТКОВЫХ ОТЛОЖЕНИЙ НА ПАРОГЕНЕРАТОРЕ

После приблизительно 20 циклов работы турецкой бани следует провести удаление отложений на парогенераторе, что необходимо для поддержания ее в состоянии постоянной эффективности.

Сделать это очень просто: после отключения установки, растворите в теплой воде в прилагающейся в наборе бутылочке содержимое пакетика лимонной кислоты и, предварительно отвинтив пробку, вылейте получившийся раствор в резервуар, как показано на рисунке.

Имейте в виду, что лимонную кислоту легко можно приобрести в магазинах и в наших центрах сервисного обслуживания.

Оставьте раствор приблизительно на 8-12 часов, а по истечении этого времени слейте его из парогенератора нажатием на кнопку "stop" панели управления.

Затем включите функцию турецкой бани на 10 минут вхолостую, чтобы очистить систему от возможных остатков отложений.

Если водопроводная вода вашей местности содержит много извести, рекомендуем применять для этой процедуры раствор воды и уксуса или другие продукты, обычно используемые для очистки от накипи утюгов и кофеварок, придерживаясь данных о количестве и концентрации, указанных изготовителями данных изделий.

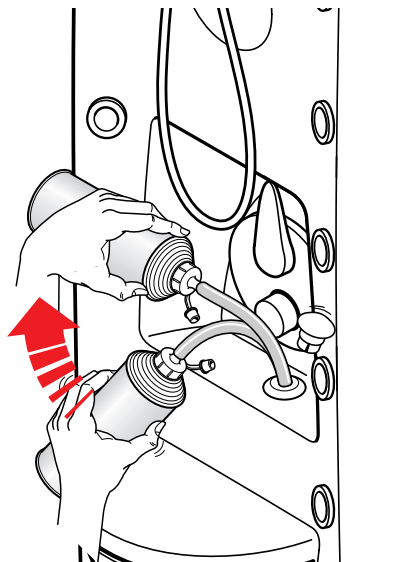

## ВНЕПЛАНОВОЕ ОБСЛУЖИВАНИЕ



Чтобы ванна со временем не теряла своего первоначального блеска, периодически наносите на всю ее поверхность обычное моющее средство Polish (Johnson Wax) или Pronto Spray, а затем протирайте мягкой тряпочкой.

Для устранения возможных царапин, легких поверхностных повреждений или мест, прожженных сигаретами, используйте "Набор по уходу", который вы сможете найти у наших представителей или в Центрах технического обслуживания.

В случае более серьезного ущерба или для замены поврежденных частей следует обратиться к специализированному персоналу.

**Фирма Домино с.п.а. рекомендует обращаться в уполномоченный сервисный центр данной области по всем операциям по обслуживанию.**

CSI

## Рассеиватель пара

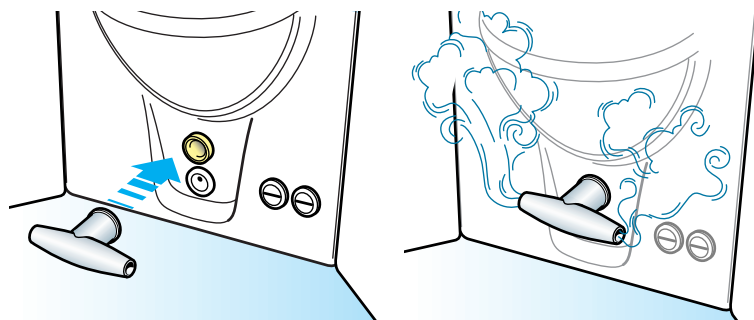

Установить под давлением, на настенный жиклер, элемент для рассеивания и защиты от пара. Отверстие для слива конденсата должно быть направлено в сторону душевого поддона. Элемент может сниматься для чистки.



**Обращайте особое внимание на выпуск пара.**  
Из-за его высокой температуры, соблюдайте необходимую дистанцию от датчика пара.

