

Уважаемый покупатель!

благодарим вас за то, что вы выбрали минибассейн Teuco.

Разнообразные гидромассажные струи и несравнимое количество функций позволяют вам выбрать желаемый способ расслабления: от тонизирующего массажа до гидротерапии, оказывающей полезное действие на шейную, поясничную области и на нижние конечности.

Освободиться от стресса и восстановить хорошее самочувствие стало совсем простым делом.

СОДЕРЖАНИЕ

ВВЕДЕНИЕ	114
- РУКОВОДСТВО ПО ЭКСПЛУАТАЦИИ И ТЕХНИЧЕСКОМУ ОБСЛУЖИВАНИЮ	
- КАЧЕСТВО TEUCO	
- ПОЛЕЗНЫЕ СОВЕТЫ ПО ПРАВИЛЬНОМУ ПОЛЬЗОВАНИЮ МИНИБАССЕЙНА TEUCO	
- УКАЗАНИЯ ПО БЕЗОПАСНОСТИ	
ИНСТРУКЦИИ ПО ПОЛЬЗОВАНИЮ	
- ФУНКЦИИ МИНИБАССЕЙНА	116
- ПАНЕЛЬ УПРАВЛЕНИЯ	118
- ПЕРВЫЙ ЗАПУСК	119
- PUMP 1	
- PUMP 2	120
- AIR JET	
- РЕГУЛИРОВАНИЕ ТЕМПЕРАТУРЫ ВОДЫ	121
- ECONOMY	
- FILTER	122
- УВЕЛИЧЕНИЕ СКОРОСТИ ФИЛЬТРАЦИИ	
- CLOCK	
- LIGHT	123
- БЛОКИРОВКА ПАНЕЛИ УПРАВЛЕНИЯ	
- РЕЖИМ OFF	124
- ПЕРЕВЕРНУТЫЙ ДИСПЛЕЙ	
- ОТОБРАЖЕНИЕ ТЕМПЕРАТУРЫ В ГРАДУСАХ ЦЕЛЬСИЯ ИЛИ ФАРЕНГЕЙТА	
- ПОКРЫТИЕ МИНИБАССЕЙНА	125
ОБСЛУЖИВАНИЕ	126
- ОЧИСТКА ФИЛЬТРОВ	
- ОЧИСТКА МИНИБАССЕЙНА ИЗ АКРИЛОВОГО МАТЕРИАЛА	
- ХРАНЕНИЕ В ЗИМНЕЕ ВРЕМЯ	
РЕМОНТНЫЕ РАБОТЫ	128
- СООБЩЕНИЯ СИСТЕМЫ ДИАГНОСТИКИ	
- УДАЛЕНИЕ ЦАРАПИН И ОБЖИГОВ ОТ СИГАРЕТ	

РУКОВОДСТВО ПО ЭКСПЛУАТАЦИИ И ТЕХНИЧЕСКОМУ ОБСЛУЖИВАНИЮ

- Настоящий документ представляет собой руководство по эксплуатации минибассейнов Teuco и содержит полезные указания по их безопасному пользованию. Обязательно прочитайте его прежде чем пользоваться приобретенным вами изделием.
- Руководство является неотъемлемой частью изделия и должно быть аккуратно сохранено, чтобы пользоваться им в будущем.
- Фирма Teuco Guzzini Spa оставляет за собой право внести в выпускаемую ей продукцию любые изменения без предварительного уведомления об этом или обязанности замены.

КАЧЕСТВО TEUCO

Teuco обращает большое внимание на используемые для изготовления выпускаемой ей продукции материалы путем постоянного технологического совершенствования пластмассовых материалов, а также различных конструктивных элементов. Все минибассейны Teuco изготовлены из литого метакрилата с каркасом из оцинкованной стали и трубопроводами высокой прочности.

Минибассейны Teuco имеют знак качества , удостоверяющий их изготовление в соответствии с требованиями европейских директив № 73/23 – 93/68 относительно электрической безопасности, и № 89/336 – 92/31 – 93/68 в отношении электромагнитной совместимости.

Безопасность гидромассажных систем удостоверена Итальянским Институтом Знака Качества приложением знака  на основании проверки их соответствия действующим европейским нормам.

ПОЛЕЗНЫЕ СОВЕТЫ ПО ПРАВИЛЬНОМУ ПОЛЬЗОВАНИЮ МИНИБАССЕЙНА TEUCO

- Учитывая расслабляющий и регенерирующий эффект гидромассажа, его желательно принимать после спортивных занятий, в конце рабочего дня, далеко от приема пищи и в любом случае по окончании пищеварения.
- Чтобы обеспечивать более эффективное массажное действие температура воды должна составлять 37°C.
- При первых приемах ограничить продолжительность гидромассажа на несколько минут. Далее время может быть постепенно увеличено до 15/20 минут с учетом общего физического состояния.

УКАЗАНИЯ ПО БЕЗОПАСНОСТИ

- Для правильной установки изделия внимательно соблюдайте приведенные в соответствующем руководстве указания. Неправильная установка может быть причиной вреда для людей, животных или предметов. Изготовитель не несет ответственность за вред, причиненный неправильной установкой изделия.
- Чтобы правильно пользоваться изделием, соблюдайте приведенные в настоящем руководстве указания. Изделие допускается использовать только для целей, для которых оно было предназначено. Изготовитель не несет ответственность за вред, причиненный ненадлежащим использованием изделия.
- Описанное в настоящей инструкции изделие предназначено для исключительного пользования в домашних условиях. В случае назначения минибассейна на общественное пользование, установка его должна осуществляться в соответствии с действующими местными нормами и правилами по технике безопасности, обработке сточных вод и устройству подобных сооружений. В любом случае должны быть соблюдены технические инструкции и указания по безопасности, предоставляемые фирмой Teuco.
- Настоящим изделием могут пользоваться взрослые люди. Детям и инвалидам разрешается пользоваться минибассейном Teuco только под постоянным надзором. В отдельных случаях (пожилые люди, страдающие гипертонией и сердечно-сосудистыми болезнями, беременные женщины, люди, проходящие курс лечения) прежде чем подвергаться гидромассажу послушать совета врача.
- Во время гидромассажа не следует:
 - закрывать всасывающие или переливное отверстия частями тела или предметами; обращайтесь внимание на то, чтобы не приблизиться к данным отверстиям волосами.
 - использовать хрупкие предметы, которые могли бы разбиться (например, стеклянные стаканы).
 - использовать электрические приборы (радиоприемник, фен и т.д.) вблизи минибассейна.
- Будьте осмотрительными при входе и выходе из минибассейна, т.к. вода делает поверхности скользкими.
- Не пользуйтесь минибассейном при отрицательных атмосферных условиях (например, во время грозы).
- Не загромождайте пространство между полом и облицовочными панелями минибассейна или отверстия в настиле для минибассейнов в исполнении для углубленной установки.
- В случае неисправности или ненормальной работы изделия, обращайтесь исключительно к уполномоченному техническому персоналу, чтобы не потерять право на гарантийный ремонт, если гарантия еще в действии. Изготовитель не несет ответственность за вред, причиненный неправильно отремонтированным изделием или в результате нарушения ее конструкции.
- Убедитесь всегда в наличии пробки на дозаторе для ароматерапии. Не снимайте пробку дозатора во время работы устройства AIR JET (см. параграф AIR JET).

ФУНКЦИИ МИНИБАССЕЙНА

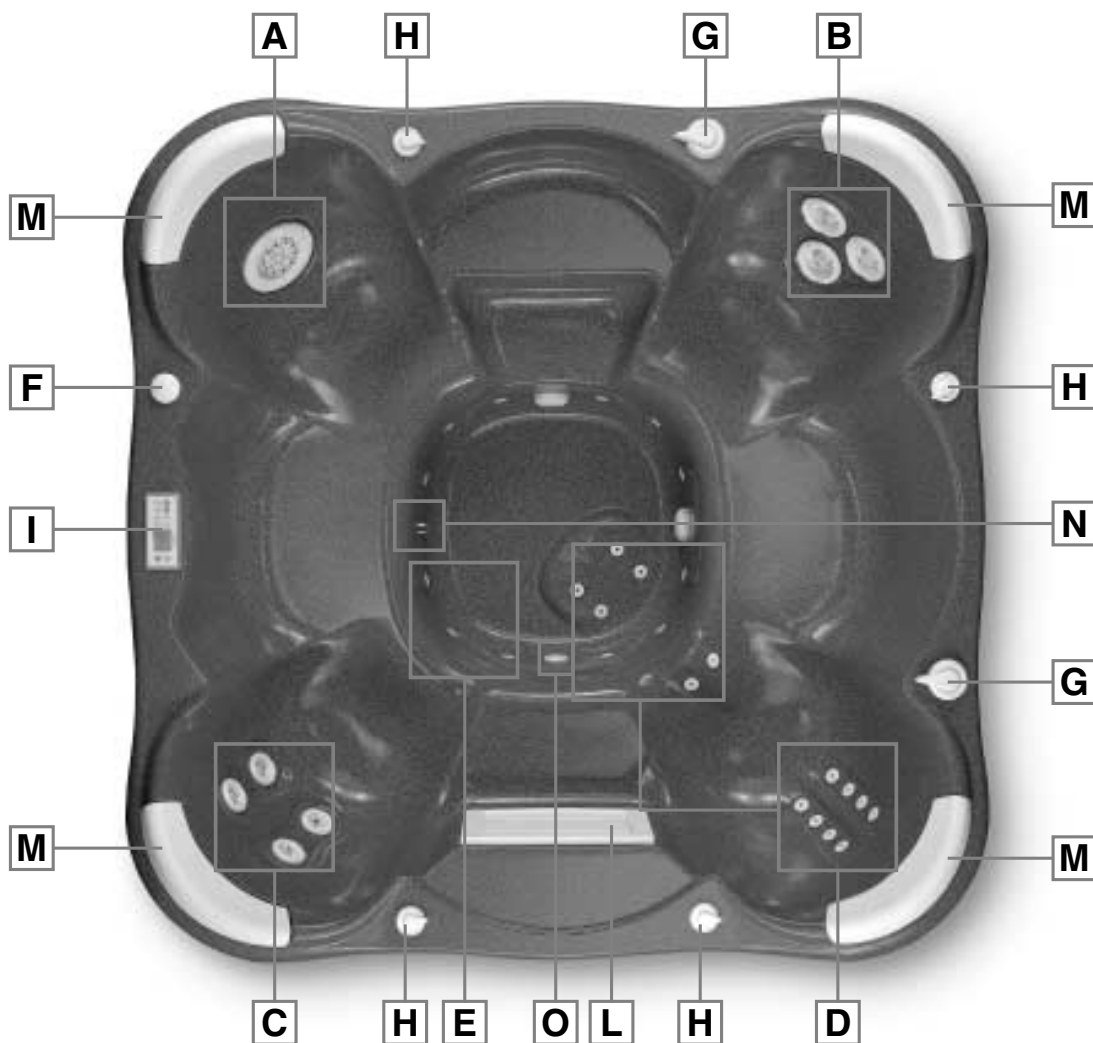

A - Power Jet: Устройство, образуемая струя которого оказывает исключительно глубокое и энергичное массажное действие, можно сравнить только с природными явлениями, такими как, например, водопады или бурные горные потоки.

B - Tris Roto Jet: Три ориентируемых сопла. Два верхних сопла образуют специальный вихревой поток. Нижнее сопло осуществляет сильный гидромассаж. Поворотом наружной круглой гайки этих сопел можно регулировать объем подаваемой воды.

C - Multi Roto Jet: Четыре ориентируемых сопла с большим объемом подаваемой воды. Они могут быть регулированы таким образом, чтобы образовать специальный вихревой поток. Обеспечивают идеальный массаж плеч и поясничной области. Специальная наружная круглая гайка позволяет регулировать объем подаваемой воды.

- D - Stream jet:** Четырнадцать струй обволакивают все тело, вызывая благородное действие. Ограниченный радиус действия сопел и большое количество водных струй обеспечивают распространяющийся по всему телу исключительно расслабляющий гидромассаж.
- E - Air Jet:** Двенадцать сопел для подачи воздуха обеспечивают насыщение воды кислородом, стимулируют и тонизируют эпидермис. В сочетании с ароматическими эссенциями (для которых предусмотрен специальный дозатор) возбуждают обоняние, вызывая благородный эффект, свойственный ароматерапии.
- F - Ароматерапия:** Согласно принципам ароматерапии, душистые эссенции, помимо приятного воздействия на обоняние, стимулируют определенные рецепторы мозга, вызывая положительное изменение настроения, и доставляя спокойствие, радость, способность концентрации в зависимости от их специфических характеристик. Приготовленные фирмой Теусо эссенции для применения в минибассейне безопасны для кожи, поддерживают воду прозрачной, не оставляют следов и не образуют пену.
- G - Ручка девиатора:** Позволяет направлять поток воды на то или другое гидромассажное устройство минибассейна.
- H - Ручка переключателя:** Позволяет выбирать желаемую интенсивность гидромассажа путем регулирования объема подаваемого воздуха.
- I - Электронная панель управления:** Простая система, позволяющая программировать и держать под постоянным контролем все функции минибассейна.
- L - Skimmer (сепаратор):** Устройство, обеспечивающее улавливание нечистот с поверхности воды и удаление их через специальную систему фильтрации.
- M - Анатомический подголовник:** Мягкий и эргономический подголовник позволяет всем пользователям минибассейна Теусо расслабляться, поддерживая голову в удобном и правильном положении.
- N - Подводный светильник:** Вечером ваш минибассейн Теусо привлечет к себе всеобщее внимание со своим подводным светильником, образующим на поверхности воды чарующие рисунки.
- O - Обработка воды:** Циркулирующая в минибассейне вода непрерывно очищается и дезинфицируется добавлением в нее озона с помощью системы, постоянно активной даже в режиме ожидания минибассейна (наличие электрического питания). Генерирование озона прекращается в течение 40 минут с момента включения любой функции минибассейна.

ПАНЕЛЬ УПРАВЛЕНИЯ

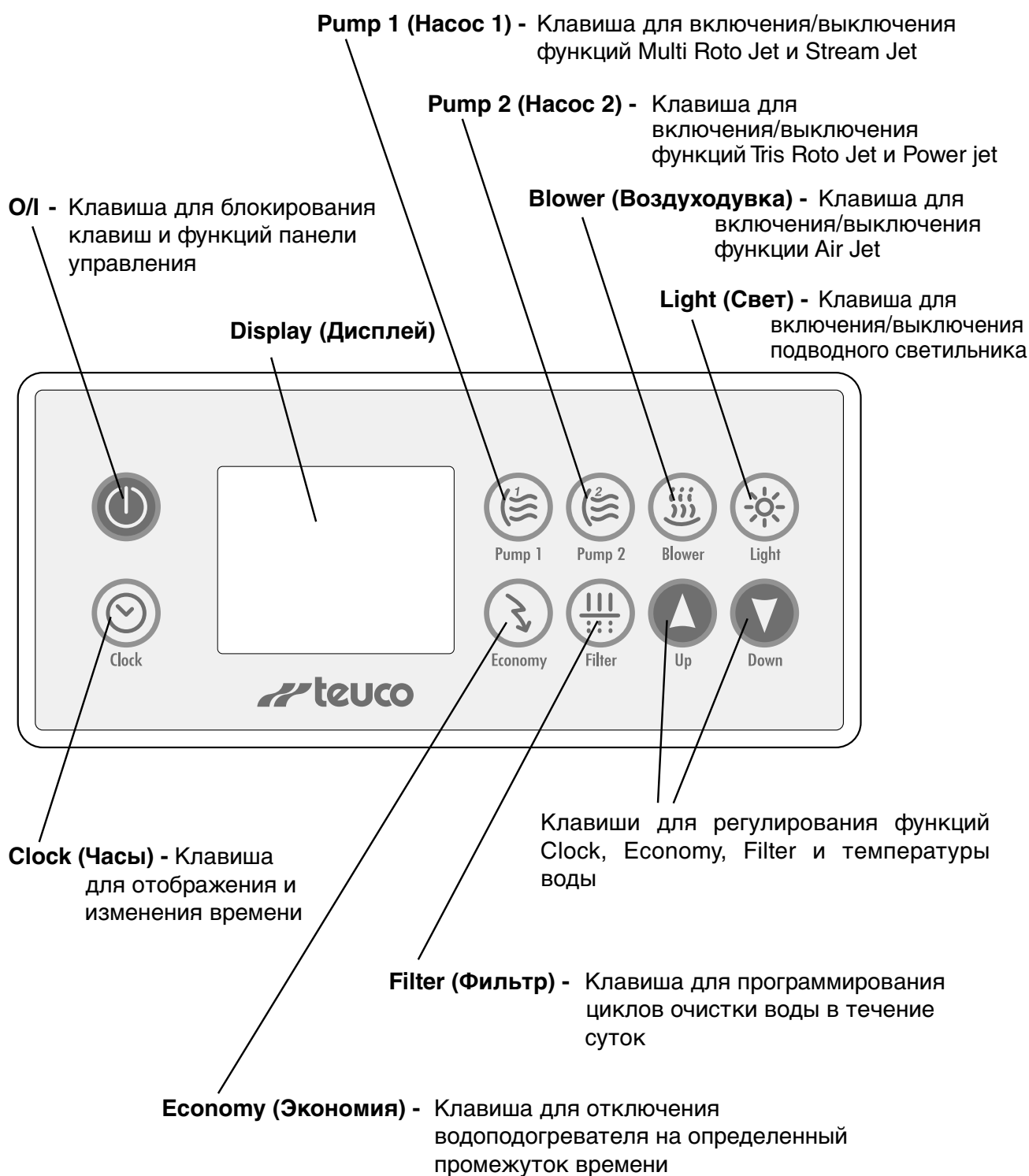

ПЕРВЫЙ ЗАПУСК

1 - СНЯТИЕ БРЕЗЕНТОВОГО ПОКРЫТИЯ

Снимите брезентовое покрытие, отсоединив крепежные ремни, расположенных на углах минибассейна.

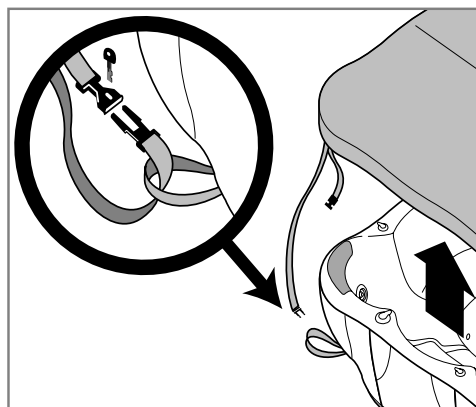

2 - НАПОЛНЕНИЕ МИНИБАССЕЙНА

Наполните минибассейн водой до метки, находящейся рядом с переливным отверстием сепаратора.

Используемая для наполнения минибассейна вода должна иметь температуру не более 35°C.

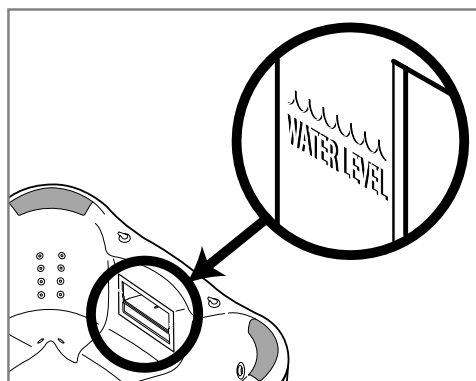

3 - ВКЛЮЧЕНИЕ ПОД НАПРЯЖЕНИЕ

ВНИМАНИЕ! Включение системы под напряжение следует осуществлять только после наполнения минибассейна водой.

Переключите кнопку главного выключателя в положение "ON". Проверьте работоспособность подготовленного при установке минибассейна дифференциального предохранительного выключателя, нажав предусмотренную для этой цели кнопку. Приведите выключатель в рабочее положение. При этом автоматически включается рециркуляционный насос.

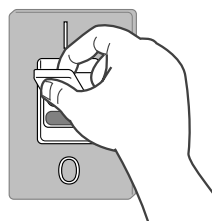

Сразу включите гидромассажные системы, нажав клавиши Pump 1 и Pump 2, расположенных на панели управления. Откройте все сопла, проверьте места соединения гидравлических труб на отсутствие утечек, а также нормальную работу всех устройств. Выполнив вышеописанный контроль, выключите насосы.

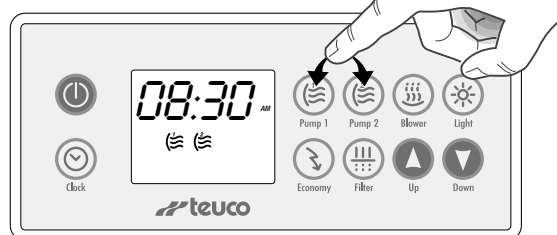

4 - ОБРАБОТКА ВОДЫ

Выполните обработку воды применением поставленных фирмой Teuco или аналогичных средств при соблюдении приведенных в соответствующем руководстве указаний.

Убедитесь, что величина pH воды находится в пределах от 7,2 и 7,6 и содержание хлора в пределах от 1 до 1,5 ppm.

Чтобы обеспечивать надлежащее качество воды и правильную работу системы, контроль pH и содержания хлора в воде следует часто повторять.

PUMP 1

Нажмите клавишу "Pump 1" для включения функций Multi Roto Jet и Stream Jet.

С помощью ручки **ДЕВИАТОРА (G)** переключите или регулируйте поток воды с функций Multi Roto Jet и Stream Jet.

С помощью ручки **(H)** увеличьте или уменьшите интенсивность струй.

После 20 минут непрерывной работы функция автоматически выключается.

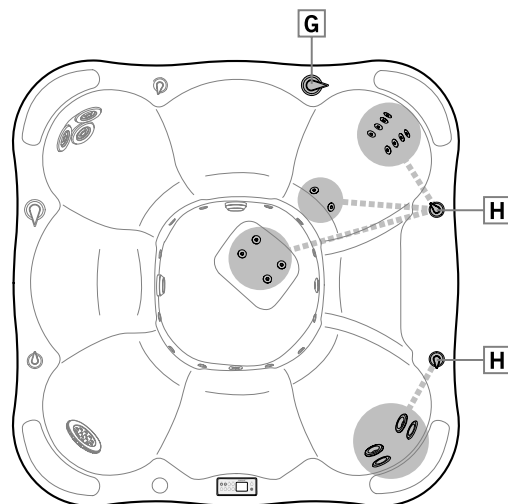
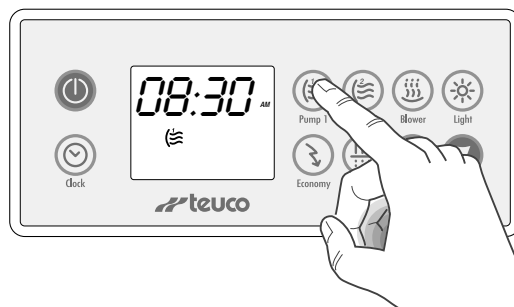

PUMP 2

Нажмите клавишу "Pump 2" для включения функций Tris Roto Jet и Power Jet.

С помощью ручки **ДЕВИАТОРА (G)** переключите или регулируйте поток воды с функций Tris Roto Jet и Power Jet.

С помощью ручки **(H)** увеличьте или уменьшите интенсивность струй.

После 20 минут непрерывной работы функция автоматически выключается.

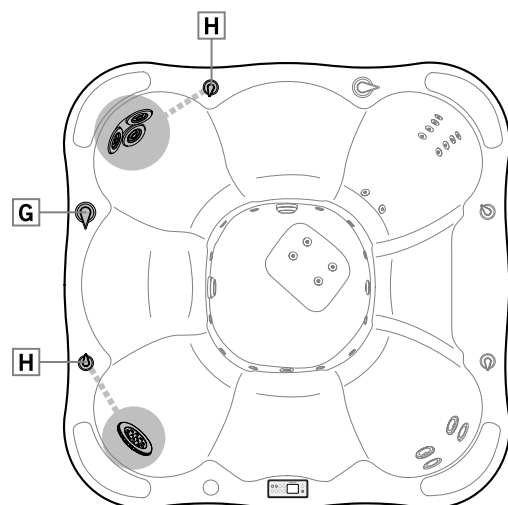
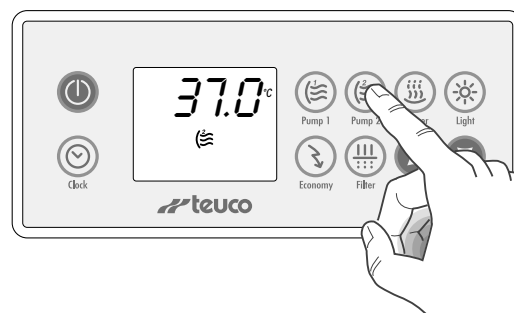

AIR JET

Нажмите клавишу "Blower" для включения функции Air Jet при ВЫСОКОЙ СКОРОСТИ.

Опять нажмите клавишу "Blower" для перехода на НИЗКУЮ СКОРОСТЬ.

Нажмите клавишу "Blower" третий раз для выключения функции.

После 20 минут непрерывной работы функция автоматически выключается.

АРОМАТЕРАПИЯ

Для применения в минибассейнах фирма Teuco поставляет эссенции, которые не образуют пену, сохраняют абсолютную прозрачность воды и не вредны для поверхности ванны и кожи. Используемую эссенцию следует добавить в предусмотренный для этой цели **ДОЗАТОР (F)** всегда при выключенном устройстве Air Jet.

Развинтите предохранительную пробку, введите желаемую эссенцию, затем опять закройте пробку.

Включите функцию Air Jet для распространения эссенции в воде.

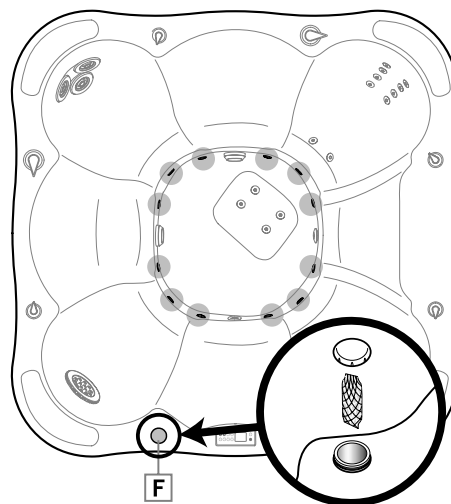
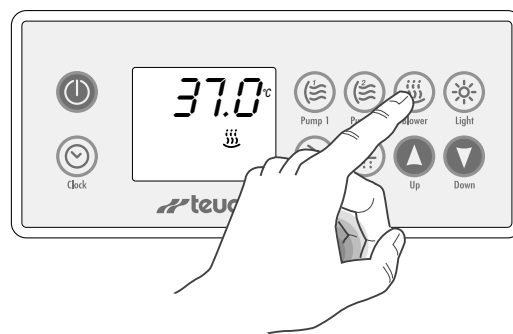

РЕГУЛИРОВАНИЕ ТЕМПЕРАТУРЫ ВОДЫ

Нажмите клавиши-стрелки "▲" или "▼" для регулировки температуры воды в минибассейне. Во время регулировки на дисплее появляется символ "°":

Диапазон регулировки температуры - от 15°C до 40°C.

Если температура воды в минибассейне ниже заданной, то включается водонагреватель. При этом на дисплее появляется символ "☺" до тех пор, пока температура не достигнет заданной величины.

В случае включения других функций во время работы водонагревателя, система может вызвать временное выключение последнего, чтобы ограничить потребляемую минибассейном энергию.

О временном выключении водонагревателя предупреждает мигание индикатора с символом "☺".

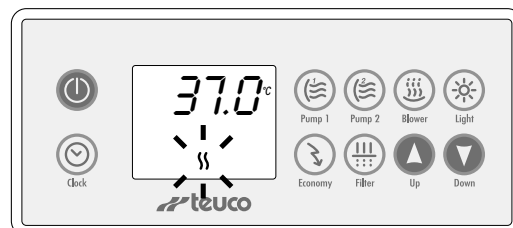
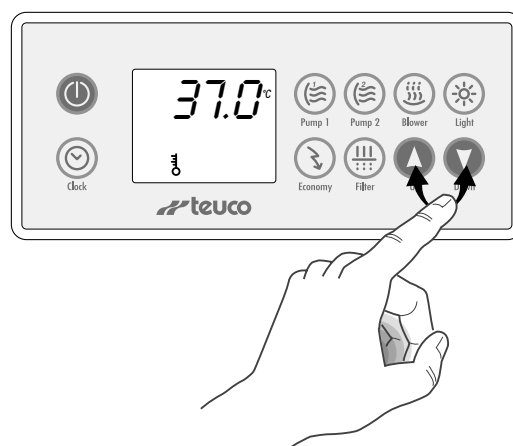

ECONOMY (ЭКОНОМИЯ)

Настоящая функция позволяет программировать работу водоподогревателя так, чтобы он выключался на определенное время (например, в ночное время).

Нажмите клавишу "Economy" первый раз для задания продолжительности активации функции Economy (выключения водоподогревателя).

На дисплее высвечивается E 00.

С помощью клавиш-стрелок "▲" и "▲" установите время, в течение которого функция Economy должна находиться в активном состоянии (от 0 до 24 часов).

Нажмите клавишу "Economy" второй раз для установки величины выдержки времени активации функции Economy (число часов между запрограммированным временем и моментом активации функции Economy).

На дисплее высвечивается E d00.

С помощью клавиш-стрелок "▲" и "▲" установите величину выдержки времени активации функции Economy (от 0 до 23 часов).

Нажмите клавишу "Economy" третий раз для завершения сеанса программирования.

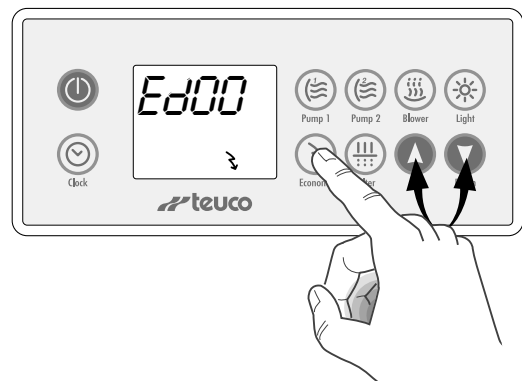
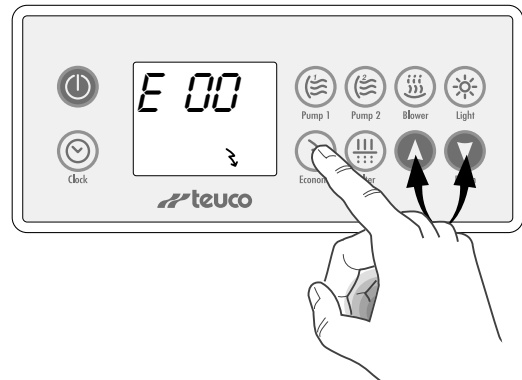

FILTER (ФИЛЬТР)

Настоящая функция позволяет программировать число циклов очистки воды в течение следующих 24 часов.

Нажмите клавишу "Filter". При этом на дисплее высвечивается P 01.

С помощью клавиш-стрелок "▲" и "▲" установите число циклов очистки (1, 2, 3, 4, 6, 8, 12, 24).

- Для **немедленного выполнения** первого цикла очистки опять нажмите клавишу "Filter".

Продолжительность цикла составляет 2 минуты, причем включаются Насос 1, Насос 2 и Воздуходувка.

- Чтобы **не сразу запустить** цикл очистки достаточно не нажать клавиши "Filter" и клавиши-стрелки "▲" и "▲" в течении 5 секунд.

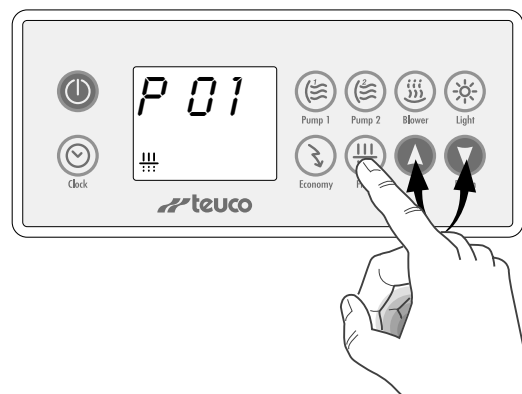

УВЕЛИЧЕНИЕ СКОРОСТИ ОЧИСТКИ

Эту операцию желательно осуществлять после интенсивного использования минибассейна, а также для ускорения смешивания и растворения средств для обработки воды.

Нажмите клавишу "Pump 1" в течение 5 секунд. На дисплее высвечивается В 00.

При этом включаются насос 1 и озонатор в течение 45 минут.

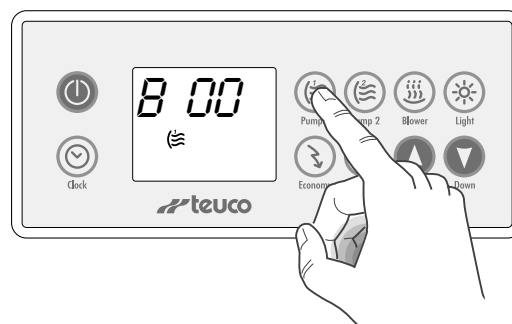

CLOCK

Нажмите клавишу "Clock" для отображения времени на дисплее.

РЕГУЛИРОВАНИЕ ВРЕМЕНИ

Для регулирования времени держите клавишу "Clock" в нажатом состоянии. При этом мигает цифра часов.

С помощью клавиш-стрелок "▲" и "▲" регулируйте цифру часов.

Опять нажмите и держите в нажатом состоянии клавишу "Clock". При этом мигает цифра минут. С помощью клавиш-стрелок "▲" и "▲" регулируйте цифру минут.

Нажмите еще раз клавишу "Clock" для завершения регулировки времени.

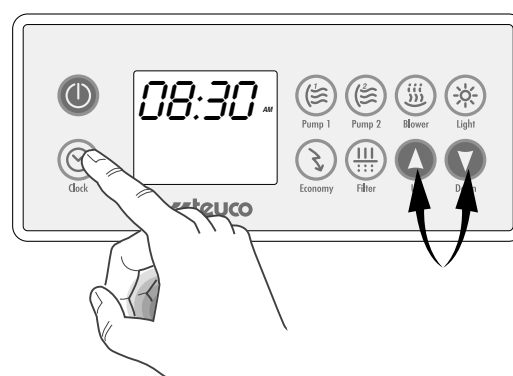

LIGHT

Нажмите клавишу "Light" для включения установленного в минибассейне подводного светильника.

Еще раз нажмите клавишу "Light" для выключения подводного светильника.



БЛОКИРОВКА ПАНЕЛИ УПРАВЛЕНИЯ

Настоящая функция позволяет частично или полностью заблокировать клавиши панели управления.

ЧАСТИЧНАЯ БЛОКИРОВКА:

Держите клавишу "Economy" в нажатом состоянии в течение 5 секунд для блокировки клавиатуры за исключением клавиш Pump 1, Pump 2, Blower, Light. На дисплее высвечивается "LocP".

В этом состоянии невозможно изменить ранее выполненные установки.

Чтобы разблокировать панель управления нажмите еще раз клавишу "Economy" в течение 5 секунд.

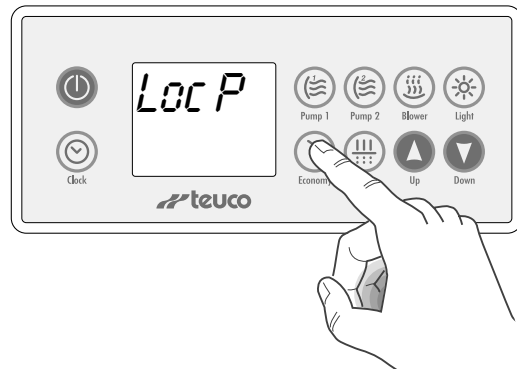

ПОЛНАЯ БЛОКИРОВКА:

Держите клавишу "Economy" в нажатом состоянии в течение 10 секунд для полной блокировки клавиатуры. На дисплее высвечивается "LocF".

В этом состоянии все клавиши заблокированы, но рециркуляция и все остальные запрограммированные функции остаются в активном состоянии.

Чтобы разблокировать панель управления нажмите еще раз клавишу "Economy" в течение 5 секунд.

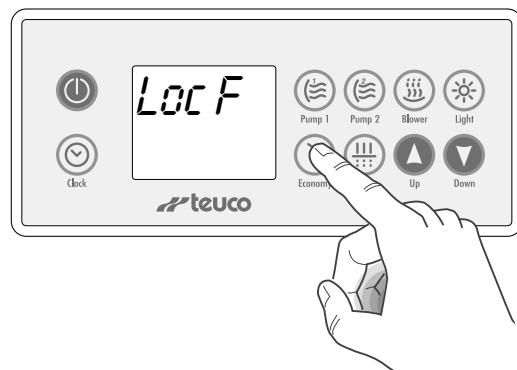

РЕЖИМ OFF

Нажмите клавишу "Power" для блокировки всех функций, включая рециркуляцию и клавиши панели управления в течение 30 минут.

Настоящую функцию можно использовать при очистке фильтров, удалении грязи со дна минибассейна и всякий раз при возникновении необходимости блокировки системы в целом.

Чтобы разблокировать панель управления до истечения заданного времени опять нажмите клавишу "Power".

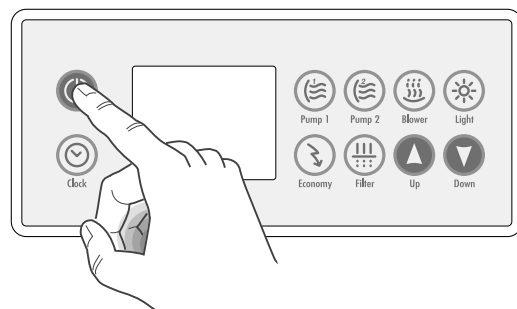

ПЕРЕВЕРНУТЫЙ ДИСПЛЕЙ

Отображение на дисплее может быть перевернуто, чтобы обеспечивать удобное чтение показаний как изнутри минибассейна, так и извне его.

Чтобы перевернуть отображение дисплея держите клавишу "Filter" в нажатом состоянии в течение 5 секунд.

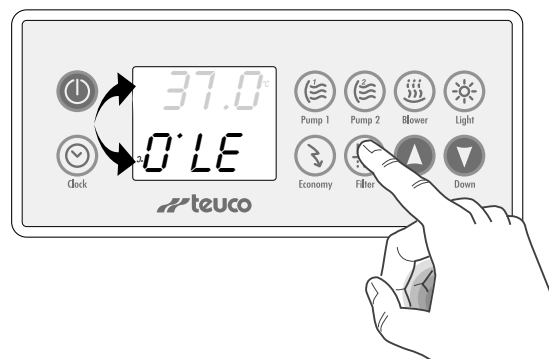

ОТОБРАЖЕНИЕ ТЕМПЕРАТУРЫ В ГРАДУСАХ ЦЕЛЬСИЯ ИЛИ ФАРЕНГЕЙТА

Температура на дисплее может быть отображена в градусах Цельсия или Фаренгейта.

Держите клавишу "Light" в нажатом состоянии в течении 5 секунд для отображения температуры в градусах Цельсия или Фаренгейта.

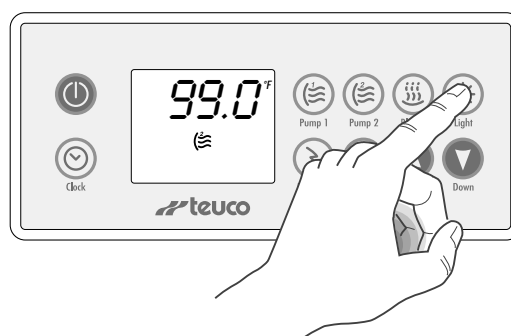

ПОКРЫТИЕ МИНИБАССЕЙНА

Чтобы исключить рассеяние накопленного в воде тепла, испарение или загрязнение воды в нерабочее время минибассейна, его следует аккуратно закрыть брезентом.

Брезентовое покрытие минибассейна следует прикрепить с помощью предусмотренных для этой цели ремней и закрыть на ключ для обеспечения максимальной безопасности.

Покрытие не рассчитано для выдерживания нагрузок.

Не садитесь, не ходите и не ложитесь на покрытие.

Не кладите предметы на покрытие.

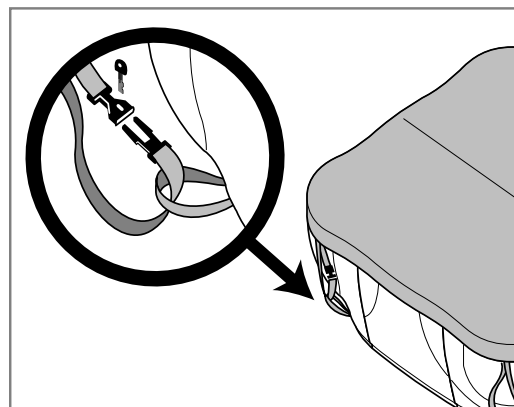

ОЧИСТКА ФИЛЬТРОВ

Через каждые две недели на дисплей высвечивается мигающее сообщение CLE, предупреждающее о необходимости выполнения очистки фильтров.

Выполните очистку фильтров с большей частотой, если это необходимо.

Очистка фильтров осуществляется следующим образом:

- переключите систему в "РЕЖИМ OFF" нажатием соответствующей клавиши на панели управления;
- снимите крышку и поддон сепаратора;
- развинтите фильтры и выньте их из соответствующих гнезд.

Чистите фильтры сильной струей проточной воды (если необходимо, используйте гидромонитор).

Замените фильтры при выявлении заметных признаков деградации.

Запасные фильтры могут быть приобретены в уполномоченных продажных точках Teuco.

После очистки или замены фильтров, установите на место все компоненты перед запуском минибассейна.

Для повторного запуска минибассейна разблокируйте панель управления, нажав еще раз клавишу "РЕЖИМ OFF".

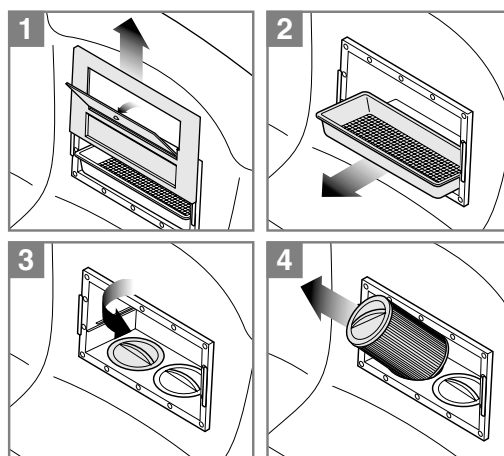
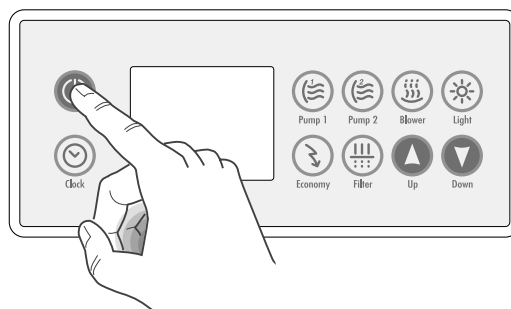

ОЧИСТКА ПОВЕРХНОСТЕЙ ИЗ АКРИЛОВОГО МАТЕРИАЛА И АКСЕССУАРОВ

Тэуко осуществляет регулярное тестирование находящихся на рынке продуктов для очистки гладких поверхностей. Обыкновенные чистящие средства могут быть применены для очистки поверхностей с помощью губки или мягкой тряпки. После очистки ополаскивать поверхности водой. Специальные чистящие средства, используемые, например, для удаления водного камня, имеют щелочной состав, который может повредить покрашенные поверхности (например, стойки и направляющие душевых, гидромассажных кабин и гидромассажных саун, краны и т.д.). Данные составы должны быть применены с большой осторожностью и при крайней необходимости, немедленно ополаскивая очищаемые поверхности водой. Для осушения поверхностей использовать замшу, которая обеспечивает эффективную очистку, не оставляя следов. НЕ ПРИМЕНЯТЬ АБРАЗИВНЫЕ ЧИСТЯЩИЕ СРЕДСТВА, СПИРТ ИЛИ ВЕЩЕСТВА, СОДЕРЖАЩИЕ СПИРТ, АЦЕТОН ИЛИ ДРУГИЕ РАСТВОРИТЕЛИ. Для поддержания блеска поверхностей периодически протереть их обыкновенной полировальной пастой.



ХРАНЕНИЕ МИНИБАССЕЙНА В ЗИМНЕЕ ВРЕМЯ

В СТРАНАХ С УМЕРЕННЫМ КЛИМАТОМ

Если в течение зимнего периода температура в редких случаях падает ниже нуля, воду можно не выливать из минибассейна, т.к. последний снабжен "системой против замораживания".

ВНИМАНИЕ! Не выключайте электрическое питание минибассейна, чтобы обеспечивать срабатывание "системы защиты от замораживания" в случае падения температуры ниже 5°C.

Эта функция обеспечивает поочередное включение водоподогревателя и насосов гидромассажной системы до достижения водой температуры 7°C.

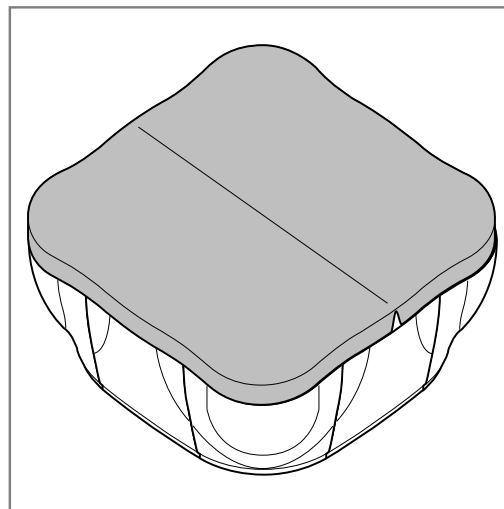

В СТРАНАХ С ХОЛОДНЫМ КЛИМАТОМ

Полностью удалите воду из минибассейна следующим образом:

- обесточьте минибассейн;
- откройте сливной клапан;
- откройте кран, установленный рядом с блоком силового питания;
- развинтите пробки сливных отверстий насосов;
- с помощью отсасывающего устройства удалите находящуюся на дне минибассейна и в соплах AIR JET воду.

Снимите, очистите фильтры и храните их в сухом месте.

Покройте минибассейн предусмотренным для этой цели защитным брезентом, чтобы исключить его загрязнение.

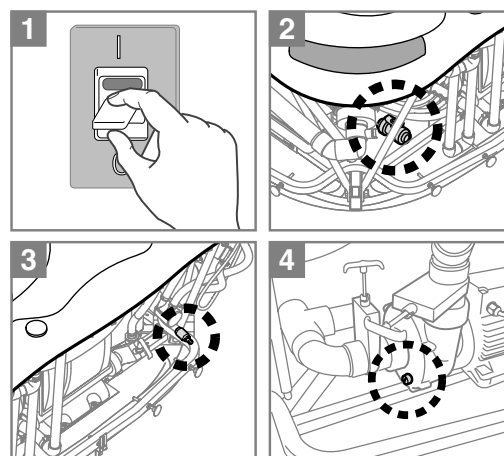

Перед следующим использованием минибассейна Teuco после зимнего простоя выполните операции, описанные в параграфе "ПЕРВЫЙ ЗАПУСК".

В случае неисправной или ненормальной работы какой-либо системы минибассейна обращайтесь в ближайший уполномоченный Центр Сервисного обслуживания (см. приложенный перечень).

СООБЩЕНИЯ СИСТЕМЫ ДИАГНОСТИКИ

Минибассейн снабжен некоторыми предохранительными устройствами для контроля правильной работы всей системы.

При возникновении какой-либо неисправности текущие функции останавливаются, а на дисплей выводятся соответствующие сообщения об ошибке.

НЕИСПРАВНОСТЬ	ПРИЧИНА	СПОСОБ УСТРАНЕНИЯ
CLE	Засорение фильтров.	Чистить фильтры.
HL мигающее - Температура воды в минибассейне превысила 44°C.	Высокая температура воды в минибассейне.	Выберите более низкую температуру и подождите до охлаждения воды. <i>Если неисправность повторяется, то обращайтесь в Центр Сервисного Обслуживания.</i>
HL постоянное - Температура воды в нагревателе превысила 48°C.	Перерыв в электрическом питании во время подогрева воды.	Обесточьте минибассейн и подождите до охлаждения воды (около 1 часа). Опять включите электрическое питание. <i>Если неисправность повторяется, то обращайтесь в Центр Сервисного Обслуживания.</i>
FLO - Система контроля не обнаруживает протекание воды в системе рециркуляции.	Клапана системы закрыты или фильтр засорен.	Убедитесь, что клапаны открыты; выполните очистку фильтров. <i>Если неисправность повторяется, то обращайтесь в Центр Сервисного Обслуживания.</i>
Prr	Неисправность датчика температуры.	Обращайтесь в Центр Сервисного Обслуживания.

УДАЛЕНИЕ ЦАРАПИН И ОБЖИГОВ ОТ СИГАРЕТЫ

Проверьте, что царапиной или обжигом повреждена только поверхность акрилового материала.

Устранение таких повреждений должен осуществлять специализированный персонал.



СЕРВИСНЫЙ ЦЕНТР

гидромассаж**(095) 937 2237**www.hydroserve.ru**СЕРВИС****МОНТАЖ, ГАРАНТИЙНОЕ И ТЕХНИЧЕСКОЕ ОБСЛУЖИВАНИЕ, ПОСТАВКА КОМПЛЕКТУЮЩИХ**

МОСКВА
САНКТ-ПЕТЕРБУРГ
РОСТОВ-НА-ДОНУ
НОВОСИБИРСК
ЕКАТЕРИНБУРГ

ОЛИМПИЙСКИЙ ПР-КТ, Д. 16, СТР. 1 ПОД 6 «Б», 3 ЭТАЖ
КАМЕННООСТРОВСКИЙ ПР-Т, Д.5/3
ТЕАТРАЛЬНЫЙ ПР-Т, Д.60/348
УЛ. Б. ХМЕЛЬНИЦКОГО, Д. 84, КОРПУС 6
УЛ. БАРХОТСКАЯ, Д.2

ТЕЛ: +7 (095) 937 2829
+7 (812) 232 4741
+7 (8632) 276 145
+7 (3832) 715 673
+7 (343) 372 7747