

# KeyBox

## Manuale d'uso

Instructions for operation - Gebrauchsanweisung - Instructions d'utilisation - Manual para el uso - Manual de uso - Gebruikershandleiding - Εγχειρίδιο οδηγιών χρήσης  
Руководство по пользованию - Instrukcje obsługi - Návod na použitie - Használati utasítás - Návod na použití - Priročnik za uporabo - Priručnik za upotrebu



Edizione 01 - 03/2007

albatros  
I D R O E M O Z I O N I

## Italiano

L'installazione va eseguita da personale qualificato nel rispetto delle norme IEC e delle disposizioni nazionali relative agli impianti elettrici civili ed idraulici. L'installatore, prima di effettuare il collegamento elettrico ed idraulico dell'apparecchiatura, deve pretendere dall'utente la dichiarazione di conformità degli impianti dello stabile, prevista dalla legge n. 46 del 05-03-1990. In mancanza di tale documentazione la ditta Domino s.r.l. declina qualsiasi responsabilità per gli impianti, o locali, destinati ad accogliere le proprie apparecchiature.

### ASSISTENZA TECNICA IMPORTANTE

Qualora l'apparecchiatura presenti qualche disfunzione, all'atto della chiamata del centro assistenza di zona (vedi elenco dei centri assistenza) è importante, per un sollecito intervento, comunicare la matricola del prodotto ed il numero di codice prodotto rilevabili dal certificato di garanzia allegato ed informare del difetto riscontrato.

 Questo simbolo indica possibile pericolo per la persona o danno all'apparecchiatura.

 Questo simbolo indica "Attenzione".

Il Costruttore non risponde delle possibili inesattezze, imputabili a errori di stampa o di trascrizione, contenute nel presente manuale. Si riserva di apportare ai propri prodotti quelle modifiche che ritenesse necessarie o utili anche nell'interesse dell'utente, senza pregiudicare le caratteristiche essenziali di funzionalità e sicurezza.

## Ελληνικά

 Αυτό το σύμβολο σημαίνει πιθανό κίνδυνο για το χρήστη ή για τη συσκευή.

 Αυτό το σύμβολο σημαίνει "Προσοχή".

Ο Κατασκευαστής δε φέρει καμία ευθύνη για τυχόν ανακρίβειες που ενδεχομένως υπάρχουν στο παρόν εγχειρίδιο και που οφείλονται σε τυπογραφικά λάθη ή λάθη αντιγραφής. Εκτός αυτού, διατηρεί το δικαίωμα να πραγματοποιήσει στα προϊόντα του όλες τις μετατροπές που θεωρεί απαραίτητες και χρήσιμες (ακόμη και προς το συμφέρον του χρήστη), χωρίς να αλλοιώσει τα βασικά χαρακτηριστικά λειτουργικότητας και ασφάλειας.

## Magyar

 Ez a szimbólum a következő lehetséges helyzetre figyelmeztet: embert fenyegető veszély, vagy berendezést fenyegető károsodás.

 Ez a szimbólum azt jelenti: "Vigyázat"

A gyártó a jelen kézikönyv sajtóhibának vagy átírásnak tulajdonítható esetleges pontatlanságaiért nem felel. Fenntartja magának a jogot, hogy termékein az általa szükségesnek vagy a felhasználók érdekében is hasznosnak tartott módosításokat, a működés és biztonság lényeges jellemzőinek a veszélyeztetése nélkül, elvégezze.

## English

 This symbol indicates the possibility of injury to persons or damage to the appliance.

 This symbol means "Warning".

The manufacturer accepts no liability for any inaccuracies or printing errors that may be contained in this manual. The manufacturer reserves the right to introduce any modifications to the product that are considered necessary or in the interests of the user and which do not alter the essential operational and safety characteristics of the appliance.

## Español

 Este símbolo indica posible peligro para la persona o daño para el aparato.

 Este símbolo indica "Atención".

El constructor no se hace responsable de las posibles inexactitudes, imputables a errores de imprenta o de transcripción, contenidas en el presente manual. Se reserva el derecho de aportar a sus productos las modificaciones que considere necesarias o útiles para los usuarios, sin perjuicio de las características esenciales de funcionalidad y de seguridad.

## Русский язык

 Этот символ обозначает возможную опасность для человека или ущерб для оборудования.

 Этот символ обозначает "Внимание".

Фирма-изготовитель не отвечает за возможные неточности, возникшие в результате опечаток или транскрипции, содержащиеся в настоящем руководстве. Она оставляет за собой право вносить в свои изделия изменения, которые она сочтет необходимыми или полезными, также в интересах пользователя, при этом не нанося вреда основным характеристикам функциональности и безопасности.

## Česky

 Tento symbol poukazuje na možné nebezpečí pro osoby nebo poškození přístroje.

 Tento symbol znamená "Pozor".

Výrobce neodpovídá za případné nepřesnosti způsobené chybami v tisku nebo přepisem a obsaženém v tomto návodu. Vyhrazuje si právo provádět na vlastních výrobcích ty změny, které považuje za potřebné nebo prospěšné i v zájmu spotřebitele, a které nemění hlavní charakteristiky vztahující se na fungování a bezpečnost.

## Deutsch

 Dieses Symbol weist auf eine mögliche Gefahr für Personen bzw. Schäden am Gerät hin.

 Dieses Symbol steht für "Vorsicht".

Für Unrichtigkeiten in diesem Handbuch, die auf Druck- oder Abschreibfehler zurückzuführen sind, übernimmt der Hersteller keine Haftung. Der Hersteller behält sich das Recht vor, alle für notwendig erachteten bzw. im Interesse der Abnehmer liegenden Änderungen an seinen Produkten vorzunehmen, ohne jedoch deren wesentliche Funktions- und Sicherheitseigenschaften zu beeinträchtigen.

## Português

 Este símbolo indica possível perigo para a pessoa ou dano no aparelho.

 Este símbolo indica "Atenção".

O Construtor não é responsável pelas possíveis inexactidões contidas neste manual, atribuíveis a gralhas ou a erros de transcrição. Reserva-se o direito de produzir nos próprios produtos todas as alterações que julgar necessárias ou úteis também no interesse dos clientes, sem prejudicar as características essenciais de funcionamento e segurança.

## Polski

 Ten symbol oznacza możliwość występowania zagrożenia dla osób lub możliwość uszkodzenia urządzenia.

 Ten symbol oznacza "Uwaga".

Konstruktor nie odpowiada za ewentualne nieścisłości wynikające z błędów w druku lub w tłumaczeniu, zawarte w niniejszych instrukcjach. Zastrzega też sobie prawo do wprowadzenia zmian we własnym produkcie, jeżeli uważa je za konieczne bądź użyteczne, także dla użytkownika, oraz nie mające wpływu na istotę działania i bezpieczeństwo użytkownika produktu.

## Slovenščina

 Ta simbol označi mogočo nevarnost za osebo ali poškodovanje naprave.

 Ta simbol pomeni "Pozor".

Proizvajalec ne odgovarja za mogoče netočnosti, ki jih je pripisati tiskarskim napakam ali napakam v prepisu, ki bi jih vseboval ta priročnik. Proizvajalec si pridrži pravico, da v svoje izdelke vnese spremembe, ki bi jih imel za potrebne ali koristne, tudi v interesu uporabnikov, ne da bi oškodoval bitnim funkcionalnim i varnostnim karakteristikam.

## Français

 Ce symbole indique un risque de danger pour les personnes ou de dommage à l'appareil.

 Ce symbole indique: "Attention".

Le Fabricant décline toute responsabilité pour les éventuelles inexactitudes imputables à des erreurs d'impression ou de transcription contenues dans cette notice. Il se réserve la faculté d'apporter à ses produits toutes les modifications qu'il estime nécessaires ou utiles, y compris dans l'intérêt des utilisateurs, sans modifier leurs caractéristiques essentielles de fonctionnalité et sécurité.

## Nederlands

 Dit symbool betekent mogelijk gevaar voor mensen of schade aan het apparaat.

 Dit symbool betekent "Let op".

De fabrikant wijst de verantwoordelijkheid af voor mogelijke onnauwkeurigheden als gevolg van druk of schrijffouten in deze handleiding. De fabrikant behoudt bovendien het recht om zijn producten te wijzigen indien hij dat nodig of nuttig en ten goede van de klant acht, zonder de belangrijkste eigenschappen betreffende functionaliteit en veiligheid van het product te benadelen.

## Slovensky

 Tento symbol znamená možné nebezpečie pre osoby, alebo poškodenie prístroja.

 Tento symbol znamená "Pozor".

Výrobca nezodpovedá za prípadné nepresnosti v tomto návode, vzťahujúce sa na tlačové chyby, alebo prepis. Vykonáva tie úpravy na výrobkoch, ktoré považuje za potrebné a užitočné v záujme užívateľov bez toho, aby nejakým spôsobom narušil zásadné charakteristiky funkčnosti a bezpečnosti.

## Hrvatski

 Ovaj simbol označava moguću opasnost za osobu ili oštećenje uređaja.

 Ovaj simbol znači "Pažnja".

Proizvođač ne odgovara za moguće netočnosti koje se pripisuju tiskarskim greškama ili greškama u prijepisu, a koje su eventualno sadržane u ovom priručniku. Proizvođač si pridržava pravo da u svoje proizvode unese izmjene koje bi smatrao potrebnima ili korisnima, i u interesu korisnika, bez da naškodi bitnim funkcionalnim i sigurnosnim karakteristikama.

## INSTALLAZIONE ELETTRICA ED IDRAULICA

L'installazione va eseguita da personale qualificato nel rispetto delle norme IEC e delle disposizioni nazionali relative agli impianti elettrici civili ed idraulici.

L'installatore, prima di effettuare il collegamento elettrico ed idraulico all'apparecchiatura, deve pretendere dall'utente, la dichiarazione di conformità degli impianti dello stabile, prevista dalla legge n. 46 art. 9 del 05.03.90 e successive integrazioni.

In mancanza di tale documentazione il Costruttore, declina qualsiasi responsabilità per gli impianti, o locali, destinati ad accogliere le proprie apparecchiature.

## USO

### Versione "MULTISYSTEM" Meccanica

Il box dotato di questo tipo di comandi consente un impiego molto pratico, affidato a operazioni facili e veloci.

La prima è quella di selezionare la funzione doccia che vi permetterà di verificare comodamente la temperatura dell'acqua senza sottoporvi al getto con tutto il corpo ma soltanto con una mano.

Per farlo, ruotare la manopola funzioni del deviatore (A) in senso orario fino a portare l'indicatore in corrispondenza del simbolo della doccia.

A questo punto, per avviare l'erogazione dell'acqua, basta che ruotate in senso antiorario la manopola funzioni del deviatore e solleviate come in figura la maniglia del miscelatore (B) ruotando in entrambi i sensi per regolare la temperatura.

Quando poi sarete pronti per provare le piacevoli sensazioni delle altre funzioni, non farete altro che selezionarle ruotando la manopola funzioni (A) in senso orario fino a quando l'indice non corrisponde al simbolo della funzione scelta e ruotare in senso antiorario per avviare l'erogazione.

Chiudere il miscelatore (A) a fine utilizzo.

### Versione "MULTISYSTEM" Termostatica

In queste versioni, dotate di più funzioni, l'impostazione della temperatura dell'acqua avviene ruotando la manopola (C) in entrambi i sensi (la manopola è dotata di tasto di sicurezza antiscottature).

Fatto questo, selezionate la funzione doccia che vi permetterà di verificare comodamente la temperatura dell'acqua, senza sottoporvi al getto con tutto il corpo ma soltanto con una mano.

Per farlo, ruotare la manopola funzioni del deviatore (A) in senso orario fino a portare l'indicatore in corrispondenza del simbolo della doccia.

A questo punto, per avviare l'erogazione dell'acqua, basta che ruotate in senso antiorario la manopola funzioni del deviatore (A).

Quando poi sarete pronti per provare le piacevoli sensazioni delle altre funzioni, non farete altro che selezionarle ruotando la manopola funzioni (A) in senso orario fino a quando l'indice non corrisponde al simbolo della funzione scelta e ruotare in senso antiorario per avviare l'erogazione.

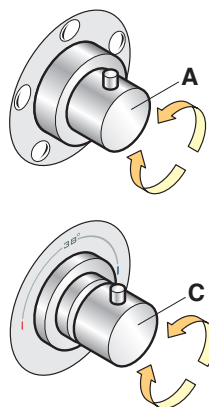
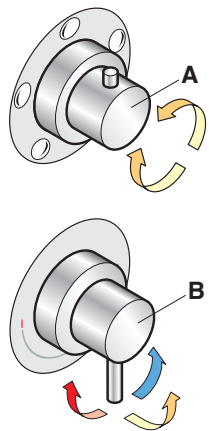

## 1 Funzionalità comandi digitali VP-O

Questa versione vi permette di goderVi il rigenerante benessere del bagno turco attraverso le semplici operazioni affidate a pochi pratici comandi.

La tastiera è dotata di un led rosso che rimane acceso durante la fase attiva del bagno turco.

La fase di scarico del vaporizzatore, inizierà automaticamente circa 50 minuti dopo l'attivazione, per evitare che l'apparecchiatura continui inutilmente a funzionare nel caso in cui vi foste dimenticati, al termine dell'utilizzo, il vaporizzatore acceso.

Il tasto ON/OFF attiva il bagno turco, con un'emissione continua di vapore che interromperete a vostro piacimento, quando sentirete che la temperatura raggiunta è di vostro gradimento, premendolo nuovamente.

Il tasto contrassegnato con il simbolo della campanella, attiva la funzione chiamata di emergenza, accendendo il led rosso corrispondente e facendo suonare il buzzer d'allarme del box, fino a quando non verrà ripremuto tale tasto.

Se lo premete durante il "Bagno turco", farà terminare il ciclo e quindi attivare la fase di scarico.

Il buzzer d'allarme suonerà anche per segnalare un eventuale problema al vaporizzatore.

Questa segnalazione avverrà nel caso in cui venga premuto il tasto "bagno turco" e contemporaneamente si sia verificata una delle seguenti situazioni:

- Mancato raggiungimento del livello dell'acqua in caldaia.
- ciclo di scarico in funzione.
- ciclo di scarico errato.

Premere il tasto "allarme" per interrompere la segnalazione acustica, risolvere l'eventuale problema e riattivare la funzione "bagno turco".

## 2 Trattamento di disincrostazione della caldaia vaporizzatore

Per mantenere il vostro bagno turco sempre efficiente, è opportuno che dopo circa 6-7 ore di funzionamento (o una volta all'anno se lo usate meno) procediate al trattamento di disincrostazione del vaporizzatore.

E' tutto molto semplice: una volta spenta l'apparecchiatura, sciogliete in acqua tiepida, il contenuto di una bustina di acido citrico, versando la soluzione ottenuta, dopo aver tolto il tappo, nel serbatoio, come in figura.

Tenete presente che l'acido citrico si trova facilmente in commercio e presso i nostri centri di assistenza.

Lasciate agire la soluzione per circa 8-12 ore e al termine scaricate il vaporizzatore agendo sul tasto "ON/OFF" della tastiera digitale.

A questo punto fate compiere al sistema un ciclo di bagno turco di circa 10'a vuoto, per depurarlo dagli eventuali residui.

Se l'acqua del vostro impianto idrico presenta grandi quantità di calcare, sarà meglio che usiate per il trattamento una soluzione di acqua e aceto o altri prodotti comunemente impiegati per la pulizia dei ferri da stiro e delle macchine da caffè, attenendovi alle quantità e alle concentrazioni indicate dai fabbricanti dei prodotti.

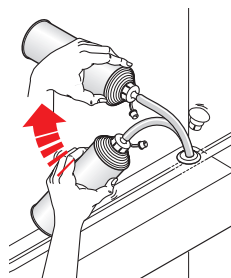

### 3 Orientamento e pulizia ugelli

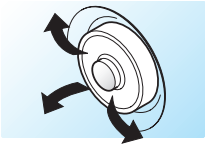

Per orientare a vostro piacimento gli ugelli, in funzione di un massaggio ulteriormente personalizzato, dovete semplicemente ruotarli, come nella figura, nella direzione voluta.

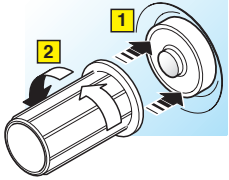

Per smontare gli ugelli ed eliminare le eventuali impurità che potrebbero pregiudicarne il funzionamento, appoggiate la chiave in dotazione sulla ghiera di finitura ed esercitate, contemporaneamente, una pressione (1) ed una rotazione in senso antiorario (2).

### 4 Dispenser per Fitocosmesi (solo versione VP)



Per rendere ancora più gradevole, rivitalizzante e salubre il vostro bagno turco è possibile arricchirne il vapore con olii essenziali o essenze vegetali, che vengono diffusi attraverso un apposito dispenser e trarre così vantaggio dalle proprietà biologiche dei rispettivi aromi. A tal fine è opportuno che i prodotti utilizzati siano integralmente naturali e si consiglia di evitare nel modo più assoluto i preparati chimici contenenti alcool allilico, benzilico, etilico e metilico.

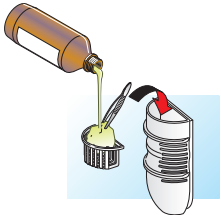

Se avete deciso di utilizzare essenze solide, non dovrete fare altro che estrarre il cassetto dal dispenser e inserirlo al suo interno, eventualmente riducendolo in piccoli pezzi per favorire la penetrazione del vapore e ottenere una migliore diffusione.



Se invece volete utilizzare olii essenziali, è sufficiente che ne imbeviate con alcune gocce un batuffolo di cotone e lo inseriate nel cassetto. A questo punto sarete pronti per ricevere il morbido e profumato abbraccio del vapore. Nel caso in cui, durante il ciclo di bagno turco, doveste sentire un'eccessiva concentrazione di essenze nel vapore, non farete altro che estrarre il cassetto dal dispenser, come in figura. In questo modo il vapore si diffonderà nel box senza passare attraverso il prodotto fitocosmetico.



**Prestate particolare attenzione all'emissione del vapore. A causa della sua elevata temperatura, assicuratevi di mantenere una adeguata distanza dall'erogatore.**

### 5 Manutenzione ordinaria



Il box doccia è realizzato con materiali che ne permettono una rapida pulitura e impediscono l'eventuale deposito di batteri sulla sua superficie.

Si consiglia di eseguire la pulizia frequentemente e, per una maggiore efficacia, di utilizzare i prodotti specifici per ogni impiego, che troverete in vendita presso i nostri rivenditori e presso i Centri



di Assistenza Tecnica. Se decidete diversamente, ponete attenzione alle seguenti indicazioni:

- 1) Per eliminare eventuali macchie, applicate a seconda della natura delle stesse, Svelto, Nelsen, Argenti o dentifricio e strofinate con il panno morbido.
- 2) Per asportare eventuali depositi di calcare sulla superficie strofinate con il panno morbido imbevuto di limone o di aceto, preferibilmente riscaldati.

3) Utilizzate per tutte le operazioni un panno morbido e **mai salviette abrasive**.

4) **Mai utilizzare detersivi in polvere**, usate solo detersivi liquidi privi di sostanze alcoliche e di ammoniaca, quali ad esempio Svelto o Nelsen.

5) Fate attenzione a non utilizzare mai acetone, ammoniaca o prodotti a base di tali sostanze perché danneggiano la vasca in modo irreversibile. Lo stesso vale per i prodotti contenenti acido formico o formaldeide.

6) Per la pulizia delle porte, è possibile smontare con facilità le stesse, agendo sugli eccentrici delle rotelline (vedi figura).

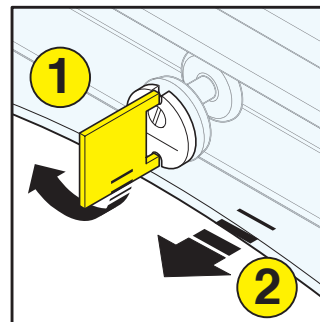

### 6 Manutenzione straordinaria

Per mantenere il box brillante nel tempo, applicate periodicamente su tutta la superficie un comune Polish (Johnson Wax) o Pronto Spray e strofinate con il panno morbido.



Per eliminare eventuali graffi, scalfitture superficiali leggere o bruciature di sigaretta, è disponibile il Kit di manutenzione, che troverete presso i nostri rivenditori e presso i Centri di Assistenza Tecnica.

Per danni più gravi e per l'eventuale sostituzione di componenti danneggiati, è necessario rivolgersi a personale specializzato.

**La Domino S.r.l. consiglia, per tutti gli interventi di manutenzione, di contattare il centro di assistenza autorizzato di zona.**

## 7 AVVERTENZE



- 1) L'installazione deve essere eseguita da personale qualificato, nel rispetto delle leggi e disposizioni nazionali vigenti. Il Costruttore declina ogni responsabilità per gli inconvenienti causati da una installazione e da un uso non corretto della vasca.
- 2) I box doccia sono adibiti per un uso in locali dedicati e non devono essere installati all'aperto.
- 3) Il costruttore declina ogni responsabilità nel caso in cui gli impianti di distribuzione dell'energia elettrica non risultino conformi alle norme CEI 64.8. L'impianto elettrico dell'edificio deve rispondere quindi a queste ultime e deve essere protetto da un interruttore differenziale (salva vita), con valore di differenziale pari a 0,03A, certificato da un istituto preposto (Es. IMQ, VDE.....). In particolare, è opportuno che vi accertiate che l'impianto di messa a terra sia efficiente e conforme alle suddette norme. Il collegamento elettrico dell'impianto di idromassaggio deve essere permanente, controllato da un interruttore onnipolare con apertura dei contatti di almeno 3,5 mm, posto al di fuori delle zone 0, 1, 2, 3, (Indicate nel manuale di installazione) e lontano dai punti di erogazione dell'acqua e di possibile contatto con essa.



- 4) Non utilizzate mai apparecchi collegati alla rete elettrica stando all'interno del box, durante l'utilizzo.
- 5) Gli apparecchi alimentati dalla rete elettrica, posizionati in zone limitrofe al box, devono essere fissati in modo da non poter cadere.



- 6) Non lasciate i bambini soli mentre utilizzano il box idromassaggio.
- 7) Non introducete nel box animali mentre l'idromassaggio è in funzione.
- 8) Non utilizzate il box doccia durante i temporali.
- 9) Rischi di danni al feto: Le donne incinte e i bambini molto piccoli non devono usare le funzioni del box senza prima aver consultato il proprio medico.



- 10) Nel box con bagno turco, durante l'utilizzo della funzione stessa, prestate particolare attenzione all'emissione del vapore. Causa la sua elevata temperatura, mantenete una opportuna distanza dall'erogatore.
- 11) Una leggera differenza termica tra la zona piedi e testa è normale in conseguenza del fatto che il vapore caldo tende a salire.
- 12) Alla fine dell'utilizzo, come per ogni elettrodomestico, è consigliabile che il box venga disalimentato, posizionando l'interruttore onnipolare, installato sulla linea di alimentazione, su OFF.
- 13) Il prodotto è garantito in base alle condizioni riportate nel certificato di garanzia.



- 14) Prima di sedersi sul cuscino verificare che siano completamente asciutte le superfici tra la seduta ed il cuscino. La presenza di acqua non assicura una perfetta adesione ed il cuscino risulterebbe non fissato. Una volta posizionato con le superfici asciutte il cuscino risulta fissato e l'utilizzo dell'acqua non ne effettua il distacco.

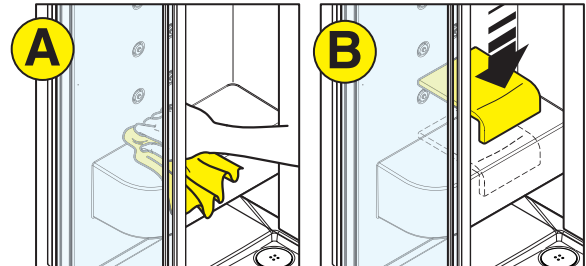



**ELECTRICAL AND HYDRAULIC INSTALLATION**

Installation must be carried out by qualified personnel in compliance with EN and local safety regulations relative to domestic electrical and hydraulic systems.  
The manufacturer accepts no liability for damage arising from incorrect installation or operation of the appliance.

**OPERATION**

**“MULTISYSTEM” Mechanical version**

Shower boxes fitted with this version of the mixer are extremely simple to use, and the controls themselves are especially practical.

The first thing to do is to select the hand-held shower function, which will allow you to test the temperature of the water with the hand rather than on the entire body.

To do this, turn the function selector knob (A) until the marker is in alignment with the “shower” symbol.

Now, to start the flow from the shower head, simply turn the function selector knob counter-clockwise and pull the mixer lever (B) outwards; adjust the temperature by turning the lever clockwise or counter-clockwise.

If you wish to experience the pleasurable sensations of the other functions simply turn the function selector knob (A) clockwise until the marker is aligned with the desired symbol, then turn counter-clockwise to start the function.

Close the mixer (A) after use.

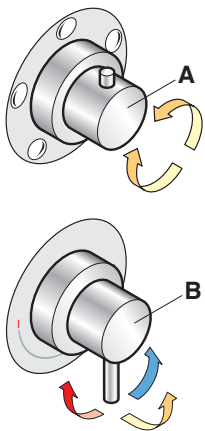

**“MULTISYSTEM” Thermostatic version**

These versions offer several different functions. To select the temperature of the water, turn the knob (C) clockwise or anti-clockwise. The knob features a special anti-scalding safety device.

Now select the hand-held shower function so that you can test the temperature of the water with a hand rather than with the whole body.

To do so, turn the function selector knob (A) in a clockwise direction until the marker is in alignment with the “hand shower” symbol.

To start the flow of water, simply turn the function selector knob (A) in an anti-clockwise direction.

If you wish to experience the pleasurable sensations of the other functions simply turn the function selector knob (A) clockwise until the marker is aligned with the desired symbol, then turn counter-clockwise to start the function.

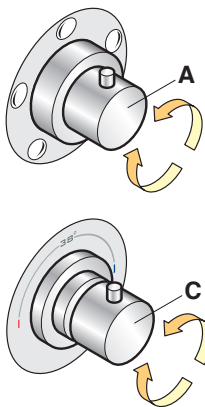

**1 Operating the digital controls - VP-O**



This version features the relaxing and revitalizing Turkish bath function, which can be selected using a few simple and practical steps.

The keyboard features a red LED which remains lit when the Turkish bath function is in operation. The vaporizer unit is drained automatically about 50 minutes after it is switched on; this ensures that the appliance does not run continuously should you forget to switch off the vaporizer unit after using the Turkish bath function.

Press the ON/OFF key to start the Turkish bath function; a steady jet of steam will be generated, and can be switched off at any time when the preferred temperature has been reached, simply by pressing the ON/OFF key again.

The key marked with the “bell” symbol activates the emergency alarm. The corresponding red LED lights and the buzzer fitted to the box sounds until the same key is pressed again.

If the alarm key is pressed during the Turkish Bath function, the cycle is interrupted and the drain phase is activated.

The alarm buzzer also sounds to indicate a problem with the vaporizer unit.

This will take place if the Turkish Bath key is pressed while one of the following situations exists:

- Failure to reach the correct water level in the boiler.
- Drain cycle in operation.
- Drain cycle malfunction.

Press the Alarm button to interrupt the acoustic signal, correct the malfunction (if any) and re-start the Turkish Bath function.

**2 Descaling the vaporizer unit**

In order to keep your Turkish bath in perfect condition, the boiler of the vaporizer unit should be de-scaled at intervals of about 6 - 7 hours of operation (or once yearly, if the Turkish bath is used infrequently).

De-scaling the boiler is simple: switch off the appliance; dissolve the contents of one sachet of citric acid in warm water. When the citric acid has dissolved, remove the reservoir cap and pour the solution into the reservoir (see figure).

Citric acid is widely available in many stores, and can be purchased directly from any of our Service Centres.

After about 8 - 12 hours, drain the vaporizer unit by pressing the “ON/OFF” key on the digital keyboard.

After de-scaling, switch the Turkish bath on for about 10 minutes in order to flush the system and remove any residue.

In hard-water areas, it is advisable to use a solution of water and vinegar or, alternatively, one of the de-scaling products commonly used for steam irons or coffee-makers. Follow the instructions and concentrations recommended by the manufacturer of the product used.

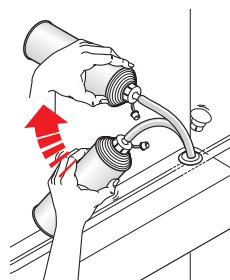

**3 Orienting and cleaning the jets**

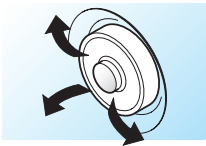

To orient the jets in the desired direction and thus obtain a perfectly personalized massage, simply turn the nozzle as shown in the figure.

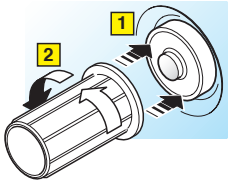

To dismantle the nozzles in order to remove any impurities that may affect the operation of the appliance, place the special tool against the finishing surround of the nozzle and, pressing inwards (1), turn the tool anti-clockwise (2).

**4 Dispenser for herbal essences (VP version only)**

Your Turkish bath can become even more enjoyable and refreshing simply by placing oil or vegetable essences in the special dispenser, thus enriching the steam. In this way, you can benefit from the health-giving biological properties of the various aromas.

Important: Only completely natural essences should be used. Never use chemical products containing alcohols (propenol, benzyl alcohol, ethyl alcohol or methyl alcohol).

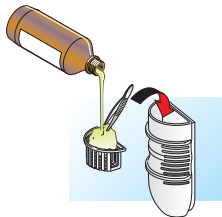

If the herbal essence is in the form of a dry extract, simply place it in the drawer of the dispenser. To improve the effect of the essence, it should be ground into small pieces so that it is distributed more efficiently by the steam.

If an oil-based essence is used, simply place a few drops on a piece of cotton wool and place the cotton wool in the dispenser drawer.

At this point, you are ready to enjoy the gentle, beneficial effect of a delicately-perfumed steam bath.

If, during the Turkish bath cycle, you notice that the steam contains an excessive concentration of the herbal essence, pull out the drawer of the dispenser (as shown in the figure opposite) so that the steam passes directly into the shower box rather than through the essence.



**Care should be taken when using the steam outlet. Since the steam is at a very high temperature, always maintain a safe distance from the steam outlet.**

**5 Routine maintenance**



The shower box is built using materials which are easy to clean and inhibit the build-up of bacteria on the surface.

It is advisable to clean the appliance regularly, preferably using the specific products for each type of operation; these products are available from our

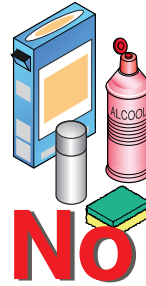

authorized dealers and Service Centres.

If you prefer to use other products, the following recommendations should be followed:

- 1) Stubborn stains can be removed using liquid detergent or toothpaste (depending on the type of stain) and rubbing gently with a soft cloth.
- 2) To remove scale stains from the surface, use lemon juice or vinegar (hot if possible) and rub gently with a soft cloth.



3) Always use a soft cloth; **never use abrasive cleaning products (pads etc.).**



4) **Never use powder detergents.** Always use good-quality liquid detergents which contain no alcohol or ammonia.



5) Never use acetone, ammonia or products containing these substances, as these can seriously damage the tub. Similarly, never use products containing formic acid or formaldehyde.

6) The doors can be easily removed for cleaning by turning the slotted retaining buttons.

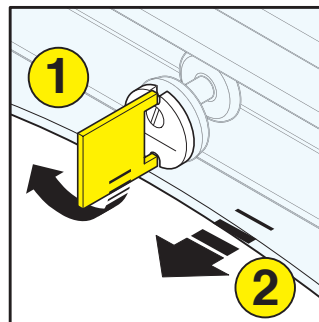

**6 Special maintenance**

To keep the surface shine even after years of use, apply a good-quality spray or wax polish and rub with a soft cloth.

Light surface scratches or cigarette burns can be removed using the special maintenance kit, which is available from authorized dealers and Service Centres.

If the damage to the surface is more serious, or if damaged components require replacement, it is necessary to contact a specialized technician.



**The manufacturer recommends that users contact the nearest authorized service centre for all maintenance operations.**



**7 Important notice to users**

- 1) The appliance must be installed by qualified personnel in compliance with local safety norms and legislation. The manufacturer declines all liability for events arising from incorrect installation or operation of the tub.
- 2) The shower box designed for indoor use in bathrooms, and must not be installed in the open.
- 3) The manufacturer accepts no liability if the hydraulic and electrical circuits are not in compliance with EN safety standards. The building's electrical circuit must be in compliance with EN safety standards and protected by a standards-approved differential switch (safety cut-out) with a differential value of 0.03A. In particular, it is important to check that the earth connection is efficient and in compliance with the standards. The power supply cable must be fixed and permanently installed, and controlled by a multi-pole master switch with a contact gap of at least 3.5 mm. This switch must be positioned outside the areas marked 0, 1, 2 and 3 (see "Safety Zones" manual), and as far as possible from water outlets.
- 4) Never use or touch electrical appliances when using the shower box, even when these appliances are switched off.
- 5) Electrical appliances positioned in the zones surrounding the shower box must be securely fixed in position to prevent them falling into the shower box.
- 6) Children should not be allowed to use the shower box without supervision.
- 7) Do not place animals in the shower box when the hydromassage system is in operation.
- 8) Do not use the shower box during thunderstorms .
- 9) Risks during pregnancy: Pregnant women and very small children should use the appliance only with the consent of a physician.
- 10) Shower box with Turkish bath function: When using this function, special care must be taken in the vicinity of the steam outlet. In view of the extremely high temperature of the steam, always maintain a safe distance from the outlet.
- 11) The temperature in the lower part, near the feet, may be slightly lower than in the upper part. This is normal, and is due to the fact that the hot steam tends to rise upwards.
- 12) As with any electrical appliance, it is advisable to switch the shower box off after use by setting the main ON/OFF multi-pole switch on the power line to "OFF".
- 13) This product is guaranteed as described on the certificate of warranty.



- 14) **Before sitting on the cushion, ensure that the contact surfaces between the seat and the cushion are perfectly dry. If the surfaces are wet, the cushion will not adhere securely to the seat. After ensuring that the surfaces are dry and positioning the cushion, do not remove the cushion after turning on the water.**

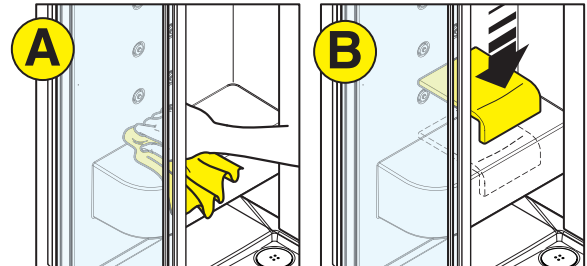



## ELEKTRISCHE UND HYDRAULISCHE INSTALLATION

Die Installation der Duschkabine ist von Fachpersonal und unter Beachtung der IEC-Bestimmungen und der örtlichen Vorschriften bezüglich elektrischer und hydraulischer Anlagen auszuführen.

Der Hersteller lehnt für Schäden, die durch Nichtbeachtung der einschlägigen Installationsvorschriften verursacht werden, jegliche Haftung ab. Die Position des Kabelwanddurchgangs ist den Abbildungen auf dem entsprechenden Vorinstallations-Datenblatt zu entnehmen.

## GEBRAUCH

### Version "STANDARD" Thermostat-Armatur

Eine mit dieser Art von Armaturen ausgestattete Duschkabine ist ausgesprochen praktisch im Gebrauch, da die Einstellvorgänge einfach und rasch auszuführen sind.

Stellen Sie zuerst die Funktion „Handbrause“ ein, damit Sie die Wassertemperatur ganz bequem mit einer Hand prüfen können, ohne dass Ihr ganzer Körper mit Wasser berieselt wird.

Dazu den Funktionswahlknopf am Umsteller (A) so lange nach rechts drehen, bis er auf das Handbrausen-Symbol positioniert ist.

Dann zur Inbetriebnahme der Funktion den Funktionswahlknopf am Umsteller nach links drehen und zur Regelung der Wassertemperatur den Mischerhebel (B) hochziehen und nach rechts bzw. nach links drehen. Siehe Abb..

Wenn Sie nun auch das wohltuende Massagevergnügen, das Ihnen die anderen Funktionen bieten, genießen wollen, dann müssen Sie nur den Funktionswahlknopf (A) so lange nach rechts drehen, bis er auf das Symbol der gewünschten Funktion positioniert ist und ihn dann zur Inbetriebnahme der Funktion wieder nach links drehen.

Den Mischer (A) nach Gebrauch der Duschkabine immer schließen.

### Version "MULTISYSTEM" Thermostat-Armatur

Bei diesen mit mehreren Funktionen ausgestatteten Modellversionen erfolgt die Wassertemperaturregelung durch Drehen des Drehknopfs (C) nach rechts bzw. nach links (der Drehknopf ist mit Verbrühungsschutztaaste ausgestattet).

Stellen Sie nun die Funktion „Handbrause“ ein, damit Sie die Wassertemperatur ganz bequem mit einer Hand prüfen können, ohne dass Ihr ganzer Körper mit Wasser berieselt wird. Dazu den Funktionswahlknopf am Umsteller (A) so lange nach links drehen, bis er auf das Handbrausen-Symbol positioniert ist.

Dann zur Inbetriebnahme der Funktion den Funktionswahlknopf am Umsteller (A) nach links drehen.

Wenn Sie nun auch das wohltuende Massagevergnügen, das Ihnen die anderen Funktionen bieten, genießen wollen, dann müssen Sie nur den Funktionswahlknopf (A) so lange nach rechts drehen, bis er auf das Symbol der gewünschten Funktion positioniert ist und ihn dann zur Inbetriebnahme der Funktion wieder nach links drehen.

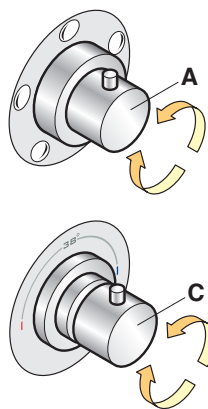
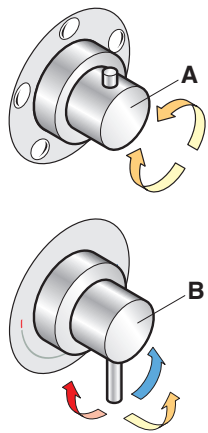

## 1 Funktion der Digitaltastatur VP-O



Diese mit wenigen, bedienungsfreundlichen Armaturen ausgestattete Modellausführung bringt Sie in den Genuss eines belebenden Dampfbades.

Auf der Tastatur befindet sich eine rote LED, die während des Dampfbadbetriebs leuchtet.

Ungefähr 50 Minuten nach Inbetriebnahme der Dampfbadfunktion beginnt automatisch die Dampferzeugerentleerung. Dadurch wird vermieden, dass das Gerät weiterfunktioniert, wenn Sie nach dessen Gebrauch den Dampferzeuger nicht abgeschaltet haben sollten.

Über die Taste "ON/OFF" wird die Dampfbadfunktion in Betrieb genommen und es erfolgt eine kontinuierliche Dampfabgabe, die nach Belieben bzw. bei Erreichen der gewünschten Dampfbadtemperatur durch neuerliches Drücken derselben Taste unterbrochen werden kann.

Die Taste mit dem Glockensymbol dient zur Aktivierung der Notruf-/Alarmfunktion. Die entsprechende rote LED beginnt zu leuchten und der Alarmsummer der Duschkabine ertönt so lange, bis dieselbe Taste nochmals gedrückt wird.

Durch Drücken dieser Taste während der „Dampfbad“-Funktion wird der Programmzyklus gestoppt und die Dampferzeugerentleerung aktiviert.

Der Alarmsummer ertönt auch bei einer eventuellen Betriebsstörung des Dampferzeugers.

Die Störungsanzeige erfolgt dann, wenn die Taste „Dampfbad“ bei Auftreten einer der folgenden Situationen gedrückt wird:

- unzureichender Wasserstand im Dampferzeugerkessel.
- Dampferzeugerentleerung in Betrieb.
- nicht programmgemäße Dampferzeugerentleerung.

Taste „Alarm“ zur Unterbrechung der akustischen Alarmanzeige drücken und die eventuell aufgetretene Betriebsstörung beheben. Die Funktion „Dampfbad“ wieder einschalten.

## 2 Entkalkung und Reinigung des Dampferzeugers

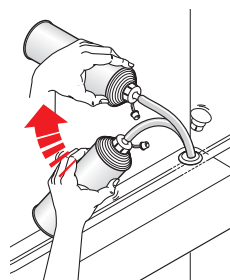

Um eine stets einwandfreie Dampfbadfunktion gewährleisten zu können, sollte der Dampferzeugerkessel alle 6-7 Betriebsstunden (bzw. einmal im Jahr bei nicht sehr häufigem Gebrauch) gereinigt werden, um Kalkablagerungen zu entfernen.

Dieser Vorgang ist ganz einfach auszuführen: das Gerät abschalten und den Inhalt eines Päckchens Zitronensäure in etwas lauwarmem Wasser auflösen. Den Dampferzeugerkessel öffnen und die Lösung über die Einfüllöffnung hineingießen (siehe Abb.).

Zitronensäure ist allgemein im Handel und bei unseren Kundendienststellen erhältlich.

Die Lösung etwa 8-12 Stunden einwirken lassen und dann den Dampferzeugerkessel durch Drücken der Taste "ON/OFF" auf der Digitaltastatur entleeren.

Schalten Sie nun die Dampfbadfunktion bei leerem Dampfkessel für ca. 10 Minuten ein, um eventuelle Rückstände zu entfernen.

Wenn das Wasser Ihrer Wasserversorgungsanlage sehr kalkhaltig sein sollte, dann empfiehlt es sich für den Entkalkungs- und Reinigungsvorgang eine Lösung aus Wasser und Essig oder andere, für die Reinigung von Bügeleisen oder Kaffeemaschinen geeignete Mittel zu verwenden, wobei die vom Hersteller des jeweiligen Produkts angegebene Konzentration bzw. Dosiermenge genau einzuhalten ist.

**3 Ausrichten und Reinigen der Düsen**

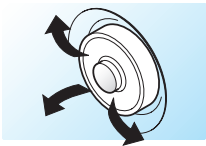

Um Ihnen ein noch persönlicheres und optimaleres Massagevergnügen bieten zu können, sind die Düsen nach Belieben ausrichtbar. Sie müssen Sie nur, wie in der Abbildung gezeigt, in die gewünschte Richtung drehen.

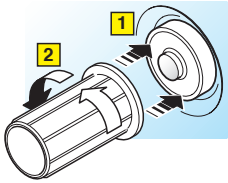

Zum Auseinandernehmen der Düsen und zur Entfernung eventueller Verunreinigungen oder Kalkablagerungen, die die einwandfreie Düsenfunktion beeinträchtigen könnten, den mitgelieferten Düsenschlüssel an den Außenring der Düse halten und mit leichtem Druck (1) gegen den Uhrzeigersinn drehen (2).

**4 Dispenser für pflanzliche Duft- und Pflegeessenzen (bei Modellversion VP)**

Sie können Ihr Dampfbad noch angenehmer, belebender und gesünder gestalten. Reichern Sie den Dampf mit ätherischen Ölen oder pflanzlichen Essenzen an und nutzen Sie die biologischen Eigenschaften der einzelnen Aromastoffe, die über den dafür vorgesehenen Dispenser verbreitet werden.



Verwenden Sie bitte nur natürliche Produkte. Die Verwendung chemischer Präparate, die Allyl-, Benzyl-, Äthyl- oder Methylalkohol enthalten, ist absolut zu vermeiden.

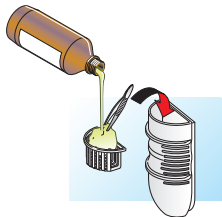

Bei Verwendung von festen Essenzen müssen Sie nur die Dispenser-Lade herausziehen und die Kräuter, eventuell zerkleinert, damit der Dampf besser durchdringen kann, hineingeben. Bei Verwendung von ätherischen Ölen geben Sie bitte ein paar Tropfen davon auf einen Wattebausch und legen diesen dann in die Dispenser-Lade.



Jetzt ist alles bereit, damit Sie Ihr sanft einhüllendes und wohlriechendes Dampfbad in vollen Zügen genießen können. Wenn Sie während des Dampfbades eine zu hohe Konzentration der Essenzen im Dampf feststellen sollten, dann ziehen Sie einfach die Dispenser-Lade heraus (siehe Abb.), so dass der Dampf sich in der Duschkabine ausbreiten kann, ohne die phytokosmetischen Produkte zu durchdringen.



**Auf Grund der hohen Dampftemperaturen ist während der Dampfabgabephase besondere Vorsicht geboten. Angemessenen Abstand zur Dampf Düse halten!**

**5 Regelmäßige Wartung**



Die Duschkabine besteht aus leicht zu pflegenden Materialien, die die Bildung von Bakterien an der Oberfläche verhindern. Dennoch sollte sie häufig gereinigt werden. Für eine wirksame Reinigung empfehlen wir die Verwendung der bei unseren Wiederverkäufern und Kundendienststellen erhältlichen, einsatzspezifischen Produkte.

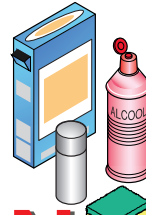

Bei Verwendung anderer Produkte sind folgende grundlegende Hinweise zu beachten:

- 1) Flecken können, je nach Art, mit einem handelsüblichen Flüssigreiniger, einem Silberputzmittel oder Zahnpaste, durch sanftes Reiben mit einem weichen Lappen entfernt werden.
- 2) Eventuelle Kalkspuren auf der Oberfläche können durch sanftes Reiben mit einem weichen, mit erwärmtem Essig bzw. Zitronensaft getränkten Lappen entfernt werden.
- 3) Zur Reinigung immer nur weiche und nie scheuernde Lappen verwenden.
- 4) Niemals Pulverreiniger, sondern nur flüssige Reinigungsmittel ohne Alkohol oder Ammoniak verwenden.
- 5) Keinesfalls Azeton oder Ammoniak bzw. Mittel, die diese Substanzen enthalten, verwenden, weil die Duschkabine dadurch nicht mehr behebbare Schäden davontragen könnte. Das gleiche gilt für Produkte, die Ameisensäure oder Formaldehyde enthalten.
- 6) Zur leichteren Reinigung können die Türen durch Einwirken auf die Gleitrollenexzenter problemlos abmontiert werden (siehe Abb.).

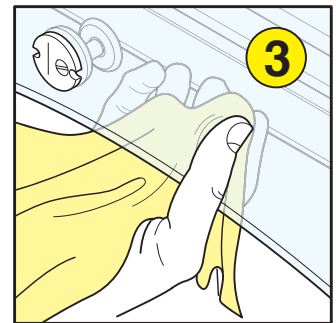
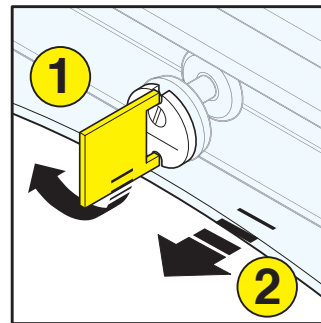

**6 Außerordentliche Wartung**

Um den Glanz Ihrer Duschkabine auf Dauer unverändert zu erhalten, sollten Sie regelmäßig eine handelsübliche Poliercreme oder Möbelspray auf die ganze Duschkabinenoberfläche auftragen und mit einem weichen Lappen nachpolieren.



Kratzer, leichte oberflächliche Ritzer oder Zigarettenbrandflecken können mit Hilfe des speziellen Reparatur- und Pflegekits, das bei unseren Wiederverkäufern und Kundendienststellen erhältlich ist, ausgebessert werden. Bei größeren Schäden oder eventuell erforderlichem Austausch von beschädigten Teilen wenden Sie sich bitte an qualifiziertes Fachpersonal.

**Domino S.r.l. empfiehlt, sich bei allen Wartungs- und Reparatureingriffen an den für das betreffende Gebiet zuständigen, autorisierten Kundendienst zu wenden.**

## 7 Hinweise

- 1) Die Installation muss von Fachpersonal und unter Einhaltung der diesbezüglich geltenden, örtlichen Gesetzesbestimmungen und Sicherheitsvorschriften ausgeführt werden. Der Hersteller lehnt für Schäden, die durch unsachgemäße Installation oder nicht korrekten Gebrauch der Wanne verursacht werden, jegliche Haftung ab.
- 2) Die Duschkabinen sind für den Einsatz in geeigneten Räumlichkeiten bestimmt und dürfen nicht im Freien installiert werden.



- 3) Der Hersteller lehnt jegliche Haftung ab, wenn die elektrischen Verteilungsanlagen nicht den diesbezüglich geltenden elektrotechnischen Richtlinien entsprechen sollten. Die elektrische Anlage des Gebäudes muss besagten Richtlinien entsprechend ausgeführt und durch einen FI-Schutzschalter (Schukoschalter) mit einem Differentialwert von 0,03A, der über das nationale Prüfzeichen verfügt, geschützt sein. Vor allem ist darauf zu achten, dass eine leistungsfähige und oben genannten Richtlinien entsprechende Erdungsanlage vorhanden ist. Der elektrische Anschluss der Wassermassageanlage muss ortsfest und ohne Zwischenschaltungen ausgeführt und durch einen allpoligen Trennschalter mit einer Kontaktöffnungsweite von mindestens 3,5 mm geschützt sein. Dieser muss sich außerhalb der Schutzbereiche 0, 1, 2, 3, (Siehe Handbuch „Sicherheitsabstände und Schutzbereiche“) bzw. fern von Wasserverteilerstellen und an einer vor Spritzwasser geschützten Stelle befinden.



- 4) Beachten Sie bitte, dass während der Benutzung der Duschkabine keine an das elektrische Versorgungsnetz angeschlossenen elektrischen Geräte benutzt bzw. berührt werden dürfen.
- 5) An das elektrische Versorgungsnetz angeschlossene und in unmittelbarer Duschkabinennähe befindliche Geräte müssen so befestigt bzw. positioniert sein, dass sie nicht herabfallen bzw. in die Duschkabine fallen können.



- 6) Kinder während des Gebrauchs der Duschkabine nie unbeaufsichtigt lassen.
- 7) Tiere dürfen sich bei eingeschalteter Wassermassagefunktion nicht in der Duschkabine befinden.
- 8) Bei Auftreten von Gewittern darf das Gerät nicht benutzt werden.
- 9) Gefahr für Ungeborene: Schwangere und Kleinkinder sollten die Duschkabinenfunktionen nur nach vorheriger Absprache mit dem Hausarzt benutzen.



- 10) Bei Duschkabinen mit Dampfbadfunktion ist auf Grund der hohen Dampftemperaturen während der Dampfabgabephase besondere Vorsicht geboten. Angemessenen Abstand zur Dampfdüse halten!

- 11) Geringe Temperaturunterschiede zwischen dem Fuß- und dem Kopfbereich sind normal, da heißer Dampf zum Aufsteigen tendiert

- 12) Nach Beendigung der Wassermassagebehandlung empfiehlt es sich, wie bei jedem Elektrogerät, die Duschkabine abzuschalten und den auf der Netzanschlussleitung installierten allpoligen Trennschalter auf Position "OFF" zu stellen.

- 13) Die für das Produkt geltenden Garantiebedingungen sind im Garantiezertifikat aufgeführt.



- 14) **Überprüfen Sie bitte, bevor Sie sich auf das Kissen setzen, ob die Kontaktflächen zwischen Sitz und Kissen komplett trocken sind.**  
**Das Vorhandensein von Wasser beeinträchtigt die perfekte Adhäsion, was zum Verrutschen des Kissens führen kann. Wenn die Kontaktflächen trocken sind, bleibt das auf den Sitz positionierte Kissen auch bei Gebrauch von Wasser fest an seinem Platz, ohne sich zu lösen.**

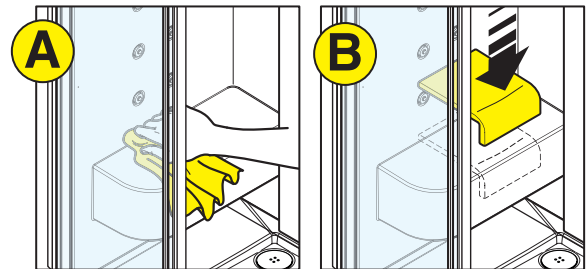



## INSTALLATION ELECTRIQUE ET HYDRAULIQUE

L'installation doit être effectuée par du personnel qualifié conformément aux normes NF C 15.100 et aux dispositions nationales relatives aux installations électriques civiles et hydrauliques.

Le fabricant décline toute responsabilité en ce qui concerne les dommages causés par une installation non correcte.

## UTILISATION

### Version "MULTISYSTEM" Mécanique

La cabine équipée de ce type de commandes assure une utilisation très pratique, avec des opérations simples et rapides.

Commencez par sélectionner la fonction douchette qui vous permettra de vérifier tranquillement la température de l'eau sans vous mouiller entièrement, seulement avec une main.

Pour ce faire, tournez la poignée fonctions de l'inverseur (A) dans le sens des aiguilles d'une montre jusqu'à ce que le repère coïncide avec le symbole de la douchette.

À ce point, pour faire couler l'eau, tournez la poignée fonctions de l'inverseur dans le sens inverse des aiguilles d'une montre, puis soulevez le levier du mitigeur (B) comme indiqué sur la figure, en le tournant dans les deux sens pour régler la température.

Quand vous voudrez ensuite expérimenter les agréables sensations des autres fonctions, vous n'aurez qu'à les sélectionner en tournant la poignée fonctions (A) dans le sens des aiguilles d'une montre jusqu'à ce que le repère coïncide avec la fonction souhaitée puis la tourner dans le sens inverse des aiguilles d'une montre pour que la fonction démarre.

Fermez le mitigeur (A) à la fin de l'utilisation.

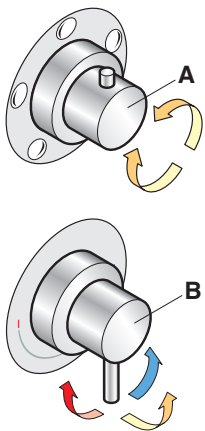

### Version "MULTISYSTEM" Thermostatique

Dans ces versions, équipées de plusieurs fonctions, le réglage de la température de l'eau s'effectue en tournant la poignée (C) dans les deux sens (la poignée est munie d'un bouton de sécurité anti-brûlure).

Une fois ce réglage effectué, sélectionnez la fonction douchette qui vous permettra de vérifier tranquillement la température de l'eau seulement avec une main, sans vous mouiller entièrement.

Pour ce faire, tournez la poignée fonctions de l'inverseur (A) dans le sens des aiguilles d'une montre jusqu'à ce que le repère coïncide avec le symbole de la douchette.

À ce point, pour faire couler l'eau, tournez la poignée fonctions de l'inverseur (A) dans le sens inverse des aiguilles d'une montre.

Quand vous voudrez ensuite expérimenter les agréables sensations des autres fonctions, vous n'aurez qu'à les sélectionner en tournant la poignée fonctions (A) dans le sens des aiguilles d'une montre jusqu'à ce que le repère coïncide avec la fonction souhaitée puis la tourner dans le sens inverse des aiguilles d'une montre pour que la fonction démarre.

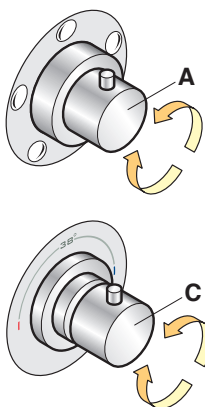

## 1 Fonctions commandes numériques VP-O

Cette version vous permet de jouir du bien-être régénérant du bain turc grâce à de simples opérations effectuées avec quelques commandes très pratiques.

Le clavier comprend une LED rouge qui reste allumée pendant la phase d'activation du bain turc.

La phase de vidage du générateur de vapeur commence automatiquement environ 50 minutes après l'activation, en évitant ainsi que l'appareil continue à fonctionner inutilement si vous oubliez, une fois l'utilisation terminée, d'arrêter le générateur de vapeur.

La touche ON/OFF active le bain turc, avec une émission continue de vapeur. Vous pourrez interrompre cette émission de vapeur en appuyant à nouveau sur la touche ON/OFF quand la température atteinte sera celle que vous désirez.

La touche qui reporte le symbole de la sonnerie active la fonction d'appel d'urgence, qui fait s'allumer la LED rouge correspondante et sonner l'avertisseur d'alarme de la cabine jusqu'à ce que l'on appuie de nouveau sur cette même touche.

En revanche, si l'on appuie dessus pendant le « Bain turc », elle arrête le cycle et active la phase de vidage.

L'avertisseur d'alarme s'active également pour signaler un éventuel problème au générateur de vapeur.

Cette signalisation est activée quand on appuie sur la touche « bain turc » en présence de l'une des situations suivantes :

- l'eau dans la chaudière n'atteint pas le niveau prévu ;
- le cycle de vidage est en fonction ;
- le cycle de vidage a déterminé une erreur.

Appuyer sur la touche « alarme » pour désactiver la signalisation acoustique. Résoudre l'éventuel problème avant de réactiver la fonction « bain turc ».

## 2 Traitement de détartrage du générateur de vapeur

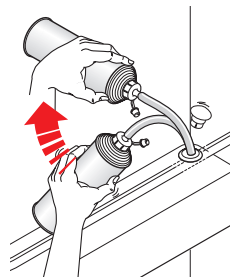

Pour maintenir l'efficacité du bain turc, il est conseillé d'effectuer un traitement de détartrage du générateur de vapeur environ toutes les 6-7 heures de fonctionnement (ou une fois par an en cas d'utilisation moins fréquente).

Cette opération est très simple : lorsque l'appareil est à l'arrêt, diluez le contenu d'un sachet d'acide citrique dans de l'eau tiède. Versez cette solution dans la le corps de chauffe en ouvrant le bouchon du réservoir, de la façon indiquée sur la figure.

Le produit Acide Citrique se trouve facilement dans le commerce et dans nos centres de Service d'Assistance.

Laissez agir pendant environ 8-12 heures, puis videz le générateur de vapeur en appuyant sur la touche "ON/OFF" du clavier numérique.

À ce point, exécutez un cycle de bain turc d'environ 10' à vide, pour le débarrasser des éventuels résidus.

Si l'eau de votre installation hydraulique est très dure, il est conseillé d'utiliser pour ce traitement une solution d'eau et vinaigre ou des produits détartrants normalement employés pour les fers à repasser ou les machines à café, en respectant le mode d'emploi et les dosages indiqués par leurs fabricants.

### 3 Orientation et nettoyage des buses

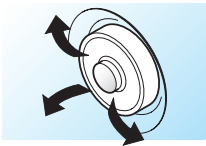

Pour un massage personnalisé, il vous est possible d'orienter les jets. Pour ce faire, il suffit de les tourner dans la direction désirée de la façon indiquée sur la figure.

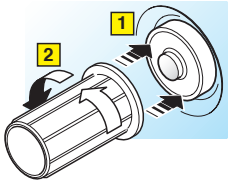

Pour démonter les buses et éliminer les éventuelles impuretés qui pourraient empêcher leur bon fonctionnement, appliquez la clé fournie sur la bague de finition puis exercez une pression (1) tout en tournant dans le sens inverse des aiguilles d'une montre (2).

### 4 Distributeur pour phytocosmétiques (uniquement pour le mod. VP)



Votre bain turc peut devenir encore plus revitalisant et sain si vous ajoutez à la vapeur des huiles essentielles ou des essences végétales qui seront diffusées à l'aide d'un distributeur spécial. Vous pourrez ainsi profiter des bienfaits apportés par leurs propriétés biologiques.

Il est conseillé d'utiliser des produits parfaitement naturels. Il faut absolument éviter d'utiliser des préparations chimiques contenant de l'alcool allylique, benzylique, éthylique et méthylique.

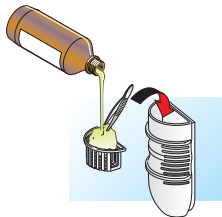

Si vous utilisez des essences solides, il vous suffit d'ouvrir le bac du distributeur et de les introduire dedans. Réduisez éventuellement ces essences en petits morceaux afin de favoriser la pénétration de la vapeur et d'obtenir ainsi une meilleure diffusion.



Si vous utilisez en revanche des huiles essentielles, imbitez un tampon de ouate avec quelques gouttes puis introduisez-le dans le bac. Vous serez ainsi entourés par une vapeur douce et parfumée.

Si, pendant l'utilisation du bain turc, vous sentez que la concentration d'essences dans la vapeur est excessive, il suffit d'extraire le bac du distributeur de la façon indiquée sur la figure. La vapeur se diffusera ainsi dans la cabine sans passer à travers le produit phytocosmétique.



Faites très attention à l'émission de vapeur. Sa température étant élevée, il faut que vous gardiez une distance adéquate par rapport au distributeur de vapeur.

### 5 Entretien courant



La cabine de douche est réalisée avec des matériaux qui permettent un nettoyage rapide et qui empêchent la formation de bactéries sur sa surface.

Il est conseillé de nettoyer fréquemment la cabine et, pour une meilleure efficacité, d'utiliser les produits spécifiques pour chaque opération. Ces produits sont disponibles chez nos revendeurs et dans les Centres d'Assistance Technique.

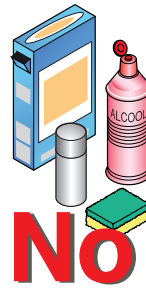

Si vous utilisez des produits différents, respectez les indications suivantes:

- 1) Les taches peuvent être, selon leur nature, éliminées avec du détergent liquide, du produit pour le nettoyage de l'argent ou avec du dentifrice, en les frottant avec un chiffon doux.
- 2) Les traces de calcaire sur la surface peuvent être éliminées en les frottant avec un chiffon doux imprégné de citron ou de vinaigre, préférablement réchauffés.
- 3) Pour toutes les opérations de nettoyage, utilisez toujours un chiffon doux et **jamais des éponges abrasives.**
- 4) **N'utilisez jamais de détergents en poudre**, utilisez uniquement des détergents liquides, sans ammoniaque ni substances alcooliques.
- 5) Veillez à ne jamais utiliser d'acétone, d'ammoniaque ou tout autre produit ayant à sa base ces substances, car leur utilisation abîme irréversiblement la cabine. Il en est de même pour les produits contenant de l'Acide Formique et du Formaldéhyde.
- 6) Pour nettoyer les portes, vous pouvez aisément les démonter en agissant sur les excentriques des galets (voir figure).

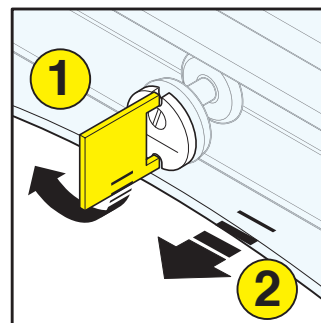

### 6 Entretien extraordinaire

Pour maintenir la cabine de douche brillante dans le temps, pulvérisez périodiquement du spray pour meubles sur toute la surface et frottez avec un chiffon doux.

De légères rayures en surface ou brûlures de cigarettes peuvent être éliminées en utilisant le Kit d'entretien disponible chez nos revendeurs et dans les Centres d'Assistance Technique.



En cas de dommages plus importants et pour l'éventuel remplacement de composants endommagés, il faut s'adresser à du personnel qualifié.

**Pour toutes les interventions d'entretien, Domino S.r.l. conseille de contacter le Centre d'Assistance autorisé de zone.**



## 7 Avertissements

1) L'installation doit être effectuée par du personnel qualifié dans le respect des lois et des dispositions nationales en vigueur. Le fabricant décline toute responsabilité pour des dommages dus à une installation et une utilisation non conformes de la cabine de douche.

2) Les cabines de douche sont prévues pour l'utilisation dans des pièces prévues à cet effet et ne doivent jamais être installées à l'extérieur.



3) Le fabricant décline toute responsabilité en ce qui concerne les dommages causés par une installation de distribution de l'énergie électrique non conforme aux normes NF. L'installation électrique de l'immeuble doit donc être conforme aux normes NF et doit être protégée par un interrupteur différentiel (disjoncteur) certifié ayant une valeur de différentiel de 0.03 A. En particulier, vérifiez que l'installation de mise à la terre est efficace et conforme aux normes susmentionnées. Le branchement électrique de l'installation d'hydromassage doit être effectué de manière fixe et permanente et doit être contrôlé par un disjoncteur omnipolaire ayant une ouverture minimale des contacts de 3,5 mm. Celui-ci doit être situé hors des zones : 0; 1; 2; 3 (indiquées dans la notice « Délimitation des Volumes ») et en position éloignée des points de distribution de l'eau et de possible contact avec celle-ci.



4) N'utilisez jamais des appareils branchés au réseau électrique quand, pendant son utilisation, vous êtes à l'intérieur de la cabine de douche.

5) Les appareils alimentés par le réseau électrique, si placés à proximité de la cabine de douche, doivent être fixés de manière à ne pas pouvoir tomber.



6) Ne laissez jamais les enfants sans surveillance tandis qu'ils utilisent la cabine de douche hydromassage.

7) N'introduisez pas d'animaux dans la cabine de douche avec l'hydromassage en fonction.

8) N'utilisez pas la cabine de douche en cas de temps orageux.

9) Risques pour le fœtus: les femmes enceintes et les nourrissons ne doivent pas utiliser les fonctions de la cabine sans avoir d'abord consulté le médecin.



10) Faites attention à l'émission de vapeur pendant l'utilisation du bain turc dans les cabines équipées de cette fonction. Sa température étant élevée, il faut se tenir à une certaine distance du distributeur.

11) Une légère différence de température entre la zone des pieds et celle de la tête est normale, car la vapeur chaude tend à monter.

12) Après avoir fini d'utiliser la cabine de douche, comme pour tout autre appareil électroménager, il est conseillé de couper le courant en positionnant l'interrupteur omnipolaire installé sur la ligne d'alimentation électrique sur OFF.

13) La garantie s'applique conformément aux conditions reportées sur le certificat de garantie.



14) **Avant de vous asseoir sur le coussin, vérifiez que les surfaces entre assise et coussin sont sèches.**

**S'il y a de l'eau, le coussin n'adhère pas parfaitement et n'est donc pas fixé.**

**En revanche, quand on place le coussin sur des surfaces sèches, il reste fixé et l'utilisation de l'eau ne le détache pas.**

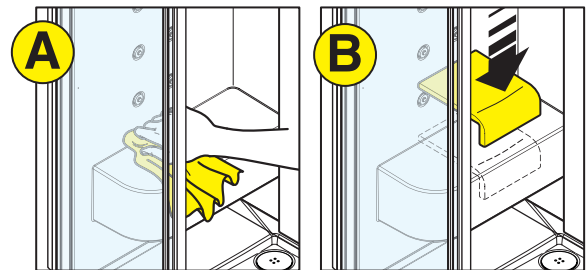



## INSTALACIÓN ELÉCTRICA E HIDRÁULICA

La instalación debe ser efectuada por personal cualificado, respetando las normas IEC y las disposiciones nacionales referidas a las instalaciones eléctricas civiles e hidráulicas.

El Constructor declina cualquier responsabilidad relacionada con las instalaciones o locales destinados a recibir sus aparatos en ausencia de tal documentación.

## USO

### Versión "MULTISYSTEM" Mecánica

La cabina dotada de este tipo de mandos permite utilizarla de forma muy práctica realizando una serie de operaciones sencillas y rápidas.

La primera es la de seleccionar la función teleducha que le permitirá comprobar cómodamente la temperatura del agua sin tener que mojarse todo el cuerpo sino sólo una mano.

Para ello, girar el mando de funciones del desviador (A) en el sentido de las agujas del reloj hasta que el indicador coincida con el símbolo de la teleducha.

Ahora, para que salga el agua, basta girar en sentido antihorario el mando de las funciones del desviador y levantar como se indica en el dibujo el mezclador (B) girándolo en ambos sentidos para regular la temperatura.

Cuando se sienta preparado para probar las agradables sensaciones de las demás funciones, lo único que debe hacer es seleccionarlas girando el mando de las funciones (A) en el sentido de las agujas del reloj hasta que el índice corresponda al símbolo de la función elegida y girar en sentido antihorario para que empiece a salir el agua.

Cerrar el mezclador (A) al terminar el uso.

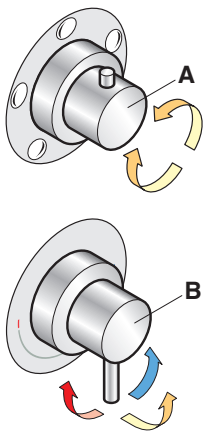

### Versión "MULTISYSTEM" Termoestática

En estos modelos, dotados de distintas funciones, se selecciona la temperatura del agua girando el mando (C) en los dos sentidos (el mando está dotado de un botón de seguridad antiquemaduras).

A continuación, seleccione la función ducha que le permitirá comprobar cómodamente la temperatura del agua únicamente con una mano sin tener que mojarse todo el cuerpo.

Para ello, gire el mando de las funciones del desviador (A) en sentido antihorario hasta que el indicador coincida con el símbolo de la teleducha.

Ahora, para que salga el agua, basta girar en sentido antihorario el mando de las funciones del desviador (A).

Cuando se sienta preparado para probar las agradables sensaciones de las demás funciones, lo único que debe hacer es seleccionarlas girando el mando de las funciones (A) en el sentido de las agujas del reloj hasta que el índice corresponda al símbolo de la función elegida y girar en sentido antihorario para que empiece a salir el agua.

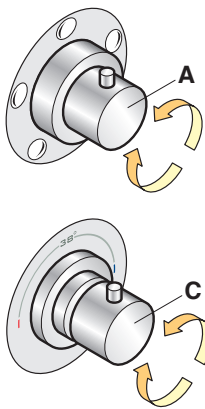

## 1 Funcionamiento mandos digitales VP-O

Esta versión les permite disfrutar del regenerante bienestar del baño turco mediante operaciones sencillas realizadas a través de unos prácticos mandos.

El teclado está dotado de un led rojo que permanece encendido durante la fase activa del baño turco.

La fase de descarga del vaporizador empezará automáticamente aproximadamente 50 minutos después de la activación, para evitar que el aparato siga funcionando inútilmente en caso de que se hubiera olvidado de apagarlo al terminar de utilizar el vaporizador.

El botón ON/OFF activa el baño turco, con una emisión continua de vapor que podrán interrumpir según deseen, cuando noten que la temperatura alcanzada es de su agrado, pulsándolo de nuevo.

La tecla marcada con el símbolo de la campana, activa la función llamada de emergencia, encendiendo el led rojo correspondiente y haciendo sonar el buzzer de alarma de la cabina hasta que se vuelva a pulsar otra vez dicha tecla.

Si la pulsa durante el "Baño turco", hará que termine el ciclo y se activará la fase de descarga.

El buzzer de la alarma sonará también para indicar un posible problema en el vaporizador.

Esta indicación se producirá cuando se pulse la tecla "baño turco" y al mismo tiempo se haya producido una de las siguientes situaciones:

- No se ha alcanzado el nivel de agua en la caldera.
- ciclo de descarga funcionando.
- ciclo de descarga erróneo.

Pulsar la tecla "alarma" para interrumpir la indicación acústica, resolver el problema y reactivar la función "baño turco".



## 2 Tratamiento de desincrustación de la caldera vaporizador

Para mantener el baño turco siempre eficiente se aconseja realizar un tratamiento de desincrustación del vaporizador después de unas 6-7 horas de funcionamiento (o una vez al año si se usa menos).

Es muy sencillo. Una vez apagado el aparato, disolver en agua tibia el contenido de un sobre de ácido cítrico y verter la solución obtenida en el depósito, como se indica en la figura.

Tenga presente que el ácido cítrico se encuentra fácilmente en comercio y en nuestros centros de asistencia.

Dejar actuar la solución durante 8-12 horas y descargar el vaporizador pulsando la tecla "ON/OFF" del teclado digital.

Una vez hecho esto, activar un ciclo de baño turco de unos 10 minutos en vacío para depurarlo de los posibles residuos.

Si el agua de la instalación presenta grandes cantidades de cal es conveniente usar para el tratamiento una solución de agua y vinagre, o de otros productos usados normalmente para la limpieza de planchas o máquinas de café, ateniéndose a las cantidades y concentraciones indicadas por el fabricante en los productos.

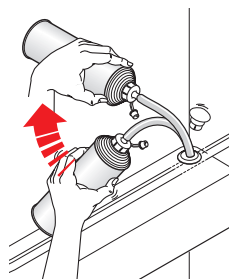

**3 Orientación y limpieza de las boquillas**

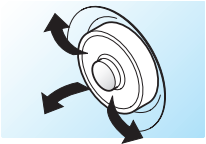

Para orientar las boquillas a su gusto y personalizar el masaje, sólo tiene que girarlas, como se indica en la figura, en la dirección deseada.

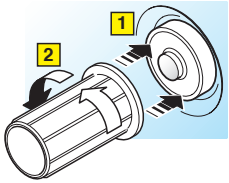

Para desmontar las boquillas y eliminar la suciedad que pueda alterar el funcionamiento, apoyar la llave suministrada en el casquillo de acabado y ejercer, simultáneamente, una presión (1) y una rotación en sentido antihorario (2).

**4 Distribuidor para fitocosmesis (válido para el modelo VP)**



Para que su baño turco sea todavía más agradable, más regenerante y saludable puede enriquecer su vapor con esencias de aceites o esencias vegetales que se difunden a través del correspondiente distribuidor, beneficiándose así de las propiedades biológicas de los aromas.

Es oportuno que los productos utilizados sean exclusivamente de origen natural y se recomienda evitar completamente los preparados químicos que contienen alcohol alhílico, bencílico, etílico y metílico.

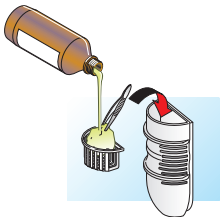

Si ha decidido utilizar esencias sólidas, lo único que tiene que hacer es sacar el cajón del distribuidor y colocarlas en él, desmenuzándolas si es necesario para facilitar la penetración del vapor y obtener una mejor difusión.



Si, en cambio, ha decidido utilizar esencias de aceites, deposite unas gotas en un copo de algodón y póngalo en el cajón.

Ya está Ud. listo para recibir el abrazo suave y perfumado del vapor. En el caso de que durante el ciclo de baño turco advirtiera una concentración demasiado alta de esencias en el vapor, es suficiente extraer el cajón del distribuidor, como indica la figura. De esa manera el vapor se difundirá por la cabina sin pasar a través del producto fitocosmético.



**Preste especial atención a la emisión del vapor. A causa de su elevada temperatura, mantenga una adecuada distancia de la salida del vapor.**

**5 Mantenimiento ordinario**



La cabina ducha está realizada con materiales que permiten una rápida limpieza e impiden el depósito de bacterias en la superficie. Se aconseja realizar la limpieza a menudo y, para mayor eficacia, utilizar productos específicos para cada uso, que se pueden encontrar en nuestros puntos de distribución y Centros de



Asistencia Técnica. Si decide actuar de modo diferente, preste atención a las siguientes indicaciones:

- 1) Para eliminar las posibles manchas aplicar, dependiendo de su naturaleza, detergentes o pasta dentífrica, frotando con un paño suave.
- 2) Para eliminar los posibles residuos calcáreos de la superficie frotar con un paño blando empapado con zumo de limón o vinagre, preferiblemente calientes.



- 3) Utilizar para todas las operaciones un paño blando y **nunca toallas abrasivas.**



- 4) **No utilizar nunca detergentes en polvo,** sino detergentes líquidos sin amoníaco o sustancias alcohólicas.



- 5) Prestar atención a no utilizar nunca acetona, amoníaco o productos a base de dichas sustancias, ya que dañan la cabina de forma irreversible. Esto es válido también para los productos que contengan ácido fórmico o formaldehído.

- 6) Las puertas se pueden desmontar fácilmente para su limpieza, actuando sobre las excéntricas de las ruedecillas (ver figura).

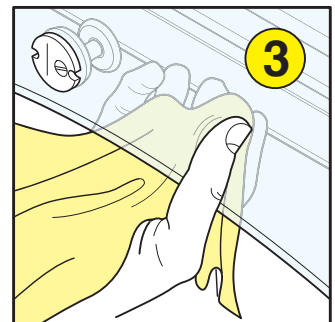
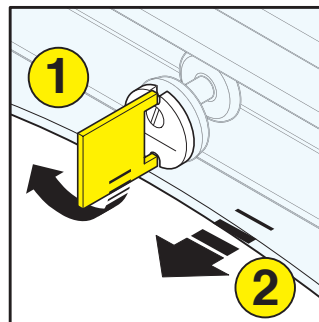

**6 Mantenimiento extraordinario**

Para mantener la cabina brillante a lo largo del tiempo, aplicar periódicamente en toda la superficie de la misma un abrillantador y frotar con un paño blando.



Para eliminar las posibles rayaduras, rasguños ligeros o quemaduras de cigarrillos, está a disposición un kit de mantenimiento a la venta en nuestros Centros de Asistencia Técnica. En el caso de daños más serios y sustituciones de componentes dañados es preciso ponerse en contacto con personal especializado.

**Para toda intervención de mantenimiento, Domino S.r.l. aconseja ponerse en contacto con el centro de asistencia autorizado de la zona.**

## 7 Advertencias

1) La instalación debe ser efectuada por personal cualificado respetando las normas y disposiciones nacionales vigentes en materia. El constructor declina cualquier responsabilidad por inconvenientes causados por una instalación y un uso no correctos de la cabina.

2) Las duchas están destinadas a un uso en locales adecuados y no pueden ser instaladas al aire libre.



3) El constructor declina cualquier responsabilidad en el caso de que las instalaciones de distribución de energía eléctrica no sean conformes a las normas IEC. La instalación eléctrica del inmueble debe, por lo tanto, ser conforme a dichas normas y debe estar protegida por un diferencial (salvavidas), con un valor del diferencial de 0,03A, certificado por un instituto normativo. En particular asegurarse de que la instalación de tierra sea eficaz y conforme a dichas disposiciones. La conexión eléctrica de la instalación de hidromasaje debe ser permanente, controlada por un interruptor omnipolar con una apertura entre los contactos de al menos 3,5 mm, colocado fuera de las zonas 0, 1, 2, 3 (Indicadas en el manual "Áreas de Seguridad") y lejos de puntos de salida de agua y de posible contacto con la misma.



4) No utilizar nunca aparatos conectados a la red eléctrica estando dentro de la cabina durante su uso.

5) Los aparatos alimentados por la red eléctrica colocados en las zonas limítrofes de la cabina, deben estar fijados de forma que no puedan caer.



6) No dejen a los niños solos mientras utilizan la cabina de hidromasaje.

7) No introducir en la cabina animales con el hidromasaje en funcionamiento.

8) No utilizar la cabina ducha durante el mal tiempo.

9) Riesgos de daños al feto: las mujeres embarazadas y los niños muy pequeños no deben utilizar las funciones de la cabina sin haber consultado previamente a su médico.



10) En la cabina con baño turco, mientras se esté utilizando la función misma, tener un cuidado especial con la emisión del vapor. Debido a su elevada temperatura, mantenerse a una distancia oportuna de la válvula de distribución.

11) Una ligera diferencia térmica entre la zona pies y cabeza es normal debido a que el vapor caliente tiende a subir.

12) Una vez terminado el uso aconsejamos, como con cualquier electrodoméstico, desconectar la alimentación del aparato, colocando en OFF el interruptor omnipolar instalado en la línea de alimentación.

13) El producto está garantizado de acuerdo con las condiciones indicadas en el certificado de garantía.



14) **Antes de sentarse sobre el cojín comprobar que la superficie entre el asiento y el cojín esté completamente seca.**

**La presencia de agua no asegura una perfecta adhesión y el cojín podría resbalar.**

**Una vez colocado con la superficie seca, el cojín se adhiere y aunque se utilice agua no se despegará.**

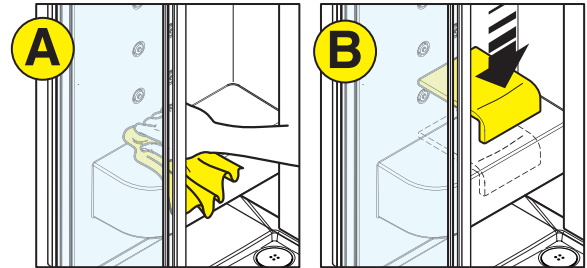



## INSTALAÇÃO ELÉCTRICA E HIDRÁULICA

A instalação deve ser feita por pessoal qualificado em conformidade com as normas IEC e com as disposições nacionais relativas aos sistemas eléctricos civis e hidráulicos. O Fabricante declina toda responsabilidade pelas instalações, ou locais, destinados a acolher os próprios equipamentos.

## USO

### Versão "MULTISYSTEM" Mecânica

A cabine que possui este tipo de comando permite uma utilização muito prática, com operações fáceis e rápidas.

A primeira é a de seleccionar a função chuveiro manual que lhe permite verificar comodamente a temperatura da água sem molhar todo o corpo, mas somente uma mão.

Para isso, rode o botão de funções do desviador (A) no sentido horário até que o indicador chegue ao símbolo do chuveiro manual.

De seguida, para abrir a água, rode no sentido anti-horário o botão das funções do desviador e levante, conforme ilustra a figura, a pega do misturador (B) rodando em ambos os sentidos para regular a temperatura.

Quando estiver pronto para usufruir das agradáveis sensações das outras funções, é só seleccioná-las rodando no sentido horário o botão de funções (A) até quando o indicador alcançar o símbolo da função desejada e então rode no sentido anti-horário para abrir a água.

Feche o misturador (A) ao terminar de utilizar.

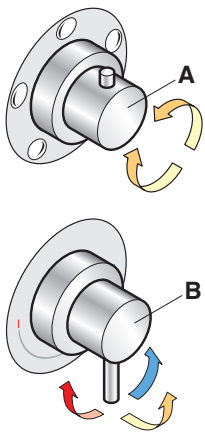

### Versão "MULTISYSTEM" Termostática

Nestas versões, com várias funções, a programação da temperatura da água é feita rodando o botão (C) em ambos os sentidos (o botão é dotado de uma tecla de segurança contra queimaduras). Em seguida, seleccione a função chuveiro manual que lhe permite verificar comodamente a temperatura da água sem molhar todo o corpo, mas somente uma mão.

Para isso, rode o botão de funções do desviador (A) no sentido horário até quando o indicador chegar ao símbolo do chuveiro manual.

De seguida, para abrir a água, é só rodar no sentido anti-horário o botão de funções do desviador (A).

Quando estiver pronto para usufruir das agradáveis sensações das outras funções, é só seleccioná-las rodando no sentido horário o botão de funções (A) até quando o indicador alcançar o símbolo da função desejada e então rode no sentido anti-horário para abrir a água.

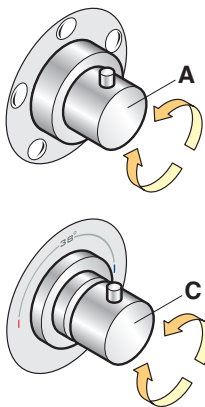

## 1 Funcionamento dos comandos digitais VP-O



Esta versão permite gozar o regenerante bem-estar do banho turco através de simples operações confiadas a poucos práticos comandos.

O teclado possui um led vermelho que permanece aceso durante a fase activa do banho turco. A fase de descarga do vaporizador começará automaticamente cerca de 50 minutos após a activação, para evitar que o aparelho continue a funcionar inutilmente no caso em que tiver esquecido (uma vez terminada a utilização) o vaporizador ligado.

A tecla ON/OFF activa o banho turco, com uma emissão contínua de vapor que poderá ser interrompida quando se quiser, quando se sentir que a temperatura atingida é a desejada, premindo-o novamente.

A tecla com o símbolo de sino activa a função denominada emergência, acendendo-se o respectivo led vermelho e ligando o sinalizador acústico de alarme da cabina, até quando esta tecla for pressionada novamente.

Se for premida durante o "Banho turco", encerrará o ciclo e activará a fase de descarga.

O sinalizador acústico de alarme também ficará ligado para sinalizar um eventual problema no vaporizador.

Esta sinalização será feita se for pressionada a tecla "banho turco" e simultaneamente ocorrer uma das seguintes situações:

- não foi alcançado o nível da água na caldeira,
- ciclo de descarga ligado,
- ciclo de descarga errado.

Prima a tecla "alarme" para interromper a sinalização acústica, solucione o eventual problema e ligue novamente a função "banho turco".

## 2 Tratamento de desincrustação da caldeira do vaporizador

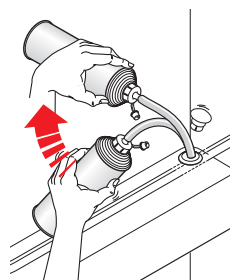

Para manter o seu banho turco sempre eficiente, é oportuno que depois de cerca de 6-7 horas de funcionamento (ou uma vez por ano, se utilizado menos), seja realizado o tratamento de desincrustação do vaporizador.

É tudo muito simples: uma vez desligado o aparelho, dissolver em água morna na garrafa entregue anexa, o conteúdo de uma carteira de ácido cítrico, e deitar a solução obtida, depois de retirada a tampa, no reservatório, como indicado na figura.

O ácido cítrico encontra-se facilmente à venda e nos nossos centros de assistência.

Deixar agir a solução por aprox. 8-12 horas e no fim descarregar o vaporizador agindo na tecla "ON/OFF" do teclado digital.

Então fazer realizar ao sistema um ciclo de banho turco de aprox. 10' em vazio, para o depurar de eventuais resíduos.

Se a água da rede hídrica do edifício apresentar grandes quantidades de calcário, será melhor utilizar para o tratamento uma solução de água e vinagre ou outros produtos normalmente utilizados para a limpeza dos ferros de passar e das máquinas de café, respeitando as quantidades e as concentrações indicadas pelos fabricantes dos produtos.

### 3 Orientação e limpeza dos bicos

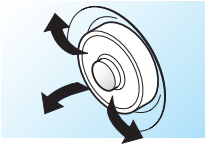

Para orientar como se quiser os bicos, em função de uma massagem ulteriormente personalizada, é suficiente rodá-los, como indicado na figura, para a direcção desejada.

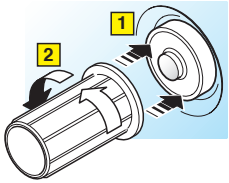

Para desmontar os bicos e eliminar as eventuais impurezas que podem prejudicar o seu funcionamento, apoiar a chave entregue anexa na bucha de acabamento e exercer ao mesmo tempo uma leve pressão (1) e uma rotação em sentido anti-horário (2).

### 4 Difusor para produtos fito-cosméticos (Só para s mod. VP)



O Seu banho turco pode tornar-se ainda mais agradável revitalizante e salubre, simplesmente enriquecendo o vapor com óleos essenciais ou essências vegetais, difundidas por meio de um difusor especial, beneficiando assim com as propriedades biológicas dos respectivos aromas.

É oportuno que os produtos utilizados sejam integralmente naturais. Evite de todas as maneiras os preparados químicos que contêm álcool alílico, benzílico, etílico e metílico.

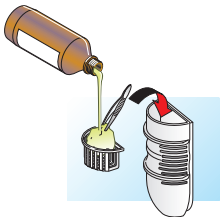

Se decidiu utilizar essências sólidas, será suficiente extrair a gaveta do difusor e inseri-las dentro da gaveta, eventualmente partindo-as em pedacinhos pequenos para favorecer a penetração do vapor e conseguir uma melhor difusão.



Ao contrário, se desejar utilizar óleos essenciais, é só molhar com algumas gotas um pouco de algodão e inseri-lo na gaveta.

Então estará pronto para receber o suave e perfumado abraço do vapor. No caso em que, durante o ciclo de banho turco, sentir uma concentração excessiva de essências no vapor, será suficiente extrair a gaveta do difusor, como indicado na figura. Dessa forma, o vapor irá difundir-se na cabine sem passar pelo produto fito-cosmético.



**Preste atenção especial com a emissão do vapor. Devido à sua temperatura elevada, mantenha uma distância oportuna do distribuidor.**

### 5 Manutenção ordinária



A cabine de duche é realizada com materiais que dela permitem uma rápida limpeza e impedem o eventual depósito de bactérias na superfície. Aconselha-se a realizar a limpeza frequentemente e, para uma eficácia superior, a utilizar os produtos específicos para cada emprego, que se podem encontrar junto dos nossos revendedores

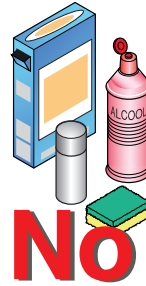

e nos Centros de Assistência Técnica.

Decidindo de maneira diferente, prestar atenção às seguintes indicações:

- 1) Para eliminar eventuais manchas, conforme a natureza das mesmas, aplicar produtos específicos de boa qualidade e esfregar com um pano macio.
- 2) Para remover eventuais depósitos de calcário da superfície, esfregar com o pano macio embebido de limão ou vinagre, preferivelmente aquecidos.
- 3) Utilizar para todas as operações um pano macio e nunca panos abrasivos.
- 4) Nunca utilizar detergentes em pó, usar apenas detergentes líquidos de boa qualidade sem substâncias alcoólicas e amoníaco.
- 5) Prestar atenção para nunca utilizar acetona, amoníaco ou produtos à base dessas substâncias, pois danificam a cabine de maneira irreversível. O mesmo vale para os produtos que contêm ácido fórmico ou formaldeído.
- 6) Para a limpeza das portas, é possível desmontá-las de modo fácil. É só soltar os excêntricos das rodinhas (veja a figura).

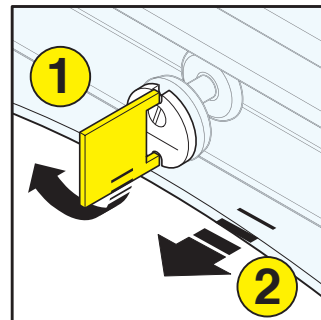

### 6 Manutenção extraordinária

Para manter a cabine brilhante no tempo, aplicar periodicamente em toda a superfície um comum Polish (Johnson Wax) ou produto equivalente de boa qualidade e esfregar com o pano macio.

Para eliminar eventuais arranhadelas, riscos superficiais leves ou queimaduras de cigarros, está disponível o kit de manutenção, que se pode encontrar junto dos nossos revendedores ou dos Centros de Assistência Técnica.



Para danos mais graves e para a eventual substituição de componentes danificados, é necessário dirigir-se a pessoal especializado.

**A Domino S.r.l. aconselha, para todas as intervenções de manutenção, a contactar o centro de assistência autorizado da zona.**



## 7 Advertências

- 1) A instalação deve ser realizada por pessoal qualificado, no respeito das leis e disposições nacionais em vigor. O Construtor não se responsabiliza pelos inconvenientes causados por uma instalação ou um uso não correcto da banheira.

- 2) As cabines de duche são destinadas a um emprego em locais dedicados e não podem ser instaladas ao ar livre.



- 3) O construtor não pode ser responsabilizado no caso em que as instalações de distribuição da energia eléctrica não resultem conformes as normas IEC 64.8. A instalação eléctrica do edifício deve portanto corresponder a estas últimas e deve ser protegida por um interruptor diferencial (disjuntor geral) com valor de diferencial de 0,03A, certificado por um instituto normativo (Ex. IMQ, VDE.....). Em particular, é oportuno verificar se a instalação de ligação à terra é eficiente e conforme as normas citadas.

A ligação eléctrica da instalação de hidromassagem deve ser permanente, controlada por um interruptor onipolar com abertura dos contactos de pelo menos 3,5 mm, posto fora das zonas 0, 1, 2, 3 (indicadas no manual "Áreas de Segurança") e longe dos pontos de fornecimento da água e de possível contacto com ela.

- 4) Nunca utilizar aparelhos ligados com a rede eléctrica estando no interior da cabine, durante o emprego.

- 5) Os aparelhos alimentados pela rede eléctrica, posicionados em zonas próximas da cabine, devem ser fixados de modo a não poder cair.



- 6) Não deixar as crianças sozinhas enquanto utilizarem a cabine de hidromassagem.

- 7) Não introduzir na cabine animais enquanto a hidromassagem funcionar.

- 8) Não utilize a cabine de duche durante os temporais.



- 9) Riscos de danos para o feto: mulheres grávidas e crianças muito pequenas não devem utilizar as funções da cabine sem ter antes consultado o médico.

- 10) Na cabine com banho turco, durante a utilização dessa função, prestar atenção particular para a emissão do vapor. Devido à temperatura elevada, manter uma distância oportuna do bico.

- 11) Uma ligeira diferença térmica entre a zona dos pés e da cabeça é normal, pois o vapor quente tem a tendência de subir.



- 12) No fim da utilização, como para todos os electrodomésticos, é aconselhável desligar a alimentação eléctrica, posicionando o interruptor onipolar, instalado na linha de alimentação, em OFF.



- 13) O produto é garantido de acordo com as condições referidas no certificado de garantia.

- 14) **Antes de se sentar na almofada, verifique se a superfície entre o assento e a mesma está completamente seca. Se houver água, a adesão não é perfeita e a almofada poderia ficar solta. Uma vez posicionada com as superfícies secas, a almofada permanece fixada e a água não a solta.**

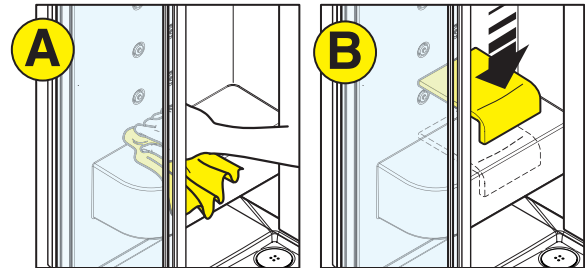



## ELECTRISCHE EN HYDRAULISCHE INSTALLATIE

De installatie dient te worden uitgevoerd door gekwalificeerd personeel, volgens de geldende IEC normen en nationale voorschriften betreffende elektrische en hydraulische installaties. Niet verstrekt kan worden wijst de fabrikant de verantwoordelijkheid af voor de voorzieningen of ruimtes waar het apparaat geïnstalleerd wordt.

## HANDLEIDUNG

### “MULTISYSTEM” mechanische versie

De cabine die voorzien is van deze knoppen biedt een snel en praktisch gebruik. Kies allereerst de functie handdouche zodat u met een hand de watertemperatuur kunt controleren zonder helemaal nat te worden.

Draai functieknop (A) met de klok mee totdat het wijzertje bij het handdouchesymbooltje komt te staan. Nu kunt u het water laten stromen door de functieknop tegen de klok in te draaien en de hendel van de mengkraan (B) omhoog te halen en in beide richtingen te draaien om de juiste temperatuur te verkrijgen.

Wanneer u de andere zeer plezierige functies wenst uit te proberen, dan kunt u dat doen door de functieknop (A) met de klok mee te draaien tot aan het symbooltje van de gewenste functie en daarna tegen de klok in om het water te laten stromen.

Sluit de mengkraan (A) na gebruik.

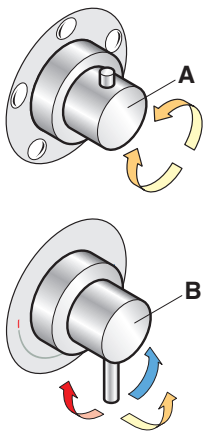

### “MULTISYSTEM” thermostatische versie

Bij dit model, voorzien van meer functies, wordt de watertemperatuur geregeld door knop (C) naar links of naar rechts te draaien (de knop is voorzien van een veiligheidssysteem tegen verbranding). Kies vervolgens de functie handdouche om de temperatuur met uw hand te controleren zonder helemaal nat te worden.

Draai functieknop (A) tegen de klok in totdat het wijzertje bij het handdouchesymbooltje komt te staan. Nu kunt u het water laten stromen door de functieknop (A) tegen de klok in te draaien. Wanneer u de andere zeer plezierige functies wenst uit te proberen, dan kunt u dat doen door de functieknop (A) met de klok mee te draaien tot aan het symbooltje van de gewenste functie en daarna tegen de klok in om het water te laten stromen.

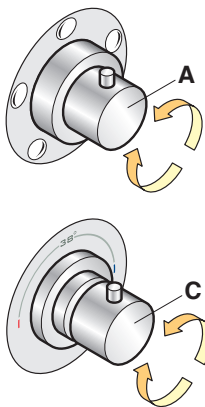

## 1 Werking van de digitale VP-O knoppen



Deze versie maakt het u mogelijk te genieten van het regenererende welzijn van het Turks bad d.m.v. de eenvoudige handelingen, uit te voeren met slechts enkele praktische besturingsknoppen.

Op het toetsenbord zit een rood lampje dat blijft branden zolang het Turks bad werkt.

Da afvoerfase van de stoomverspreider start automatisch 50 minuten nadat het apparaat aangezet wordt om te voorkomen dat het blijft functioneren als u vergeten bent het stoomgedeelte na gebruik uit te zetten.

De ON/OFF toets schakelt het Turks bad in, met een voortdurende stoomproductie die u naar believen kunt uitschakelen, als u voelt dat de bereikte temperatuur naar wens is, door nogmaals erop te drukken.

De toets met het belletje erop activeert het alarm. Het rode lampje gaat branden en het geluidssignaal treedt in werking en blijft aan totdat er weer op deze toets wordt gedrukt.

Wanneer u op deze toets drukt terwijl het Turks bad in werking is, wordt de cyclus onderbroken en de afvoerfase geactiveerd.

Het geluidssignaal van het alarm treedt ook in werking om eventuele problemen van de stoomverspreider te signaleren.

Dit signaal treedt in werking wanneer de toets “Turks bad” wordt ingedrukt en zich tegelijkertijd een van de volgende situaties voordoen:

- onvoldoende water in de ketel
- afvoerfase in werking
- problemen tijdens de afvoerfase

Druk op de alarmtoets om het geluidssignaal te stoppen, eventuele problemen op te lossen en de functie “Turks bad” opnieuw te activeren.

## 2 Ontkalking van stoom verspreider

Om uw Turkse bad altijd efficiënt te houden, is het aan te raden een ontkalking beurt na 6-7 uur gebruik toe te passen.

Dit procedé is erg eenvoudig: apparaat uitschakelen, in lauw water, met behulp van bijgeleverde fles, inhoud van een zakje citroenzuur oplossen en deze, na de dop te hebben verwijderd, in het reservoir overgieten, zoals op afb.12 aangegeven.

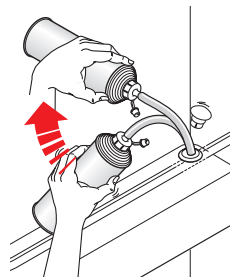

Citroenzuur vindt u gemakkelijk in de handel en is bij onze klanten service te koop.

Laat de oplossing ongeveer 8-12 uur inwerken en tenslotte de stoom ketel, door “ON/OFF” knop van digitale toetsenbord te drukken, helemaal ledigen.

Laat de Turkse bad een volledige werk cyclus draaien van ongeveer 10', teneinde het volledig te reinigen.

Indien bij het water van uw installatie een hoge kalkgehalte aanwezig is, kunt u beter een water azijn oplossing toepassen of een ander schoonmaak middel die op strijkbouten of koffie apparaten toegepast wordt, volgens aanwijzingen door de fabrikant geleverd.

### 3 Richten en schoonmaken van de spuitmondjes

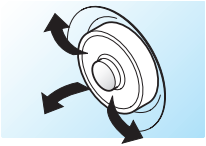

Om de spuitmondjes naar uw tevredenheid te richten voor een verder aan uw wensen aangepaste massage, moet u ze gewoon draaien zoals op de afbeelding in de gewenste richting.

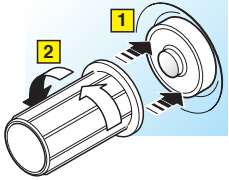

Om de spuitmondjes te demonteren en eventuele verontreinigingen te verwijderen die een goede werking zouden kunnen verhinderen, plaatst u de bijgeleverde sleutel op de sluitmoer en draait tegen de klok in (2) terwijl u gelijktijdig druk uitoefent (1).

### 4 Dispenser voor kruiden of etherische oliën (geldt voor modellen VP)

U kunt uw stoombad nog gezonder maken wanneer u etherische oliën of gedroogde kruiden toevoegt en die in de daarvoor bedoelde dispenser stopt.



Gebruik alleen natuurlijke producten. Vermijd absoluut het gebruik van chemische producten die alcohol bevatten.

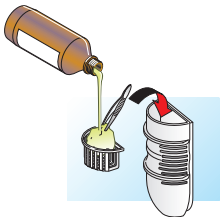

Bij het gebruik van vaste essences hoeft u alleen de dispenser lade open te trekken en de kruiden, eventueel verkleind zodat de stoom er beter toe kan doordringen, erin te doen.

Bij het gebruik van etherische oliën doet u een paar druppels op een wattenbol en legt u deze in de dispenser lade.



Nu alles is voorbereid, kunt u van een welgeurend Turks stoombad genieten. Wanneer u tijdens het stoombad een te hoge concentratie van de essences vaststelt, trek dan de dispenser lade open (zie afbeelding), zodat de damp zich in de cabine kan verspreiden, zonder tot de pythocosmetische producten door te dringen.



**De stoomtemperatuur is heel hoog dus wees vooral voorzichtig en houd afstand van de stoomuitlaat.**

### 5 Gewoon onderhoud



De douchebox is vervaardigd van materialen die een snelle schoonmaak mogelijk maken en een eventuele aanhechting van bacteriën op het oppervlak verhinderen.

Wij raden u aan de schoonmaak regelmatig uit te voeren en, voor een grotere efficiency producten te gebruiken die speciaal voor elk doel zijn die u te koop vindt bij onze wederverkopers en de

Centra van de Technische Dienst.

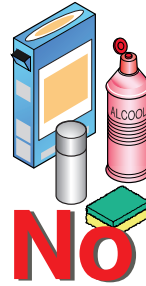

Als u anders beslist, moet u aandacht schenken aan de volgende aanwijzingen:

- 1) Hardnekkige vlekken, afhankelijk van het soort, kunnen verwijderd worden met vloeibare reiniger, zilverpoets of tandpasta. Lichtjes wrijven met een zachte doek.
- 2) Om eventuele kalkaanslag te verwijderen van het oppervlak, wrijft u met een zachte doek gedrenkt in citroen of azijn, bij voorkeur warmgemaakt.



- 3) Gebruik voor alle handelingen een zachte doek en geen schuursponsjes.



- 4) Nooit schoonmaakmiddelen in poedervorm gebruiken. Gebruik altijd vloeibare reinigingsmiddelen van goede kwaliteit zonder alcohol- of ammoniak.



- 5) Denk eraan nooit aceton, ammoniak of producten op basis daarvan te gebruiken, omdat ze de cabine onherstelbaar beschadigen. Hetzelfde geldt voor producten die mierenzuur of formaldehyde bevatten.

- 6) U kunt de deuren zonder moeite verwijderen door op de wieltjes te drukken (zie afbeelding). Zo zijn ze heel makkelijk schoon te maken.

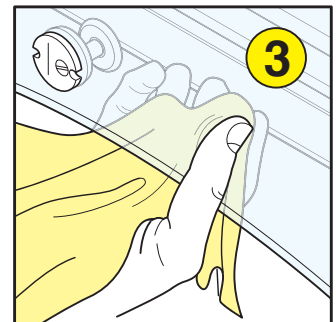
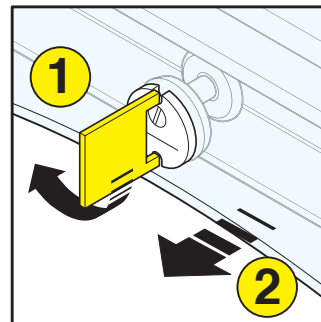

### 6 Buitengewoon onderhoud

Om de box op den duur mooi glanzend te houden brengt u regelmatig op het hele oppervlak een gewone Polish (Johnson Wax) of Pronto Spray aan en wrijft het met een zachte doek uit.



Om lichte oppervlakkige krassen of brandplekken van sigaretten te verwijderen is een onderhoudsset beschikbaar, die u bij onze wederverkopers of de Centra van de Technische Dienst kunt vinden.

Voor ernstigere beschadigingen en de eventuele vervanging van de beschadigde onderdelen is het noodzakelijk u wenden tot gespecialiseerd personeel.

**Domino S.r.l. raadt u voor alle onderhoudsbeurten aan contact op te nemen met de geautoriseerde technische dienst bij u in de regio.**

## 7 Waarschuwingen

1) De installatie van het bad dient te worden uitgevoerd door gekwalificeerd personeel, volgens geldende normen in het land waar het bad geïnstalleerd wordt. De producent wijst elke verantwoordelijkheid af voor mancamenten veroorzaakt door een foutieve installatie en gebruik van het bad.

2) Douche boxes zijn bedoeld voor gebruik in hiervoor bestemde ruimtes en mogen niet in de openlucht geïnstalleerd worden.



3) De producent wijst elke verantwoordelijkheid af indien de verbindingen en de installaties van de voedingsnet niet volgens installatienormen IEC 64.8 geïnstalleerd wordt. Elektrische installatie van de gebouw moet volgens veiligheidsnormen gebeuren en door een aard lekschakelaar, met differentieële waarde van 0,03A, beschermd zijn; dit allemaal, moet door een gekwalificeerd instituut bewezen (KEMA gekeurd) worden. In het bijzonder nagaan of aard aansluiting goed werkt en conform de boven genoemde regel is verricht. De elektrische installatie verbinding moet op een vaste manier gebeuren en moet gecontroleerd worden door een overpolige schakelaar met contact opening van tenminste 3,5 mm. buiten plaats : 0, 1, 2, 3 (Aangegeven in de handleiding onder "Te respecteren zones") en in ieder geval zo ver mogelijk verwijderd van eventuele waterbronnen of water stralen.

4) Terwijl U zich in het bad bevindt nooit apparaten gebruiken die aan het net verbonden zijn.

5) Apparaten die aan het net verbonden zijn, en die zich naast het bad bevinden, moeten zodanig bevestigd zijn dat ze niet kunnen vallen.



6) Laat kinderen nooit alleen terwijl ze de cabine douche gebruiken.

7) Laat geen dieren binnen de hydromassage terwijl deze werkt.

8) Gebruik de douchebox niet bij slecht weer en vooral niet bij omweer.



9) Risico's voor zwangere vrouwen: zwangere vrouwen en kleine kinderen moeten eerst hun arts raadplegen alvorens de speciale douchefuncties te gebruiken.

10) Let bij de doucheboxen met stoombad vooral op de stoomuitlaat. Omdat de stoom op hete temperatuur naar buiten komt raden we aan niet te dicht bij de verspreider te komen.

11) Een klein temperatuurverschil tussen het onderste gedeelte bij de voeten en het bovenste gedeelte bij het hoofd is normaal omdat warme stoom omhoog neigt te gaan.



12) Het is aan het eind van het gebruik, zoals bij ieder huishoudelijk apparaat, raadzaam, de box uit te schakelen, door de hoofdschakelaar op OFF te zetten.

13) Productgarantie geldt op basis van eisen die op garantie bewijs aangegeven worden.



14) **Voordat u op het kussen gaat zitten controleren of de oppervlaktes tussen de zitting en het kussen droog zijn.**

**Als het vochtig is tussen de oppervlaktes betekent dat dat het kussen niet goed liggen.**

**Wanneer de oppervlaktes goed droog zijn blijft het kussen vast liggen en ook bij gebruik van water laat het niet meer los.**

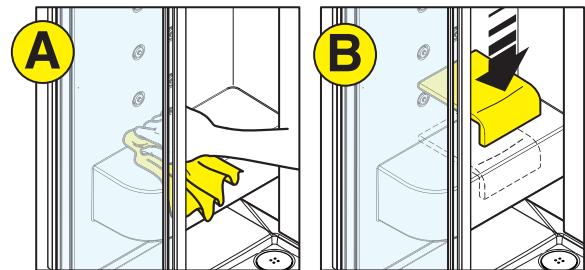



## ΗΛΕΚΤΡΙΚΗ ΚΑΙ ΥΔΡΑΥΛΙΚΗ ΕΓΚΑΤΑΣΤΑΣΗ

Η εγκατάσταση πρέπει να πραγματοποιηθεί από εξειδικευμένους τεχνικούς, σε συμμόρφωση με τα πρότυπα IEC και την εθνική νομοθεσία που αφορά τις ηλεκτρικές και υδραυλικές εγκαταστάσεις κατοικιών.

Ο Κατασκευαστής δε φέρει καμία ευθύνη σχετικά με τις εγκαταστάσεις και/ή τους χώρους όπου θα τοποθετηθούν οι συσκευές του.

## ΧΡΗΣΗ

### Τύπος "MULTISYSTEM" με Απλή μπαταρία

Η καμπίνα ντους που διαθέτει αυτό τον τύπο μπαταρίας, είναι πολύ πρακτική και εύκολη στη χρήση, με απλές και γρήγορες ενέργειες.

Η πρώτη είναι το να επιλέξετε τη λειτουργία "ντουςάκι", που σας επιτρέπει να ελέγξετε με άνεση τη θερμοκρασία του νερού, χωρίς να τη δοκιμάσετε με όλο το σώμα, αλλά μόνο με το χέρι.

Για να γίνει αυτό, περιστρέψτε το διακόπτη του εναλλάκτη ροής (A) δεξιόστροφα, έως ότου ο δείκτης φθάσει στο σύμβολο του μικρού ντους.

Στο σημείο αυτό, για να αρχίσει η ροή του νερού, αρκεί να γυρίσετε αριστερόστροφα το διακόπτη λειτουργιών του εναλλάκτη ροής και να σηκώσετε, όπως φαίνεται στο σχήμα, τη λαβή του αναμεικτή (B), περιστρέφοντάς την αριστερά ή δεξιά, για να ρυθμίσετε τη θερμοκρασία.

Όταν, στη συνέχεια, θελήσετε να απολαύσετε τις ευχάριστες αισθήσεις των άλλων λειτουργιών, αρκεί να τις επιλέξετε, περιστρέφοντας το διακόπτη του εναλλάκτη ροής (A) δεξιόστροφα, έως ότου ο δείκτης φθάσει στο σύμβολο της επιθυμητής λειτουργίας, και μετά αριστερόστροφα, για να αρχίσει η ροή.

Κλείστε τον αναμεικτή (A) όταν τελειώσετε.

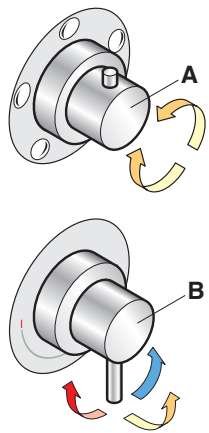

### Τύπος "MULTISYSTEM" με Θερμοστατική μπαταρία

Σε αυτούς τους τύπους, που διαθέτουν πολλές λειτουργίες, η ρύθμιση της θερμοκρασίας του νερού γίνεται περιστρέφοντας το διακόπτη (C) αριστερά ή δεξιά (ο διακόπτης αυτός διαθέτει κουμπί προστασίας από τα εγκαύματα). Μετά από αυτό, επιλέξτε τη λειτουργία "ντουςάκι", που σας επιτρέπει να ελέγξετε με άνεση τη θερμοκρασία του νερού, χωρίς να τη δοκιμάσετε με όλο το σώμα, αλλά μόνο με το χέρι.

Για να γίνει αυτό, περιστρέψτε το διακόπτη του εναλλάκτη ροής (A) δεξιόστροφα, έως ότου ο δείκτης φθάσει στο σύμβολο του μικρού ντους.

Μετά από αυτό, για να ενεργοποιήσετε τη ροή του νερού, αρκεί να γυρίσετε αριστερόστροφα το διακόπτη λειτουργιών του εναλλάκτη ροής (A).

Όταν, στη συνέχεια, θελήσετε να απολαύσετε τις ευχάριστες αισθήσεις των άλλων λειτουργιών, αρκεί να τις επιλέξετε, περιστρέφοντας το διακόπτη του εναλλάκτη ροής (A) δεξιόστροφα, έως ότου ο δείκτης φθάσει στο σύμβολο της επιθυμητής λειτουργίας, και μετά αριστερόστροφα, για να αρχίσει η ροή.

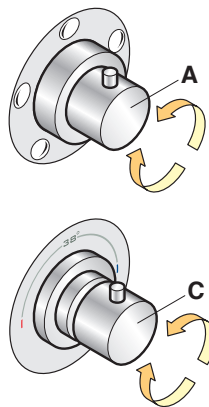

## 1 Λειτουργίες ψηφιακών χειριστηρίων VP-O



Το μοντέλο αυτό σας επιτρέπει να απολαύσετε ένα αναζωογονητικό χαμάμ (ατμόλουτρο), με μερικές απλές ενέργειες, μέσω ενός απλού χειριστηρίου.

Το χειριστήριο διαθέτει μία κόκκινη ενδεικτική λυχνία, που παραμένει αναμμένη όταν το χαμάμ είναι ενεργοποιημένο.

Η φάση εκκένωσης του εξατμιστήρα αρχίζει αυτόματα 50 λεπτά μετά την ενεργοποίηση της συσκευής. Αυτό συμβαίνει για να μη συνεχίζει να λειτουργεί άσκοπα η συσκευή, σε περίπτωση που, μετά τη χρήση της, ξεχάσετε τον εξατμιστήρα αναμμένο.

Το κουμπί που έχει σαν σύμβολο το κουδουνάκι, ενεργοποιεί τη λειτουργία του συναγερμού (κλήση έκτακτης ανάγκης), ανάβει την αντίστοιχη ενδεικτική λυχνία και εκπέμπει τον προειδοποιητικό ήχο, έως ότου ξαναπατηθεί. Αν το πατήσετε κατά τη διάρκεια του "Χαμάμ", θα προκαλέσει το τέλος του κύκλου και θα ενεργοποιήσει τη φάση εκκένωσης.

Ο προειδοποιητικός ήχος εκπέμπεται και σε περίπτωση που παρουσιαστεί κάποιο πρόβλημα στον εξατμιστήρα.

Αυτή η προειδοποίηση παρουσιάζεται σε περίπτωση που πατηθεί το κουμπί "χαμάμ" και, ταυτόχρονα, επικρατεί μία από τις εξής καταστάσεις:

- Το νερό στο μπόιλερ δεν έφθασε στην προβλεπόμενη στάθμη.
- Εκτελείται ο κύκλος εκκένωσης.
- Λανθασμένος κύκλος εκκένωσης.

Πατήστε το κουμπί "Συναγερμός" για να διακόψετε τον προειδοποιητικό ήχο, εξουδετερώστε το ενδεχόμενο πρόβλημα και ξαναπατήστε τη λειτουργία "χαμάμ".

## 2 Διαδικασία καθαρισμού αλάτων του μπόιλερ (εξατμιστήρα)

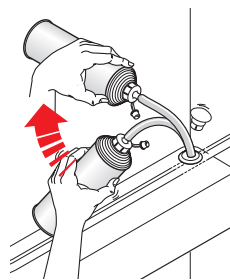

Για να διατηρείται το χαμάμ (ατμόλουτρο) πάντοτε σε καλή κατάσταση, θα πρέπει, μετά από 6-7 ώρες λειτουργίας (ή μία φορά το χρόνο, αν το χρησιμοποιείτε λιγότερο) να καθαρίζετε τα άλατα του εξατμιστήρα.

Η διαδικασία είναι πολύ απλή. Αφού σβήσετε τη συσκευή, μέσα στη φιάλη που σας χορηγήθηκε μαζί με τη συσκευή, βάλτε χλιαρό νερό και διαλύστε μέσα του ένα φακελάκι κιτρικού οξέος. Στη συνέχεια, ρίξτε αυτό το διάλυμα (αφού βγάλετε το πώμα) μέσα στο δοχείο του μπόιλερ, όπως φαίνεται στο σχήμα.

Το κιτρικό οξύ βρίσκεται εύκολα στο εμπόριο και στα κέντρα τεχνικής εξυπηρέτησης της εταιρείας μας. Αφήστε το διάλυμα να δράσει για περίπου 8-12 ώρες και, στη συνέχεια, εκκένωσε τον εξατμιστήρα, πατώντας το κουμπί "ON/OFF", στο ψηφιακό χειριστήριο.

Στο σημείο αυτό, βάλτε τη συσκευή να πραγματοποιήσει, άδεια, έναν κύκλο χαμάμ (ατμόλουτρο), για 10' περίπου, έτσι ώστε να απομακρυνθούν τυχόν υπολείμματα.

Αν το νερό του δικτύου σας περιέχει πολλά άλατα, καλό θα ήταν να χρησιμοποιήσετε για τον καθαρισμό ένα διάλυμα νερού με ξύδι ή με άλλα προϊόντα, που χρησιμοποιούνται συνήθως για τον καθαρισμό των ηλεκτρικών σίδερω και των μηχανών του εσπρέσο, ακολουθώντας τις οδηγίες (ποσότητα, συγκέντρωση, κτλ.) που προτείνει ο παρασκευαστής.

### 3 Ρύθμιση κατεύθυνσης και καθαρισμός των τζετ

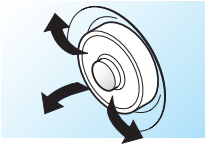

Για να κατευθύνετε τα τζετ προς τα σημεία που επιθυμείτε, και για να απολαύσετε το υδρομασάζ όπως ακριβώς θέλετε, αρκεί να τα περιστρέψετε προς την κατεύθυνση που θεωρείτε καλύτερη, όπως φαίνεται στο σχήμα.

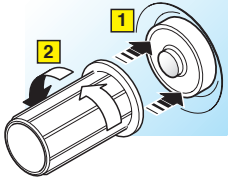

Για να βγάλετε τα τζετ και να απομακρύνετε τυχόν ακαθαρσίες που δυσκολεύουν τη λειτουργία τους, εφαρμόστε το ειδικό κλειδί που σας χορηγήθηκε πάνω στον δακτύλιο του τζετ και, στη συνέχεια, πιέστε (1) και περιστρέψτε το κλειδί αριστερόστροφα (2).

### 4 Διανομέας αιθέριων ελαίων (μόνο για τύπους VP)

Για να κάνετε το ατμόλουτρό σας ακόμη πιο αναζωογονητικό και υγιεινό, αρκεί να το εμπλουτίσετε με αιθέρια έλαια, τα οποία διαχέονται μέσω ενός ειδικού διανομέα.

Τα προϊόντα που χρησιμοποιείτε θα πρέπει να είναι φυσικής προέλευσης. Αποφεύγετε κατηγορηματικά τα χημικά παρασκευάσματα που περιέχουν αλλυλική, βενζιλική, αιθυλική και μεθυλική αλκοόλη.



Αν θέλετε να χρησιμοποιήσετε στερεές αρωματικές ουσίες, αρκεί να βγάλετε το συρτάρι από το διανομέα και να βάλετε μέσα του αυτές τις ουσίες. Καλό θα ήταν να τις τεμμαχίσετε ψιλά για να διευκολύνεται η διεύθυνση του ατμού και να επιτυγχάνεται μία καλύτερη διάχυση.

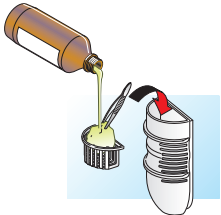

Αν θέλετε να χρησιμοποιήσετε αιθέρια έλαια, αρκεί να μουσκέψετε με μερικές σταγόνες ένα κομμάτι βαμβάκι και να το βάλετε μέσα στο συρτάρι.

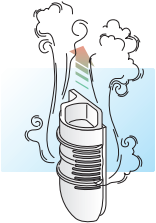

Μετά από αυτά, είστε έτοιμοι για να νιώσετε το απαλό και αρωματισμένο αγκάλιασμα του ατμού.

Σε περίπτωση που, κατά τη διάρκεια του ατμόλουτρου (χαμάμ), νιώσετε ότι η συγκέντρωση των αρωμάτων είναι υπερβολική, αρκεί να βγάλετε το συρτάρι από το διανομέα, όπως φαίνεται στο σχήμα.

Με αυτόν τον τρόπο, ο ατμός θα διαχέεται στην καμπίνα χωρίς να περνά μέσα από τό αρωματικό προϊόν.



**Προσέξτε ιδιαίτερα κατά την έξοδο του ατμού.**

**Ο ατμός είναι πολύ ζεστός· κρατήστε τα πόδια σας σε κάποια απόσταση από το στόμιο του ατμού.**

### 5 Απλή συντήρηση

Η καμπίνα ντους είναι κατασκευασμένη με υλικά που επιτρέπουν το γρήγορο καθαρισμό της και αποτρέπουν την ανάπτυξη των βακτηρίων στην επιφάνειά της.

Σας συνιστούμε να καθαρίζετε συχνά την καμπίνα και, για την άριστη λειτουργία της, να χρησιμοποιείτε τα ειδικά προϊόντα καθαρισμού και συντήρησης που πωλούνται στα καταστήματα των αντιπροσώπων μας και στα Κέντρα Τεχνικής Εξυπηρέτησης (σέρβις).

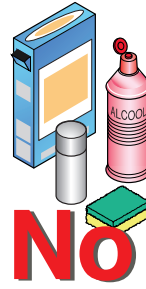

Αν αποφασίσετε να χρησιμοποιήσετε άλλα προϊόντα, τηρήστε τις εξής οδηγίες:

1) Για να καθαρίσετε τις κηλίδες που ενδεχομένως σχηματιστούν, ρίξτε, ανάλογα με το είδος των κηλίδων, Svelto, Nelsen, Argenti ή οδοντόκρεμα και τρίψτε με ένα μαλακό πανί.

2) Για να καθαρίσετε το πουρί (άλατα) που ενδεχομένως σχηματιστεί πάνω στην επιφάνεια, τρίψτε με ένα μαλακό πανί που έχετε μουσκέψει με (κατά προτίμηση ζεστό) λεμόνι ή ξύδι.

3) Χρησιμοποιείτε πάντοτε ένα μαλακό πανί και **ποτέ σφουγγαράκια που χαράζουν.**

4) **Μη χρησιμοποιείτε προϊόντα καθαρισμού σε σκόνη.** Χρησιμοποιείτε μόνο υγρά καθαρισμού χωρίς αλκοολούχες ουσίες και αμμωνία, όπως για παράδειγμα, το Svelto ή το Nelsen.

5) Προσέξτε ιδιαίτερα να μη χρησιμοποιήσετε ποτέ ακετόνη (ασετόν), αμμωνία ή προϊόντα που περιέχουν αυτές τις ουσίες, γιατί προκαλούν ανεπανόρθωτες φθορές στην καμπίνα. Το ίδιο ισχύει και για τα προϊόντα που περιέχουν μυρμηκικό οξύ ή φορμαλδεΰδη.

6) Για να καθαρίσετε πιο εύκολα τις πόρτες, μπορείτε να τις ξεμοντάρετε, περιστρέφοντας τα έκκεντρα των τροχίσκων (βλ. σχήμα).

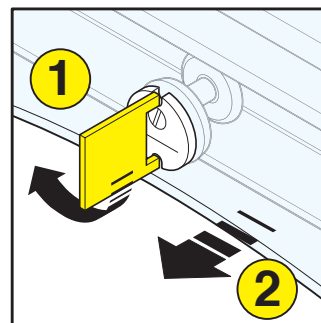

### 6 Έκτακτη συντήρηση

Για να διατηρηθεί η γυαλάδα της καμπίνας για μεγάλο χρονικό διάστημα, σε τακτά χρονικά διαστήματα, απλώστε, σε όλη την επιφάνεια, ένα κοινό προϊόν Polish (Johnson Wax) ή Pronto Spray και τρίψτε το με ένα μαλακό πανί.

Για να εξαφανίσετε τυχόν γδαρσίματα, ελαφριές χαράξεις ή καψίματα τσιγάρου, μπορείτε να χρησιμοποιήσετε το ειδικό Kit συντήρησης, που μπορείτε να βρείτε στα καταστήματα των αντιπροσώπων μας και στα Κέντρα Τεχνικής Εξυπηρέτησης (σέρβις).

Για σοβαρότερες φθορές και για την ενδεχόμενη αντικατάσταση των φαρμαμένων μερών, θα πρέπει να απευθυνθείτε σε εξειδικευμένους τεχνικούς.

**Η Domino S.r.l. συνιστά, για όλες τις επεμβάσεις έκτακτης συντήρησης, να απευθύνεστε στο πλησιέστερο Κέντρο Τεχνικής Εξυπηρέτησης (σέρβις).**





## 7 Προειδοποιήσεις

- 1) Η τοποθέτηση της καμπίνας πρέπει να γίνει από εξειδικευμένους τεχνικούς και σύμφωνα με την ισχύουσα νομοθεσία και τους σχετικούς τεχνικούς κανονισμούς της χώρας του πελάτη. Ο Κατασκευαστής αρνείται οποιαδήποτε ευθύνη για τυχόν προβλήματα που παρουσιάστηκαν εξαιτίας της μη κατάλληλης τοποθέτησης και χρήσης της καμπίνας.
- 2) Οι καμπίνες ντους προορίζονται για χρήση μέσα σε κατοικίες και δεν πρέπει, σε καμία περίπτωση, να τοποθετηθούν σε εξωτερικούς χώρους.



- 3) Ο Κατασκευαστής δε φέρει καμία ευθύνη, σε περίπτωση το κύκλωμα διανομής του ηλεκτρικού ρεύματος δεν είναι κατασκευασμένο σε συμμόρφωση με τα πρότυπα CEI 64.8. Κατά συνέπεια, η ηλεκτρική εγκατάσταση του κτηρίου πρέπει να είναι κατασκευασμένη σε συμμόρφωση με τα παραπάνω πρότυπα και να προστατεύεται από ένα διαφορικό διακόπτη (ασφάλεια), με ευαισθησία 0,03 A, που είναι εγκεκριμένος από κάποιον επίσημο φορέα (για παράδειγμα, IMQ, VDE, κτλ.). Ελέγξτε με ιδιαίτερη προσοχή αν το σύστημα γείωσης είναι αποτελεσματικό και κατασκευασμένο σε συμμόρφωση με τα προαναφερθέντα πρότυπα.  
Η ηλεκτρική σύνδεση της καμπίνας πρέπει να γίνει με σταθερό και μόνιμο τρόπο, και πρέπει να ελέγχεται από ένα πολυπολικό διακόπτη με άνοιγμα επαφών τουλάχιστον 3,5 mm. Ο διακόπτης αυτός, πρέπει να είναι εγκατεστημένος εκτός των ζωνών 0, 1, 2, 3, (Υποδεικνύονται στο Εγχειρίδιο "Τηρούμενες αποστάσεις ασφαλείας") και μακριά από στόμια ή πιτσιλισματα νερού.



- 4) Μη χρησιμοποιείτε ποτέ συσκευές συνδεδεμένες με το ηλεκτρικό ρεύμα, όταν βρίσκεστε μέσα στην καμπίνα.
- 5) Οι συσκευές που είναι συνδεδεμένες με το ρεύμα και που βρίσκονται σε σημεία κοντά στην καμπίνα, πρέπει να είναι σταθεροποιημένες καλά, έτσι ώστε να μην υπάρχει ο κίνδυνος να πέσουν.



- 6) Μην αφήνετε ποτέ τα παιδιά μόνα τους, όταν χρησιμοποιούν την καμπίνα.
- 7) Μη αφήνετε τα κατοικίδια ζώα να μπουν μέσα στην καμπίνα, ενώ βρίσκεται σε λειτουργία το υδρομασάζ.
- 8) Μη χρησιμοποιείτε την καμπίνα ντους όταν έχει καταιγίδα.
- 9) Κίνδυνοι κατά την εγκυμοσύνη: Οι έγκυες γυναίκες, όπως και τα πολύ μικρά παιδιά, δεν πρέπει να χρησιμοποιούν τις διάφορες λειτουργίες της καμπίνας, αν δεν έχουν συμβουλευτεί πρώτα το γιατρό.



- 10) Στις καμπίνες που διαθέτουν χαμάμ (ατμόλουτρο), προσέξτε ιδιαίτερα όταν επιλέξετε αυτή τη λειτουργία. Τη στιγμή που βγαίνει ο ατμός είναι πάρα πολύ ζεστός. Γι' αυτό, πρέπει να σταθείτε σε κάποια απόσταση από το στόμιο εξόδου.

- 11) Μία μικρή διαφορά θερμοκρασίας μεταξύ της ζώνης των ποδιών και του κεφαλιού είναι φυσιολογική και οφείλεται στο ότι ο ζεστός ατμός τείνει να ανεβαίνει προς τα πάνω.

- 12) Μετά τη χρήση της, όπως και για οποιαδήποτε οικιακή συσκευή, σας συνιστούμε να αποσυνδέετε τη καμπίνα από το ρεύμα, κατεβάζοντας τον πολυπολικό διακόπτη της γραμμής τροφοδοσίας στη θέση OFF.

- 13) Οι όροι εγγύησης του παρόντος προϊόντος, αναγράφονται στο πιστοποιητικό εγγύησης.



- 14) **Πριν καθίσετε πάνω στο μαξιλάρι, βεβαιωθείτε ότι οι επιφάνειες μεταξύ καθίσματος και μαξιλαριού είναι εντελώς στεγνές. Η παρουσία νερού δεν επιτρέπει την σωστή πρόσφυση του μαξιλαριού (θα παραμείνει ασταθές). Αφού τοποθετηθεί πάνω σε στεγνή επιφάνεια, το μαξιλάρι παραμένει προσκολλημένο και η παρουσία του νερού δεν το αποσπά από τη θέση του.**

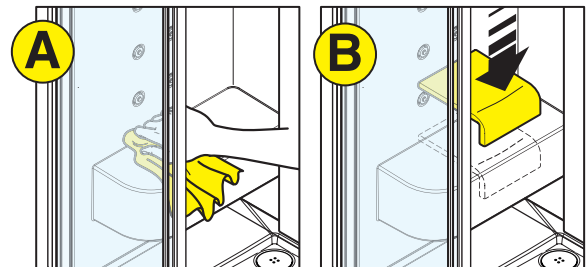



## ЭЛЕКТРИЧЕСКОЕ И ГИДРАВЛИЧЕСКОЕ ПОДКЛЮЧЕНИЕ

Установка должна выполняться квалифицированным персоналом с соблюдением норм IEC и национальных предписаний, относящихся к гражданским электрическим и гидравлическим системам.

При несоблюдении этого фирма-изготовитель снимает с себя всякую ответственность за оборудование или помещения, предназначенные для размещения этого оборудования.

## ИСПОЛЬЗОВАНИЕ

### Модификация “МУЛЬТИСИСТЕМ” с механическим управлением

Душ с таким типом управления исключительно удобен в использовании, состоящем из ряда простых и быстрых операций.

Сначала выберите функцию “ручной душ”, которая позволит вам удобно проверить температуру воды, не помещая под струю все тело, а лишь только руку. Для этого поверните ручку функций распределителя (A) по часовой стрелке до тех пор, пока индикатор не совпадет с символом ручного душа. После этого для начала подачи воды достаточно повернуть против часовой стрелки ручку функций распределителя и поднять ручку смесителя (B) так, как показано на рисунке, вращая ее в обоих направлениях для регулировки температуры.

А когда вы будете готовы к приятным ощущениям, предоставляемым другими функциями, вам достаточно будет их выбрать, поворачивая ручку функций (A) по часовой стрелке до тех пор, пока индикатор не совпадет с символом выбранной функции, и поворачивая против часовой стрелки для включения подачи.

В конце эксплуатации закройте смеситель (A).

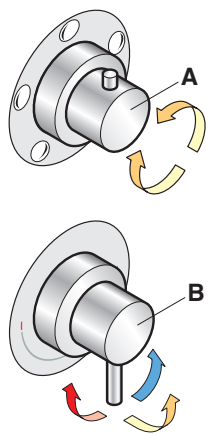

### Модификация “МУЛЬТИСИСТЕМ” с термостатическим управлением

В этих модификациях, оснащенных несколькими функциями, установка температуры воды осуществляется вращением ручки (C) в обоих направлениях (ручка имеет кнопку защиты против ожогов).

Для этого поверните ручку функций распределителя (A) против часовой стрелки до тех пор, пока индикатор не совпадет с символом ручного душа.

После этого для начала подачи воды достаточно повернуть против часовой стрелки ручку функций распределителя (A).

А когда вы будете готовы к приятным ощущениям, предоставляемым другими функциями, вам достаточно будет их выбрать, поворачивая ручку функций (A) по часовой стрелке до тех пор, пока индикатор не совпадет с символом выбранной функции, и поворачивая против часовой стрелки для включения подачи.

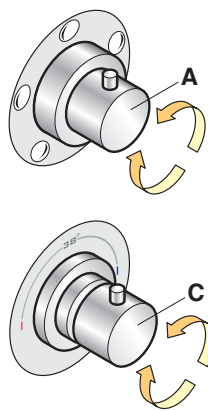

## 1 Функции цифрового управления VP-O



Эта модификация позволит вам погрузиться в регенерирующее блаженство турецкой бани, выполнив несколько несложных действий с помощью удобного управления.

На панели управления имеется красный светодиод, который горит во время активной фазы паровой бани.

Фаза опорожнения парогенератора начнется автоматически, приблизительно через 50 минут после включения, чтобы не допустить напрасной работы оборудования в случае, если вы оставили парогенератор включенным после использования.

Кнопка ON/OFF вводит в действие турецкую баню с непрерывным выходом пара, который вы можете выключить повторным нажатием на ту же кнопку, когда почувствуете, что достигнутая температура вам подходит.

Нажатие кнопки, обозначенной значком колокольчика, обеспечивает включение аварийного вызова, загорание соответствующего красного светодиода и включение аварийного зуммера кабины, который будет работать до следующего нажатия кнопки.

Если вы нажмете кнопку во время паровой бани, то цикл завершится, после чего начнется фаза опорожнения.

Аварийный зуммер будет работать также для сигнализации проблем парогенератора.

Этот сигнал будет подан в том случае, когда нажимается кнопка “паровая баня” и одновременно с этим обнаруживается одно из следующих условий:

- недостижение нужного уровня воды в водонагревателе;
- выполнение цикла опорожнения;
- неправильный цикл опорожнения.

Нажмите кнопку “аварийный сигнал” для отключения звукового сигнала, устраните его причину и вновь включите паровую баню.

## 2 Удаление известковых отложений с парогенератора

Для поддержания турецкой бани в состоянии постоянной эффективности, после приблизительно 6-7 часов работы (или один раз в год, если вы мало ее используете) следует провести удаление отложений с парогенератора.

Сделать это очень просто: после отключения установки, растворите в теплой воде содержимое пакетика лимонной кислоты и, предварительно отвинтив пробку, вылейте получившийся раствор в резервуар, как показано на рисунке.

Имейте в виду, что лимонную кислоту легко можно приобрести в магазинах и в наших центрах сервисного обслуживания.

Оставьте раствор приблизительно на 8-12 часов, а по истечении этого времени слейте его из парогенератора нажатием на кнопку “ON/OFF” пульта управления.

Затем включите функцию турецкой бани на 10 минут вхолостую, чтобы очистить систему от возможных остатков отложений.

Если водопроводная вода вашей местности содержит много извести, рекомендуем применять для этой процедуры воду с уксусом или другие средства, обычно используемые для очистки от накипи утюгов и кофеварок, придерживаясь данных о количестве и концентрации, указанных изготовителями данных изделий.

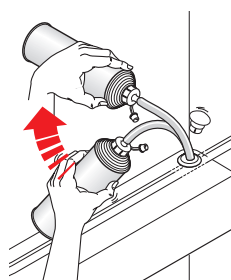

### 3 Ориентация и чистка жиклеров

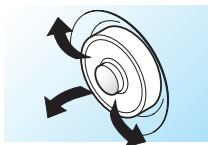

Чтобы сориентировать жиклеры по вашему желанию, добившись, таким образом, еще более персонализированного гидромассажа, вы должны будете попросту повернуть их в желаемом направлении, как показано на рисунке.

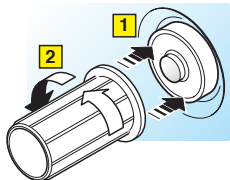

Чтобы разобрать жиклеры и устранить возможные загрязнения, которые могут ухудшить их работу, приложите имеющийся ключ к внешнему кольцу и осуществляйте одновременно нажатие (1) и вращение против часовой стрелки (2).

### 4 Распылитель для фитокосметики (действительно для мод. VP)

Ваша турецкая баня станет еще более живой и полезной для здоровья при обогащении пара эфирными маслами или растительными эссенциями путем диффузии с помощью специального распылителя.

Необходимо, чтобы используемые средства были полностью натуральными. Категорически избегайте препаратов, содержащих аллиловый, бензол, этиловый и метиловый спирты.

Если вы решили использовать средство в твердом виде, извлеките ящик распылителя и вложите его внутрь, по возможности разбив на мелкие кусочки, чтобы способствовать проникновению пара и обеспечить лучшую диффузию.

При использовании эфирных масел достаточно нанести на кусочек ваты несколько капель масла и вложить его в ящик.

После этого вы сможете наслаждаться мягким и ароматным объятием паровой бани.

В случае, если во время цикла турецкой бани вы почувствуете слишком высокую концентрацию ароматических веществ в паре, вам достаточно будет извлечь ящик из распылителя, как показано на рисунке. Таким образом, пар распространится в душевой кабине, не проходя через средство фитокосметики.



**Обращайте особое внимание на выпуск пара. Вследствие высокой температуры пара не забывайте находиться на надлежащем расстоянии от него.**

### 5 Повседневное обслуживание



Душевая кабина изготовлена из материалов, которые позволяют ее быстро и несложно чистить и препятствуют образованию бактерий на ее поверхности.

Рекомендуется осуществлять регулярный уход за душевой кабиной, и, для большей эффективности, использовать для определенных участков специальные средства, которые вы можете приобрести у наших представителей и в Центрах технического обслуживания.



**No**



Если вы решите поступить по-другому, примите во внимание следующие указания:

1) Для устранения возможных пятен, нанесите, в зависимости от их происхождения, средства Svelto, Nelson, Argenti или зубную пасту и потрите мягкой тряпочкой.

2) Чтобы устранить поверхностный известковый осадок, который может образоваться, потрите ее мягкой тряпочкой, смоченной в лимонном соке или уксусе, желательно подогретых.

3) Для всех операций применяйте мягкие ткани, а ни в коем случае не абразивные салфетки.

4) Никогда не используйте порошкообразные моющие средства, пользуйтесь только жидкими моющими средствами без спиртовых добавок и аммиака, как, например, Svelto или Nelson.

5) Помните, что никогда нельзя использовать ацетон, аммиак или средства на базе этих веществ, так как они наносят ванне непоправимый ущерб. То же правило действует для средств, содержащих муравьиную кислоту или формальдегид.

6) Для чистки дверей их можно легко снимать при помощи эксцентриков роликов (смотри рисунок).

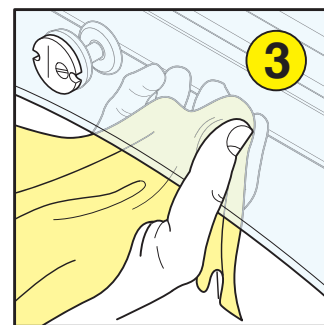
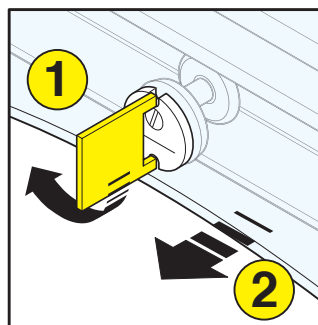

### 6 Внеплановое обслуживание

Чтобы ванна со временем не теряла своего первоначального блеска, периодически наносите на всю ее поверхность обычное моющее средство Polish (Johnson Wax) или Pronto Spray, а затем протирайте мягкой тряпочкой.

Для устранения возможных царапин, легких поверхностных повреждений или мест, прожженных сигаретами, используйте "Набор по уходу", который вы сможете найти у наших представителей или в Центрах технического обслуживания.

В случае более серьезного ущерба или для замены поврежденных частей следует обратиться к специализированному персоналу.

**Фирма Домино с.п.а. рекомендует обращаться в уполномоченный сервисный центр данной области по всем операциям по обслуживанию.**



## 7 Предупреждения

- 1) Установка должна выполняться квалифицированным персоналом с соблюдением действующих национальных законоположений и норм.  
Фирма-изготовитель снимает с себя всякую ответственность за какие-либо нарушения в работе, вызванные неправильной установкой или использованием ванны.

- 2) Душевые кабины рассчитаны на использование в приспособленных для этого помещениях и не должны быть установлены на открытом воздухе.



- 3) Фирма-изготовитель снимает с себя всякую ответственность, если установки распределения электроэнергии не соответствуют действующим национальным нормам. Электрическая система здания должна соответствовать нормам и должна быть защищена дифференциальным выключателем (УЗО) с величиной дифференциала 0,03А, имеющим сертификат института нормативов (напр. IMQ, VDA...). В частности, следует удостовериться, что система заземления эффективна и соответствует вышеуказанным нормам. Электрическое подключение установки гидромассажа должно быть постоянным, контролируемым многополюсным выключателем с размыканием контактов по меньшей мере 3,5 мм, размещенным за пределами зон 0, 1, 2, 3, (Указаны в руководстве "Зоны безопасности") и далеко от точек выхода воды и возможного с ней контакта.



- 4) Никогда не пользуйтесь подключенными к сети электроприборами, находясь в душевой кабине во время работы гидромассажа.

- 5) Приборы, подключенные к электрической сети и расположенные в смежных с душевой кабиной областях, должны быть закреплены так, чтобы они не могли упасть.



- 6) Не оставляйте детей одних во время пользования гидромассажем.

- 7) Не пускайте в душевую кабину животных во время действия гидромассажного оборудования.

- 8) Не пользуйтесь душевой кабиной во время грозы.

- 9) Риск повреждения плода: Беременные женщины и маленькие дети не должны пользоваться душевой кабиной, предварительно не проконсультировавшись с врачом.



- 10) В душевой кабине с турецкой баней, во время пользования этой функцией, уделяйте особое внимание выпуску пара. Ввиду его повышенной температуры, держите надлежащую дистанцию от элемента подачи пара.

- 11) Небольшая разница в температуре между зонами ног и головы вызвана тем, что горячий пар поднимется вверх.



- 12) После окончания процедуры душевую кабину, как и любой электроприбор, рекомендуется отключить от сети электропитания, установив многополюсный выключатель, расположенный на линии питания, в положение OFF (ВЫКЛ.).

- 13) Изделие имеет гарантию при соблюдении условий, приведенных в гарантийном сертификате.

- 14) **Перед тем, как сесть на подушку убедитесь, что поверхности между сиденьем и подушкой являются совершенно сухими. Наличие воды не способствует хорошему прилеганию, и подушка окажется незакрепленной. После установки на сухие поверхности подушка блокируется на месте, и использование с водой не вызывает ее отсоединение.**

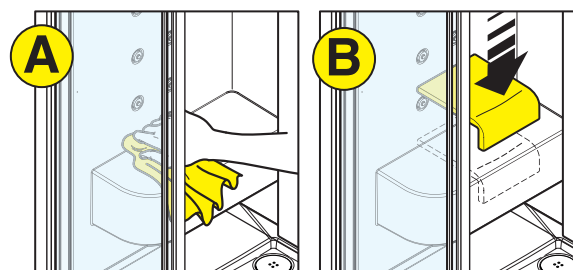



## ELEKTRIČNA IN VODOVODNA INŠTALACIJA

Inštalacijo je treba namestiti kvalificirano osebje, upoštevajoč norme IEC in nacionalne uredbe, ki zadevajo električne in vodovodne inštalacije. Pred izvajanjem električne in vodovodne priključitve, mora izvajalec inštalacij od uporabnika zahtevati izjavo o ustreznosti stavbne inštalacije z veljavnimi predpisi. Če bi tista listina manjkala, bo proizvajalec odklonil kakršno koli odgovornost za inštalacije ali prostore, ki so namenjeni njegovim napravam.

### Mehanična verzija "MULTISYSTEM"

Kad, ki je opremljena s takšnim vodenjem omogoča zelo praktično uporabo na podlagi enostavnih in hitrih postopkov.

Nato izberite funkcijo prhe, ki vam bo omogočila, da temperaturo vode lahko preverite le z eno roko, ne da bi curku izpostavili celo telo.

Da bi tega naredili, obrnite regulator funkcij (A) v smeri urnega kazalca, tako da se indikator ujema s simbolom prhe.

Nato odprite pretok vode tako, da regulator funkcij obrnete nasprotno smeri urnega kazalca in vzdignete ročico mešalca (B), ki jo potem obračate v obeh smereh, da bi naravnali temperaturo.

Kadar boste pripravljeni preizkušati prijetne občutke drugih funkcij, enostavno jih boste izbrali z obračanjem regulatorja funkcij (A) v smeri urnega kazalca, tako da se indikator ujema s simbolom izbrane funkcije in potem regulator obrnili nasprotno smeri urnega kazalca, naj bi odprli pretok vode.

Mešalec (A) po uporabi zaprite.

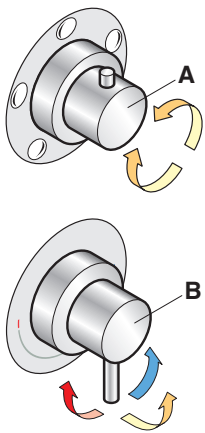

### Termostatična verzija "MULTISYSTEM"

Pri tistih verzijah, ki imajo več funkcij se temperature vode naravna z obračanjem regulatorja (C) v obeh smereh (regulator je opremljen z varnostnim gumbom proti opeklinam).

Nato izberite funkcijo prhe, ki vam bo omogočila, da temperaturo vode lahko preverite le z eno roko, ne da bi curku izpostavili celo telo.

Da bi tega naredili, obrnite regulator funkcij (A) v smeri urnega kazalca, tako da se indikator ujema s simbolom prhe.

Nato odprite pretok vode tako, da regulator funkcij (A) obrnete nasprotno smeri urnega kazalca.

Kadar boste pripravljeni preizkušati prijetne občutke drugih funkcij, enostavno jih boste izbrali z obračanjem regulatorja funkcij (A) v smeri urnega kazalca, tako da se indikator ujema s simbolom izbrane funkcije in potem regulator obrnili nasprotno smeri urnega kazalca, naj bi odprli pretok vode.

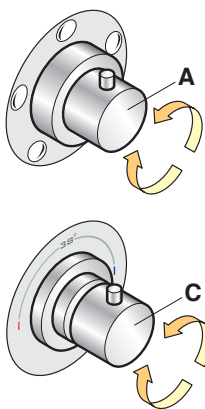

## 1 Delovanje digitalni regulatoriev VP-O



Ta verzija vam omogoči, da uživate v krepilnem ugodju turške kopeli, s pomočjo enostavnih postopkov, ki jih odredi nekoliko praktičnih regulacij.

Na tipkovnici je vgrajena rdeča led dioda, ki ostane prižgana medtem ko je turška kopel v aktivni fazi.

Faza izpraznitve razpršilca se bo začela avtomatsko 160 minut po vključitvi, kar preprečuje nepotrebno nadaljevanje delovanja naprave v primeru, da razpršilec po koncu uporabe pozabite ugasniti.

Gumb ON/OFF vklopi turško kopel z neprestanim izpuščanjem pare, ki jo lahko ustavite po želji, ko občutite da je zelena temperatura dosežena, s ponovnim pritiskom na isti gumb.

Tipka »Alarm« aktivira funkcijo klica v sili, prižge odgovarjajočo led diodo in sproži alarmno sireno kabine, ki se ugasne še le po ponovnem pritisku na isto tipko.

Če na to tipko pritisnete med delovanjem "turške kopeli", ciklus se bo končal, nato pa bo aktivirana faza izpraznitve.

Alarmna sirena se bo prav tako sprožila naj bi signalizirala mogoče probleme na razpršilcu.

Do takšne signalizacije pride, če bi istočasno ob pritisku na tipko »turška kopel« nastopila ena naslednjih situacij:

- ni dosežen potreben nivo vode v kotlu;
- ciklus izpraznitve je vklopljen;
- napaka v ciklusu izpraznitve.

Pritisnite na tipko »alarm« in prekinite zvočno signalizacijo, rešite eventualen problem in potem ponovno vklopite funkcijo »turška kopel«.

## 2 Postopek odstranitve usedlin iz kotla razpršilca pare

V cilju vzdrževanja učinkovitega obratovanja vaše turške kopalnice, po preteku 6-7 ur obratovanja (ali enkrat letno, če jo uporabljate redkeje), potrebno je izvršiti postopek odstranitve usedlin iz razpršilca.

Vse je zelo enostavno: potem ko ste ugasili napravo, v steklenki iz opreme raztopite v topli vodi vsebino ene vrečke citronove kisline, potem pa dobite raztopino nalite v rezervoar, ki ste mu predhodno odstranili pokrov, kot na sliki.

Pomnite, da citronovo kislino lahko dobavite v trgovinah ali v naših servisnih centrih.

Raztopino pustite da deluje okoli 8-12 ur, potem pa izpraznite razpršilec s pritiskom na gumb "ON/OFF" na digitalni tipkalnici. Nato izvršite eden ciklus turške kopeli od 10', na prazno, tako da bi se eventualni ostanki usedlin očistili.

Če voda v vašem vodovodnem sistemu vsebuje velike količine apnenca, priporočamo da za postopek uporabite raztopino vode in kisa ali drugih izdelkov, ki so navadno namenjeni čiščenju likalnikov in aparatov za kavo, upoštevajoč koncentracije označene od strani proizvajalca.

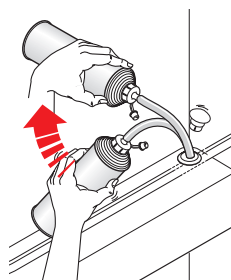

### 3 Usmerjenje in čiščenje šob

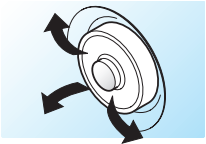

Šobe lahko usmerite po želji, tako da bo vaša masaža še več posebljena, enostavno jih vrteč v zeleni smeri, kot na sliki.

Da bi razstavili šobo in očistili eventualno nečistočo, ki bi lahko oškodovala pravilno obratovanje, ključ iz opreme prislonite na končni obroček in vršite, istočasno, pritisk (1) in rotacijo v smeri nasprotni od smeri urnega kazalca (2).

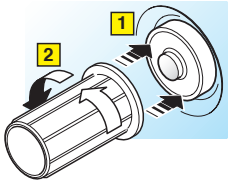

### 4 Razdeljevalec za fitokozmetiko (velja za mod. VP)

Vaša turška kopel ima lahko še večji krepčevalni in zdravi učinek, z enostavno obogatitvijo pare z eteričnimi olji ali rastlinskimi esencami, ki jih razprši za to predviden razpršilec. Priporočamo uporabo integralnih naravnih izdelkov. Vsekakor se treba izogibati kemičnih preparatov, ki vsebujejo alkil, bencil, etil in metil alkohol.

Če ste se odločili za uporabo esenc v trdem stanju, je dovolj da iz razpršilca izvlečete predal in jih spravite vanj, poprej pa jih eventualno zdrobite v manjše kose, da bi olajšali prehod pare in dosegli boljše razpršitev.

Če želite uporabiti eterična olja, je dovolj da z nekaj kapelj pomočite bombažni klobčič in ga odložite v predal.

Nato boste pripravljeni za počitek v mehkem in odišavljenem objemu pare.

V primeru, da bi v času turške kopeli čutili čezmerno koncentracijo esence v pari, bo dovolj da predal izvlečete iz razpršilca, kot na sliki. Na ta način, se bo para razpršila v kabini, brez prehoda skozi fitokozmetički izdelek.



**Obrnite posebno pozornost na izpuščanje pare. Zaradi visoke temperature razpršilca, držite se na primerni razdalji.**

### 5 Redno vzdrževanje



Pršna kad je izdelana iz materialov, ki so prikladni za hitro čiščenje in onemogočajo eventualne usedline bakterij na lastni površini. Svetujemo, da čiščenje vršite pogosto, pa zaradi boljše učinkovitosti, da uporabljate specifične izdelke za vsako uporabo, ki jih lahko najdete v prodajalnah pri naših preprodajalcih in servisnih centrih.

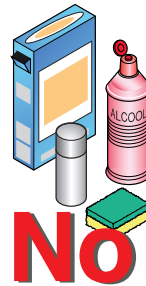

V primeru, da želite uporabiti druga sredstva, obrnite pozornost na naslednja navodila:

- 1) Za odstranitev eventualnih lis, uporabite, odvisno od vrste, Svelto, Nelsen, Argenti ali zobno pasto in obrišite z mehko krpo.
- 2) Za odstranitev eventualnih plasti apnenca na površini, uporabite mehko krpo prepojeno s citronovo kislino ali s kisom, če mogoče zagejanim.

3) Za vse postopke, uporabite mehko krpo, **nikdar pa abrazivne prtiče.**

4) **Nikdar ne uporabljajte čistilna sredstva v prahu**, ampak samo tekoča čistilna sredstva brez alkohola in amoniaka, kot na primer Svelto ali Nelsen.

5) Pazite, da ne uporabite aceton, amoniak ali izdelke na njihovi bazi, ker kadi trajno škode. Isto velja tudi za izdelke, ki vsebujejo mravljinčno kislino ali formaldehid.

6) Vrata lahko razstavite zaradi čiščenja, delujoč na ekscentre tekalnih kolesc (glej sliko).

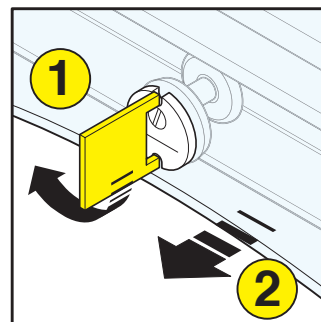

### 6 Izredno vzdrževanje

Da bi kabina ohranila sijaj, na celi površini občasno je treba uporabiti navaden Polish (Johnson Wax) ali Pronto Spray in obrisati z mehko krpo.

Za odstranitev eventualnih prask, blagih površinskih zarezov ali cigaretnih opeklin, je predvidena Oprema za vzdrževanje, ki je dostupna pri naših Ovlaštenih servisnih centrih.

V primeru težjih poškodb in eventualne zamenjave poškodovanih delov, se je potrebno obrniti na specializirano osebje.

**Domino S.r.l. vam svetuje, da se obrnite na lokalni pooblašeni servis za vse vzdrževalne posege.**





## 7 Opozorila



- 1) Instalacijo mora izvršiti kvalificirano osebje, upoštevajoč veljavne nacionalne zakone in uredbe. Proizvajalec odklanja odgovornost za napake, ki bi jih povzročila nepravilna instalacija ali nepravilna uporaba kadi.
- 2) Pršne kadi so namenjene za uporabo v primernih prostorih in jih ni dovoljeno instalirati na odprtem.
- 3) Proizvajalec odklanja odgovornost v primeru, da niso električne instalacije ustrezne z normami CEI 64.8. Električna instalacija stavbe mora ustrezati istim normam in mora biti zaščitena z diferencialnim (zaščitnim) prekinjalom, katerega diferencialna vrednost znaša 0,03A, in ki ima atest pristojnega zavoda. Posebno je priporočeno da ugotovite, če je instalacija ozemljitve učinkovita in ustrezna za zgoraj navedenimi normami. Električni priključek naprave za hidromasažo mora biti trajen, pod kontrolo univerzalnega prekinjala, katerega kontakti imajo odprtine od najmanj 3,5 mm, ki je postavljeno izven con 0, 1, 2, 3, (označene v priročniku: »Zaščitne cone«) in udaljeno od mesta izpuščanja vode in mogočega dotika z vodo.



- 4) Nikdar ne uporabljajte aparate, ki so vključeni v strujo, medtem ko se nahajate v kabini.
- 5) Električni aparati, ki so postavljeni v bližini kabine, morajo biti pritrjeni tako, da ne morejo pasti.



- 6) Otroci ne smejo ostati sami medtem ko uporabljajo kabino za hidromasažo.
- 7) Ne peljajte živali v kabino medtem ko je naprava za hidromasažo vključena.
- 8) Pršno kad ne uporabljajte med nevihtami.
- 9) Nevarnost za plod: nosečnice in zelo majhni otroci ne smejo uporabljati funkcije pršne kabine brez predhodnega posvetovanja z zdravnikom.



- 10) V kabinah s turško kopeljo, med uporabo te funkcije, obrnite posebno pozornost na izpuščanje pare. Zaradi visoke temperature razpršilca pare, držite se na primerni razdalji.
- 11) Majhna razlika v temperaturi izmed predelov nog in glave je normalna, ker se topla para rad dviguje.
- 12) Po koncu uporabe, kar velja za vse gospodinjske električne aparate, svetujemo da električni tok za kabino izklopite, premaknivši univerzalno prekinjalo, ki je instalirano na dovodnem vodu, na položaj OFF.
- 13) Izdelek je pod garancijo na podlagi pogojev, ki so navedeni v garantnem listu.



- 14) Preden ko sedete na blazino preverite, ali so površine sedeža in blazine popolnoma suhe.  
V primeru, da ima vode se prepreči popolno prileganje, zaradi česar blazina ne bo pritrjena na sedežu.  
Kadar se postavi na suhe površine se blazina dobro prilega in se ne bo odmaknila z uporabo vode.

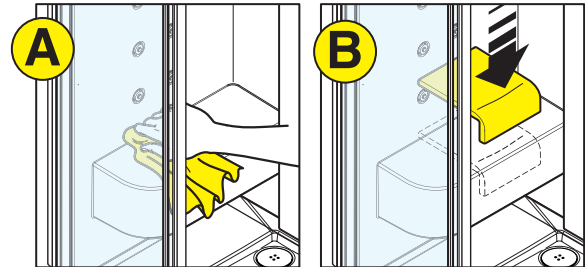

albatros

IDROEMOZIONI

Lined writing area consisting of 30 horizontal lines.

## ELEKTRIČNA I VODOVODNA INSTALACIJA

Instalaciju treba postaviti kvalificirano osoblje, poštujući norme IEC i nacionalne odredbe koje se odnose na električne i vodovodne instalacije. Prije izvođenja električnog i vodovodnog priključka, izvođač instalacija mora od korisnika zatražiti izjavu o sukladnosti instalacija građevine sa važećim zakonskim odredbama.

U nedostatku te dokumentacije, proizvođač ne snosi nikakvu odgovornost za instalacije ili prostorije namijenjene njegovim uređajima.

### Mehanička izvedba "MULTISYSTEM"

Tuš kada opremljena ovom vrstom upravljanja omogućava vrlo praktičnu uporabu putem jednostavnih i brzih postupaka.

Nakon toga, odaberite funkciju tuša koja će vam omogućiti da temperaturu vode jednostavno provjerite jednom rukom, bez izlaganja cijelog tijela mlazu vode.

Da bi to učinili, zaokrenite regulator funkcija (A) u smjeru kazaljki na satu, tako da se indikator podudara sa simbolom tuša. Zatim otvorite protok vode, tako da regulator funkcija okrenete suprotno od smjera kazaljki na satu i podignite ručicu miješalice (B), kao što je prikazano na slici, okrećući ju u oba smjera da bi namjestili temperaturu. Kada ćete biti spremni isprobati privlačan ugođaj ostalih funkcija, jednostavno ćete ih odabrati okretanjem regulatora funkcija (A) u smjeru kazaljki na satu, tako da indikator postavite na simbol odabrane funkcije, a zatim regulator zaokrenite suprotno od smjera kazaljki na satu da bi otvorili protok vode. Nakon uporabe zatvorite miješalicu (A).

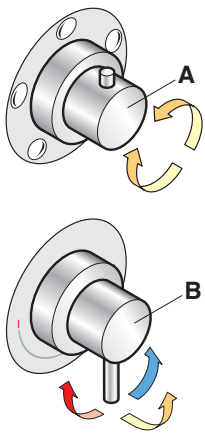

### Termostatska izvedba "MULTISYSTEM"

Kod ovih izvedbi, opremljenih s više funkcija, namještanje temperature vode vrši se okretanjem regulatora (C) u oba smjera (regulator je opremljen sigurnosnim gumbom protiv opekline).

Nakon toga, odaberite funkciju tuša koja će vam omogućiti da temperaturu vode jednostavno provjerite jednom rukom, bez izlaganja cijelog tijela mlazu vode.

Da bi to učinili, zaokrenite regulator funkcija (A) u smjeru kazaljki na satu, tako da se indikator podudara sa simbolom tuša.

Zatim otvorite protok vode, tako da regulator funkcija (A) zaokrenete suprotno od smjera kazaljki na satu. Kada ćete biti spremni isprobati privlačan ugođaj ostalih funkcija, jednostavno ćete ih odabrati okretanjem regulatora funkcija (A) u smjeru kazaljki na satu, tako da indikator postavite na simbol odabrane funkcije, a zatim regulator zaokrenite suprotno od smjera kazaljki na satu da bi otvorili protok vode.

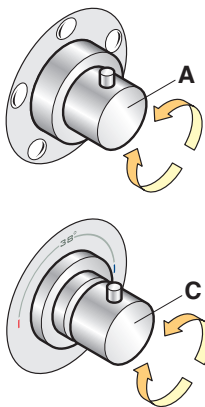

## 1 Rad digitalnih regulatora VP-O



Ova izvedba omogućuje vam da uživate u okrepljujućem ugođaju turske kupelji, pomoću jednostavnih postupaka određenih s nekoliko praktičnih regulacija.

Na tipkovnici je ugrađena crvena led dioda koja ostaje upaljena za vrijeme aktivne faze turske kupelji.

Faza pražnjenja raspršivača započinje automatski oko 50 minuta poslije uključivanja, čime se sprječava nepotreban nastavak rada uređaja u slučaju da po završetku uporabe zaboravite ugasiti raspršivač.

Dugme ON/OFF uključuje tursku kupelj s neprekidnim ispuštanjem pare koje možete prekinuti po želji, kad osjetite da je dostignuta željena temperatura, ponovnim pritiskom na isto dugme.

Tipka sa simbolom zvona aktivira funkciju poziva za slučaj opasnosti, pri čemu se pali odnosna crvena led dioda i oglašava alarmna sirena kabine, sve do ponovnog pritiska na istu tipku. Ukoliko ovu tipku pritisnete za vrijeme «turske kupelji», ona će zaustaviti ciklus i aktivirati fazu pražnjenja.

Alarmna sirena također će se oglasiti radi signaliziranja eventualnih problema na raspršivaču.

Do takve će signalizacije doći ako istovremeno s pritiskom na tipku «turska kupelj» nastane i jedna od sljedećih situacija:

- nepostizanje potrebne razine vode u kotlu;
- ciklus pražnjenja uključen;
- greška u ciklusu pražnjenja.

Pritisnite tipku «alarm» da bi prekinuli zvučnu signalizaciju, uklonite eventualan problem, a zatim ponovno uključite funkciju «turska kupelj».

## 2 Postupak odstranjivanja naslaga iz kotla raspršivača pare

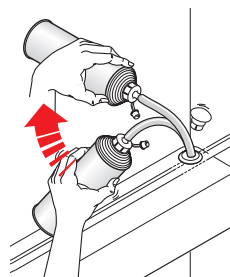

U cilju održavanja efikasnog rada vaše turske kupaonice, nakon 6-7 sati rada (ili jednom godišnje, ako ju upotrebljavate rjeđe), potrebno je obaviti postupak odstranjivanja naslaga iz raspršivača.

Sve je jako jednostavno: nako što ste ugasili uređaj, u boci iz opreme rastopite u toploj vodi sadržaj jedne vrećice limunske kiseline, a zatim dobivenu otopinu ulijte u spremnik sa kojeg ste prethodno skinuli poklopac, kao na slici.

Napominjemo da se limunska kiselina može lako nabaviti u trgovinama ili u našim servisnim centrima.

Ostavite otopinu da djeluje oko 8-12 sati, a potom ispraznite raspršivač pritiskom na dugme "ON/OFF" na digitalnoj tastaturi. Zatim izvršite jedan ciklus turske kupelji od 10', na prazno, da bi se očistili eventualni ostaci naslaga.

Ako voda u vašem vodovodnom sistemu sadrži velike količine kamenca, preporučujemo da za postupak koristite otopinu vode i octa ili drugih proizvoda koji su obično namijenjeni čišćenju glačala i aparata za kavu, pridržavajući se koncentracija označenih od strane proizvođača.

### 3 Usmjeravanje i čišćenje brizgaljki

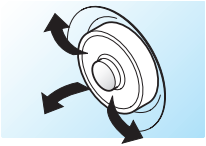

Brizgaljke se mogu usmjeravati po želji, s ciljem da vaša masaža bude još više personalizirana, jednostavno okrećući ih u željenom smjeru, kao na slici.

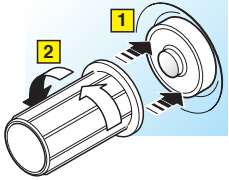

Da bi rastavili brizgaljku i očistili eventualnu prljavštinu, koja bi mogla ometati pravilan rad, pristonite ključ iz opreme na završni obruč i vršite, istovremeno, pritisak (1) i rotaciju u smjeru suprotnom od kretanja kazaljke na satu (2).

### 4 Distributer za fitokozmetiku (vrijedi za mod. VP)



Vaša turska kupelj može imati još veći oživljavajući i zdravi učinak uz jednostavno obogaćivanje pare eteričnim uljima ili biljnim esencijama, koje raspršuje za to predviđeni raspršivač. Savjetujemo upotrebu integralnih prirodnih proizvoda. Svakako treba izbjegavati kemijske preparate koji sadrže alkil, benzil, etil i metil alkohol.

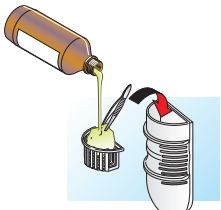

Ako ste odlučili upotrijebiti esencije u krutom stanju, dovoljno je da iz raspršivača izvučete pretinac te ih stavite u njega, eventualno zdroбивši ih prethodno u manje komade, kako bi olakšali prolaz pare i postigli bolje raspršivanje.

Ako želite upotrijebiti eterična ulja, dovoljno je da s nekoliko kapi namočite lopticu vate i odložite ju u pretinac.

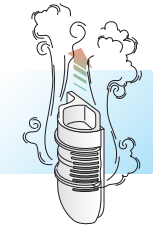

Nakon toga, bit ćete spremni za opuštanje u mekom i mirišljavom zagrljaju pare.

U slučaju da, za vrijeme turske kupelji, osjetite pretjeranu koncentraciju esencije u pari, bit će dovoljno da izvučete pretinac iz raspršivača, kao na slici.

Na taj način, para će se raspršivati u kabini bez da prolazi kroz fitokozmetički proizvod.



**Obratite posebnu pažnju na ispuštanje pare. Radi visoke temperature raspršivača, držite se na odgovarajućoj udaljenosti.**

### 5 Redovno održavanje



Tuš kada je izrađena od materijala koji su pogodni za brzo čišćenje te onemogućuju eventualne bakterijske naslage na vlastitoj površini. Savjetujemo da čišćenje vršite često, radi bolje djelotvornosti, te da koristite specifične proizvode za svaku upotrebu, a koje možete naći u prodaji kod naših preprodavača i servisnih centara.



U slučaju da želite koristiti druga sredstva, pridajte pažnju sljedećim uputama:

- 1) Da bi odstranili eventualne mrlje, upotrijebite, ovisno o vrsti, Svelto, Nelsen, Argentil ili pastu za zube te protrljajte s mekom krpom.
- 2) Da bi odstranili eventualne naslage kamenca na površini, protrljajte meku krpu natopljenu limunom ili octom, po mogućnosti ugrijanim.
- 3) Za sve postupke, upotrijebite meku krpu, a nikad abrazivne ubruse.
- 4) Nemojte nikad koristiti deterdžente u prahu, već samo tekuće deterdžente bez alkohola i amonijaka, kao na primjer Svelto ili Nelsen.
- 5) Pazite da ne upotrijebite aceton, amonijak ili proizvode na njihovoj bazi jer isti trajno oštećuju kadu. Isto vrijedi i za proizvode koji sadrže mravlju kiselinu ili formaldehid.
- 6) Vrata se u svrhe čišćenja lako skidaju djelovanjem na ekscentre kotačića (vidi sliku).

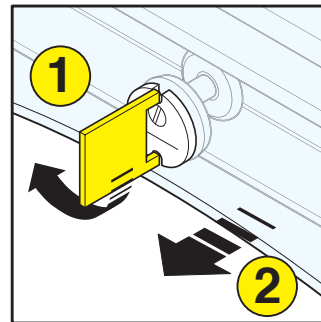

### 6 Izvanredno održavanje

Da bi kabina zadržala sjaj, povremeno primijenite na cijeloj površini običan Polish (Johnson Wax) ili Pronto Spray te protrljajte mekom krpom.

Za odstranjivanje eventualnih ogrebotina, blagih površinskih rezova ili opekline od cigareta, predviđena je Oprema za održavanje koju ćete naći kod naših Ovlaštenih servisnih centara.



U slučaju težih oštećenja te eventualne zamjene oštećenih dijelova, potrebno je obratiti se specijaliziranom osoblju.

**Domino S.r.l. savjetuje da se obratite lokalnom ovlaštenom servisu za sve zahvate održavanja.**

## 7 Napomene

- 1) Instalaciju mora izvršiti kvalificirano osoblje, poštujući važeće nacionalne zakone i odredbe. Proizvođač ne snosi odgovornost za smetnje prouzrokovane nepravilnom instalacijom i upotrebom kade.
- 2) Tuš kade su namijenjene za upotrebu u odgovarajućim prostorijama te ih nije dozvoljeno instalirati na otvorenom.
- 3) Proizvođač ne snosi odgovornost u slučaju da električne instalacije nisu sukladne s normama IEC. Električna instalacija građevine mora odgovarati istim normama i mora biti zaštićena diferencijalnom (zaštitnom) sklopkom, čija diferencijalna vrijednost iznosi 0,03A, a koja ima atestat nadležnog zavoda. Posebno je uputno da provjerite, da li je instalacija uzemljena djelotvorna i sukladna s gore narečenim normama. Električni priključak uređaja za hidromasažu mora biti trajan, pod kontrolom univerzalne sklopke, čiji kontakti imaju otvore od najmanje 3,5 mm, postavljene izvan zona 0, 1, 2, 3, (označene u priručniku: "Zaštitne zone") te udaljene od mjesta ispuštanja vode i mogućeg dodira s vodom.
- 4) Nikad nemojte upotrebljavati aparate uključene u struju dok se nalazite unutar kabine.
- 5) Električni aparati, koji su postavljeni u blizini kabine, moraju biti pričvršćeni tako da ne mogu pasti.
- 6) Ne ostavljajte djecu samu dok koristite kabinu za hidromasažu.
- 7) Ne unosite životinje u kabinu dok je uređaj za hidromasažu uključen.
- 8) Ne koristite tuš kadu za vrijeme oluja.
- 9) Opasnost za zametak: trudnice i jako mala djeca ne smiju koristiti funkcije tuš kabine bez prethodnog savjetovanja s liječnikom.
- 10) U kabini s turskom kupelji, a za vrijeme korištenja te funkcije, obratite posebnu pažnju na ispuštanje pare. Radi visoke temperature raspršivača pare, držite se na uputnoj udaljenosti.
- 11) Mala razlika u temperaturi između predjela nogu i predjela glave normalna je, utoliko što topla para teži uzdizanju.
- 12) Po završetku upotrebe, što vrijedi za sve kućanske aparate, savjetujemo da isključite struju za kabinu, pomaknuvši univerzalnu sklopku, instaliranu na dovodnom vodu, na položaj OFF.
- 13) Proizvod je pod garancijom na osnovi uvjeta navedenih u garantnom listu.



- 14) **Prije nego što sjednete na jastuk, provjerite da li su površine sjedala i jastuka suhe. Eventualna prisutnost vode onemogućuje besprijekorno prianjanje, a time i pričvršćenost jastuka. Kada se postavi na suhe površine, jastuk dobro prianja i neće se odvojiti uporabom vode.**

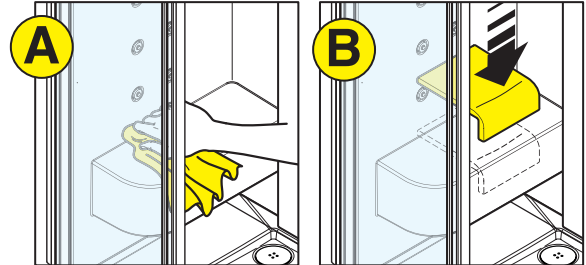



Domino s.r.l.  
Via Valcellina, A-2  
Z.I. Nord  
33097 Spilimbergo / PN / Italy



- IT La società Domino s.r.l. dichiara che il prodotto da Voi acquistato é conforme alle direttive Europee e ai relativi standard normativi attualmente in vigore.
- UK Domino s.r.l. hereby declares that the product that you have purchased is in full compliance with European directives and with the relative safety standards currently in force.
- DE Die Gesellschaft Domino s.r.l. erklärt, dass das von Ihnen erworbene Produkt den EU-Richtlinien und den diesbezüglich geltenden Normvorschriften entspricht.
- FR La société Domino s.r.l. déclare que le produit que vous avez acheté est conforme aux prescriptions des directives européennes actuellement en vigueur.
- ES La sociedad Domino s.r.l. certifica que el producto que usted ha comprado es conforme a las directivas de la Unión Europea y respeta los estándares normativos actualmente en vigor.
- PO A sociedade Domino s.r.l. declara que o produto adquirido pelo cliente está em conformidade com as directivas europeias e com os respectivos padrões normativos actualmente em vigor.
- NL Domino s.r.l. verklaart dat het door u gekochte produkt aan de Europese richtlijnen en geldende normen voldoet.
- GR Η εταιρεία Domino s.r.l. δηλώνει ότι το προϊόν που αποκτήσατε είναι κατασκευασμένο σε συμμόρφωση με τις Ευρωπαϊκές Οδηγίες και τα ισχύοντα τεχνικά πρότυπα.
- CSI Компания Domino s.r.l. заявляет, что приобретенная вами продукция соответствует Европейским нормам, а также соответствующим нормативным стандартам, действующим в настоящее время.
- SLO Družba Domino s.r.l. izjavlja, da je ta proizvod v skladu z evropskimi direktivami in z veljavnimi predpisanimi standardi.
- HR Tvrtka Domino s.r.l. izjavljuje da je ovaj proizvod sukladan europskim direktivama i važećim propisanim standardima.

- IT La società Domino s.r.l. si riserva il diritto di apportare modifiche al prodotto in qualsiasi momento senza dare alcun avviso.
- UK Domino s.r.l. reserves the right to modify the product at any time without prior notice.
- DE Die Gesellschaft Domino s.r.l. behält sich das Recht vor, ohne Vorbescheid jederzeit Abänderungen vorzunehmen.
- FR La société Domino s.r.l. se réserve le droit de modifier le produit sans aucun préavis.
- ES La Sociedad Domino s.r.l. se reserva el derecho de aportar modificaciones al producto sin previo aviso.
- PO O konstruktor reserva-se o direito de produzir alterações no produto sem obrigação de aviso prévio.
- NL De firma Domino s.r.l. behoudt zich het recht voor om veranderingen aan te brengen in het product zonder voorafgaande waarschuwing.
- GR Ο κατασκευαστής διατηρεί το δικαίωμα μετατροπής του προϊόντος, χωρίς προειδοποίηση.
- CSI Фирма Domino s.r.l. оставляет за собой право вносить изменения в изделие без предварительного уведомления.
- SLO Družba Domino s.r.l. si pridržuje pravico do prinošenja sprememb v izdelke, v katerem koli trenutku ter brez predhodnega sporočila.
- HR Društvo Domino s.r.l. pridržava pravo na unošenje promjena u proizvode, u bilo kojem trenutku te bez prethodnog obavještenja.

Domino srl  
via valcellina, A-2  
Z. I. Nord  
33097 Spilimbergo / Pn / Italy  
T +39 0427 587111  
F +39 0427 50304  
e-mail: [info@dominospa.com](mailto:info@dominospa.com)  
[www.albatros-idromassaggi.com](http://www.albatros-idromassaggi.com)

***Sanitec Group***

