

ИНСТРУКЦИЯ

Для правильной установки изделия читайте внимательно наши инструкции по монтажу, приведенные в приложенном учебнике. Неправильная установка изделия может причинить физический ущерб людям, вещам и животным. Фирма не отвечает за возможный ущерб, вызванный неправильной установкой.

Для правильного пользования изделием читайте инструкции, приведенные в этом учебнике. Это изделие должно быть использовано согласно своему назначению. Изготовитель не отвечает за возможный ущерб, вызванный неправильным использованием изделия.

Это изделие обращено исключительно к людям. Дети и инвалиды могут пользоваться гидромассажем только под постоянным надзором. В особых случаях (напр: пожилые люди, сердечные больные, люди страдающие гипертонией, беременные женщины), до пользования гидромассажем нужно спросить заранее совета у врача. В первое время использование гидромассажной ванны должно быть минимальным (продолжительность несколько минут). В дальнейшем можно постепенно продлить этот срок, но все еще учитывая общее состояние здоровья потребителя.

Во время пользования гидромассажем будьте внимательны и не загромождайте отверстия всасывания (нужны для засасывающего вихря воды) предметами или частями человеческого тела и в частности не приближайте волосы к этим самым отверстиям.

Будьте внимательны и не загромождайте воздухозаборники (то есть место между полом и панелей ванны или отверстия панели контроля для встроенной ванны).

Когда не используете гидромассаж, отключайте электрическое питание при помощи магнитотермического биполярного выключателя, поставленного над устройством.

В случае неисправности или плохого функционирования изделия обратиться, если гарантийный срок еще действителен, единственно к квалифицированному персоналу. Фирма не отвечает за возможные неисправности, вызванные неправильным ремонтом.

Сохраните этот учебник для возможного будущего просмотра.

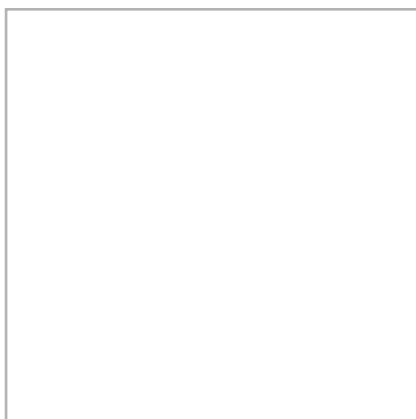

ГИДРОМАССАЖ И ЕГО БЛАГОПРИЯТНОЕ ЭСТЕТИЧЕСКОЕ И ТЕРАПЕВТИЧЕСКОЕ ВЛИЯНИЕ

Гидромассаж - это массирующее воздействие на человеческое тело, которое достигается посредством смешения воды и воздуха. Два этих элемента, смешанные между собой, производят микропузырки которые через специальные отверстия, регулируемые по интенсивности флюса, производят массаж.

Благодаря этому эффекту гидромассаж используется в медицине, где достигаются отличные терапевтические результаты. Действительно, термотерапия, лечение массажем и лечение движением объединяют в гидромассаже свои особенности, которые в противном случае потребовали бы раздельных процедур.

Гидромассаж - это отличный стимулятор кровообращения, обмена веществ и лимфатической циркуляции: гидромассаж полезен при ревматических и травматических формах, но также является приятным моментом релакса, для восстановления хорошего самочувствия и физической формы.

В том, что касается красоты гидромассаж берет на себя важные функции: укрепляет и усиливает защитную реакцию кожи от внешнего воздействия, борется с жировыми отложениями и чрезмерной тучностью. Кроме этого Теуко, в сотрудничестве с лабораторией, приготовила пять гидроэссенции, которые обладают следующими качествами: расслабляющий эффект, очищающий, увлажняющий, для похудения и укрепляющий. Эти смеси растворяются в воде для достижения наиболее эффективного гидромассажа.

ГИДРОМАССАЖ ТЕУКО ТЕХНОЛОГИЯ ХОРОШЕГО САМОЧУВСТВИЯ

Все ванны с гидромассажем Теуко основываются на характеристиках, которые гарантируют высочайший уровень качества, функциональности, надежности и гигиены.

Эффективность массажа определяется хорошим качеством смеси воздуха и воды, которая поступает из специальных отверстий, расположенных поблизости от частей человеческого тела, нуждающихся в наибольшем внимании; кроме этого струя воды, выходящая из отверстия, может быть ориентирована по желанию, что позволяет персонализировать массаж. Гигиена же обеспечивается многообразными системами, предназначенными для этой цели: Идро Клиэн Систем, которая благодаря герметическому и автоматическому закрытию отверстий для выброса воды и всасывания воздуха гарантирует изоляцию всего устройства от мыла и других осадков, когда ванна используется обычным, традиционным образом; дренажная система,

которая устраняет риск осадка воды в трубах после использования гидромассажа.

Кроме этого устройство гидромассажа снабжено системой автоматической дезинфекции, которая гарантирует совершенную чистоту устройства и ванны по окончании гидромассажа

Максимальная надежность ванны и устройства гарантированы качеством выбранных материалов и решение технических вопросов, как например автоматическая остановка устройства в действие когда вода не достигает уровня, необходимого для правильного функционирования гидромассажа, что позволяет предотвратить перегрев насоса.

И наконец максимальное внимание уделяется безопасности потребителя, благодаря соответствию системы всем существующим нормам, о чем свидетельствуют сертификаты лучших европейских марок, входящих в состав ванн с гидромассажем Теуко.

Кроме того гидромассажные системы удостоены национального российского сертификата



ФУНКЦИОНИРОВАНИЕ ГИДРОМАССАЖА.

Смесь воздуха и воды выходит из отверстий. Затем вода всасывается отверстиями и снова поступает в процесс циркуляции устройства.

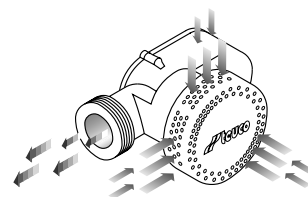
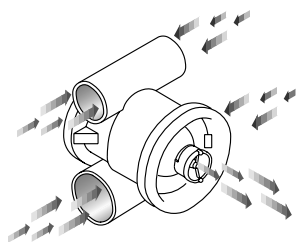

ГИДРОМАССАЖ НЕ РАБОТАЕТ.

Вода не может циркулировать в трубах, поскольку отверстия для выхода струй воды и отверстия для всасывания закрыты.

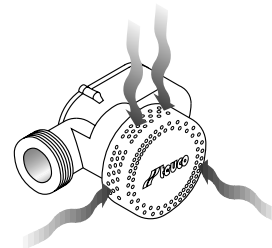
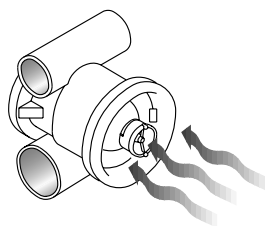

КОГДА И КАК ИСПОЛЬЗОВАТЬ ГИДРОМАССАЖ

Учитывая расслабляющий и регенирирующий эффект гидромассажа, лучше всего делать гидромассаж после занятия спортом, по прошествии длительного времени после еды и в любом случае по окончании пищеварения.

То что касается температуры воды, вода должна поддерживаться на постоянной температуре около 37°, чтобы достичь хорошего результата гидромассажа.

Очень важна также длительность гидромассажа, которая может варьироваться от 15 до 20 минут в зависимости от человека.

СПЕЦИФИКАЦИЯ КЛАВИАТУРЫ

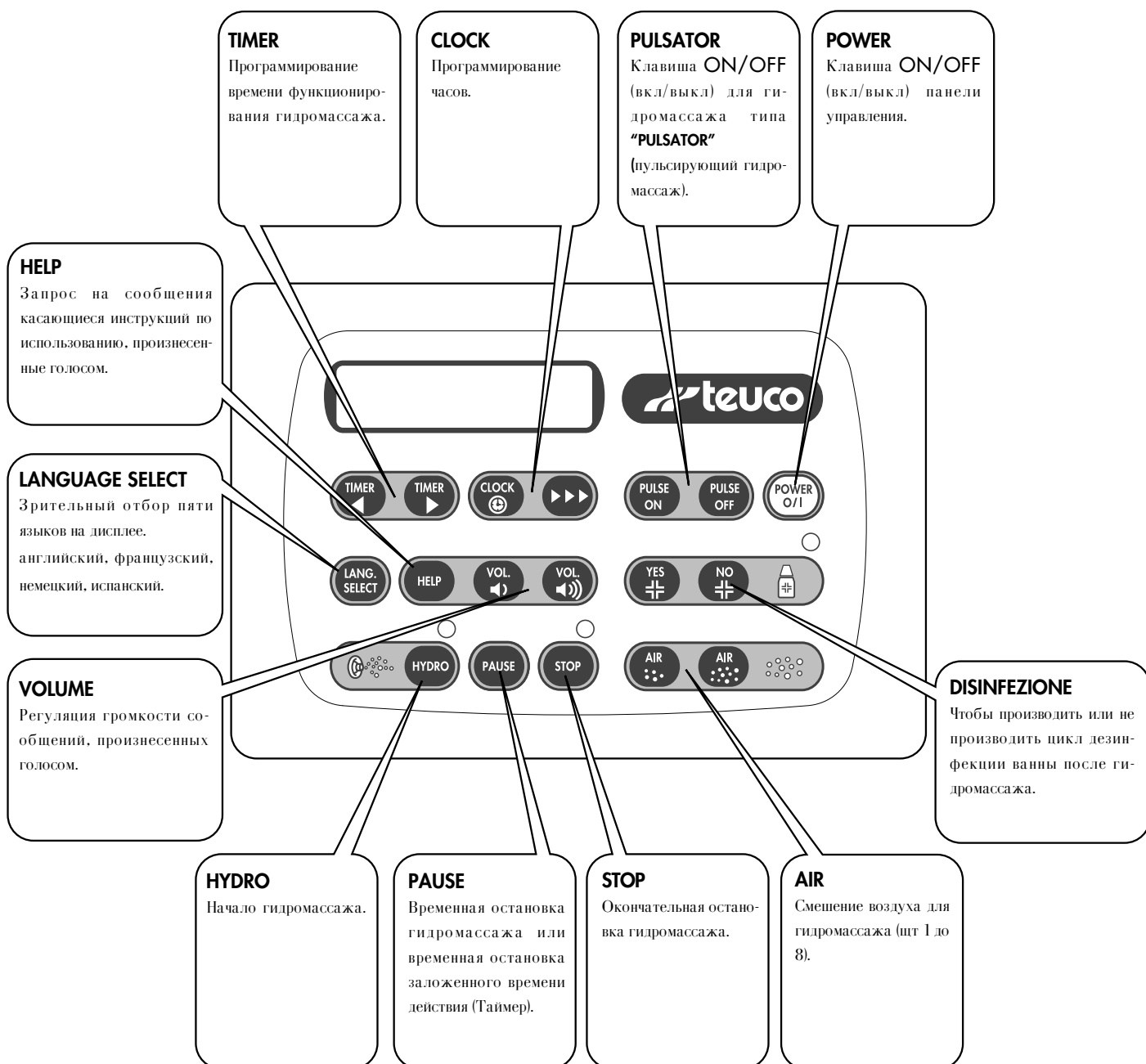

Эта клавиша, если присутствующая, включает или выключает функцию нагревателя для полотенец (изд. 286).

ПРИВЕДЕНИЕ В ДЕЙСТВИЕ ПАНЕЛИ УПРАВЛЕНИЯ

Нажимая клавишу **"POWER"**, вы можете получить доступ ко всем функциям электронной панели управления. При включении, на дисплее на несколько секунд появится сообщение **"WAIT!!"** (ПОДОЖДИТЕ), а затем появятся следующие сообщения: точное время, температура воды в ванне, длительность гидромассажа 30 минут.

P.S.: Когда на дисплее появляется сообщение **"WAIT!!"** (ПОДОЖДИТЕ), невозможно производить никакую операцию, поскольку все клавиши отключаются.

Для того, чтобы отключить панель управления надо снова нажать клавишу **"POWER"**; лампочка соответствующая той клавише погаснет через несколько секунд, а дисплей останется постоянно включенным, показывая время, температуру и надпись **"OFF"** (выкл).

СПЕЦИФИКАЦИЯ ДЕЙСТВУЮЩИХ КЛАВИШЕЙ

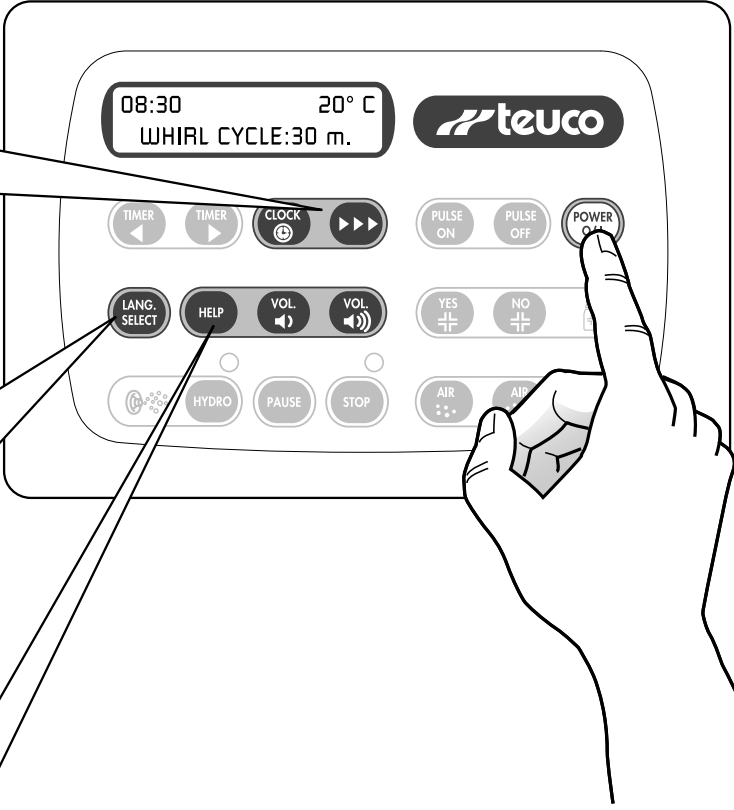

The diagram shows a hand interacting with the control panel. Callouts provide detailed instructions for three specific buttons: CLOCK, LANGUAGE SELECT, and HELP.

CLOCK
 Программирование часов.
 Нажимая на клавишу "CLOCK", цифры указывающие время начнут мигать. Заложить правильное время нажимая на клавишу "▶▶▶". Повторить вышеуказанную операцию для правильной установки минут. Чтобы закончить с функцией Программирование часов снова нажать клавишу "CLOCK".

P.S.: Программирование часов должно быть осуществлено каждый раз, когда пропадает электроэнергия.

LANGUAGE SELECT
 Нажимая на клавишу "LANGUAGE SELECT" можно отобразить на дисплее один из пяти языков: английский, французский, немецкий, испанский.

HELP
 Нажимая на клавишу "HELP" можно получить инструкции по использованию при помощи произнесенных голосом сообщений. Клавиши "Vol. -" и "Vol. +" позволяют увеличить или уменьшить громкость.

КАК ДОСТИЧЬ НЕМЕДЛЕННОГО ГИДРОМАССАЖА

Проверить, чтобы ванна была наполнена до уровня, когда вода полностью покрывает отверстия для выброса струй гидромассажа.

Во время функционирования гидромассажа **НЕ ИСПОЛЬЗОВАТЬ** мыло, масла для мытья или продукты, образующие пену. Эти продукты могут быть использованы, когда гидромассаж не функционирует.

Проверить, чтобы панель управления была включена а то нажать клавишу "POWER".

Чтобы привести в действие гидромассаж, нажать клавишу "HYDRO"; гидромассаж начнет свое действие через 10 секунд.

На дисплее появляется время, запрограммированное для гидромассажа; по прошествии времени цифры на дисплее уменьшаются до полной остановки гидромассажа.

P.S.: Если при нажатии клавиши "HYDRO" гидромассаж не функционирует и на дисплее появляется надпись "AGGIUNGI ACQUA!!" (ДОБАВЬ ВОДУ), это означает, что в ванну не было налито достаточное количество воды, поэтому надо позаботиться о дальнейшем наполнении ванны, чтобы гидромассаж начал действовать.

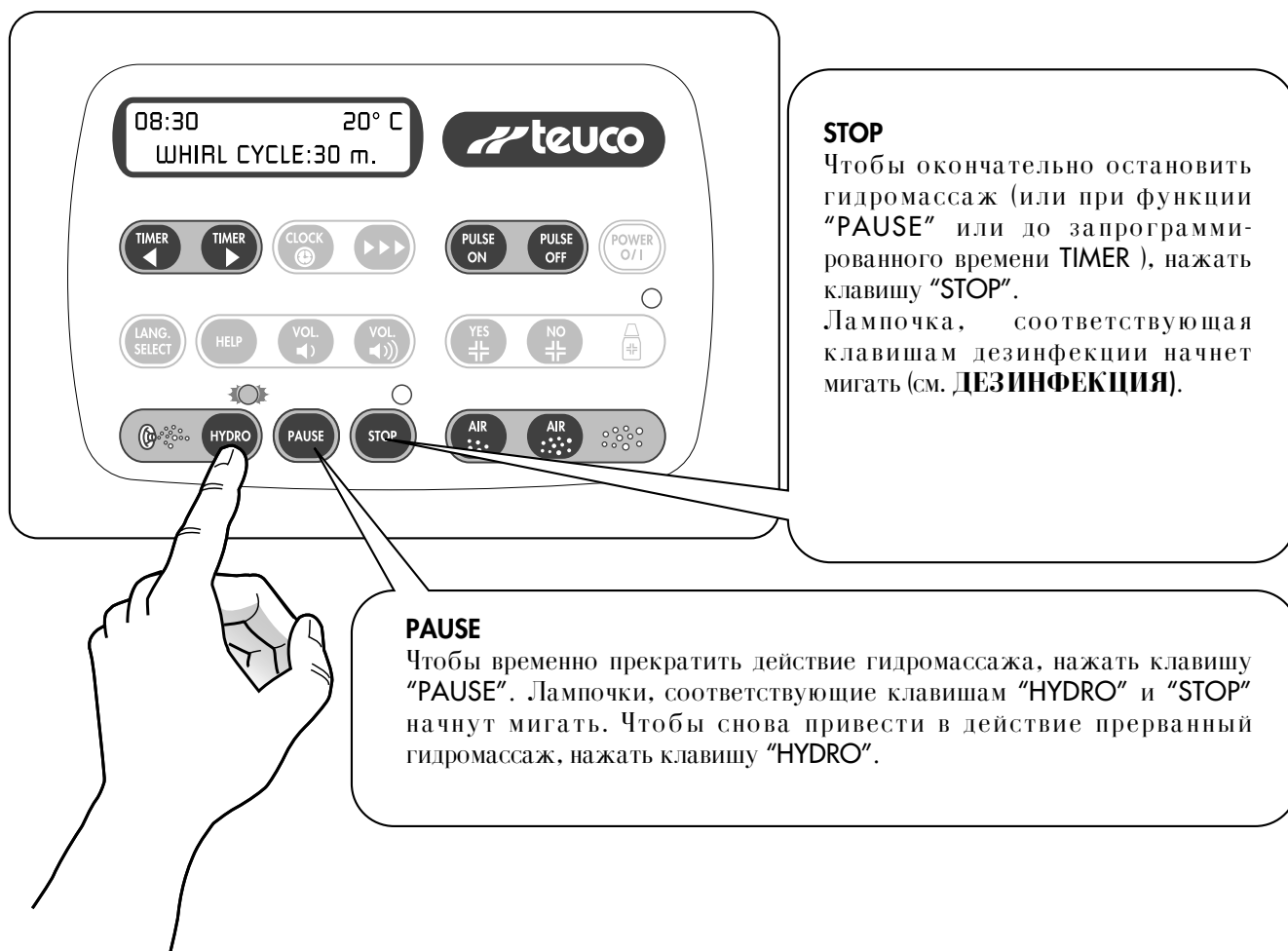

ДОПОЛНИТЕЛЬНЫЕ ФУНКЦИИ

TIMER

Чтобы запрограммировать время функционирования гидромассажа, нажать на клавиши "TIMER". Максимально программируемое время - 90 минут. Можно изменить в любой момент запрограммированное время снова нажимая клавиши "TIMER".

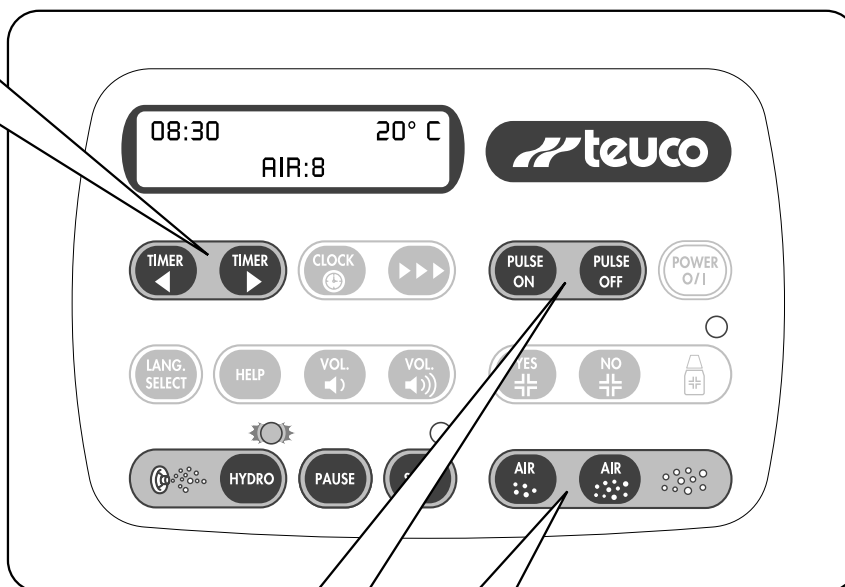

PULSATOR

Для проведения гидромассажа типа PULSATOR нажать "PULSE ON". Для прерывания этого эффекта нажать "PULSE OFF". (Функция может быть запрошена только при функционирующем гидромассаже).

AIR

Для регуляция количества выбрасываемого воздуха, нажать клавиши "AIR". (Эти клавиши недействительны при функции PULSATOR).

ОТВЕРСТИЯ ДЛЯ СТРУЙ ГИДРОМАССАЖА

Струи воды, выходящие из специальных отверстия, могут быть направлены в определенном направлении в зависимости от личных потребностей. Кроме этого можно регулировать количество воды, проходящей через каждое отдельное отверстие, до полного закрытия этого отверстия; для этого надо вращать по часовой стрелке соответствующую форсунку.

P.S.: Будьте внимательны и не ориентируйте отверстия для выброса струй гидромассажа в направлении отверстий всасывания; это могло бы спровоцировать пониженное давление системы и последующую остановку электропомпы.

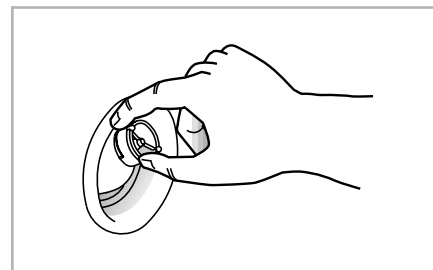

РЕГУЛЯЦИЯ ПРОПУСКНОЙ СПОСОБНОСТИ ВОДЫ Л/Мин.		РЕГУЛЯЦИЯ ПРОПУСКНОЙ СПОСОБНОСТИ ВОЗДУХА Л/Мин.		ДАВЛЕНИЕ УСТРОЙСТВА ГИДРОМАССАЖА БАР	ОРИЕНТИРОВАНИЕ ВО ВСЕХ НАПРАВЛЕНИЯХ
Закрыто	Открыто макс.	Закрыто	Открыто макс.		
0	50	0	35	0,7±1	24°

ДЕЗИНФЕКЦИЯ

Другая важная функция - это дезинфекция целой системы, которая автоматически производится самой системой и гарантирует совершенную гигиену.

• Если вы желаете провести дезинфекцию, надо выйти из ванны и нажать клавишу "YES".

При выходе из ванны уровень воды понизится на несколько сантиметров; если этот уровень недостаточен, на дисплее появится надпись "ADD WATER!!" (ДОБАВЬ ВОДУ).

Таким образом надо добавить воду, чтобы на дисплее появилась надпись "DISINFECTION.." и чтобы начался цикл дезинфекции. В процессе дезинфекции автоматически производятся следующие операции:

- подача в ванну, при помощи диспенсера, дезинфицирующей жидкости;
- функционирование устройства гидромассажа на протяжении приблизительно одной минуты;
- пауза 10 минут во время действия дезинфицирующей жидкости внутри устройства ;
- закрытие отверстия всасывания.

После завершения цикла, спустить воду из ванны.

P.S.: Во время цикла дезинфекции все клавиши электронной панели управления не функционируют, за исключением клавиш "STOP" и "POWER", при помощи которых можно преждевременно закончить цикл дезинфекции.

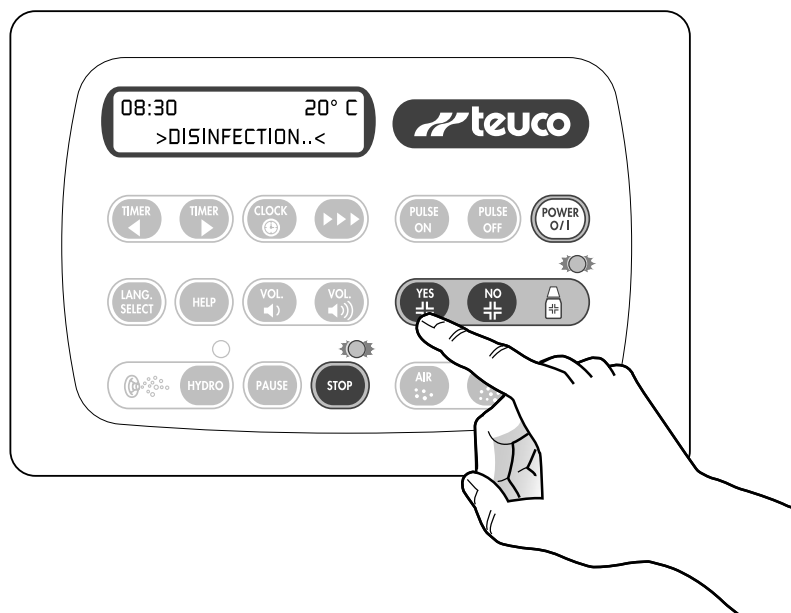

• Если же нет желания проводить дезинфекцию, нажать клавишу "NO", после чего спустить воду из ванны.

Для проведения другого гидромассажа, произвести операции, описанные выше.

ДИСПЕНСЕР

Диспенсер - это устройство, которое обеспечивает автоматическое поступление дезинфицирующей жидкости в ванну. Чтобы зарядить устройство налить дезинфицирующую жидкость в соответствующую емкость.

P.S.: Для проведения процесса дезинфекции использовать дезинфицирующую жидкость, поставляемую Teuco.

В случае, если в диспенсере не будет хватать дезинфицирующей жидкости, на электронной панели появится надпись "ADD DISINFECTANT" (ДОБАВЬ ДЕСИНФИЦИРУЮЩУЮ ЖИДКОСТЬ). После добавления жидкости автоматически возобновляется цикл дезинфекции.

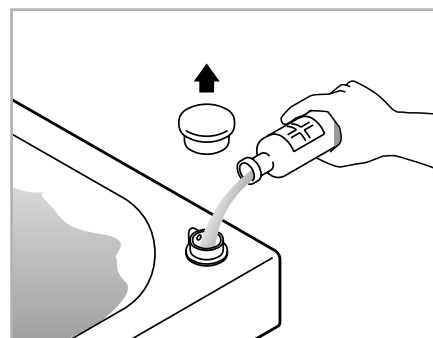

ТЕКУЩИЙ РЕМОНТ

СТРАОРДИНАРНЫЙ ТЕКУЩИЙ РЕМОНТ

(Напр: замена помпы, блока контроля, блока мощности...) В случае поломки устройства обратиться в ближайший Центр Технического Обслуживания Теуко.

Фирма не отвечает за возможные неисправности, вызванные плохим обращением с устройством.

ОЧИСТКА ПОВЕРХНОСТЕЙ ИЗ АКРИЛОВОГО МАТЕРИАЛА И АКСЕССУАРОВ

Теуко осуществляет регулярное тестирование находящихся на рынке продуктов для очистки гладких поверхностей. Обыкновенные чистящие средства могут быть применены для очистки поверхностей с помощью губки или мягкой тряпки. После очистки ополаскивать поверхности водой. Специальные чистящие средства, используемые, например, для удаления водного камня, имеют щелочной состав, который может повредить покрашенные поверхности (например, стойки и направляющие душевых, гидромассажных кабин и гидромассажных саун, краны и т.д.). Данные составы должны быть применены с большой осторожностью и при крайней необходимости, немедленно ополаскивая очищаемые поверхности водой. Для осушения поверхностей использовать замшу, которая обеспечивает эффективную очистку, не оставляя следов. НЕ ПРИМЕНЯТЬ АБРАЗИВНЫЕ ЧИСТЯЩИЕ СРЕДСТВА, СПИРТ ИЛИ ВЕЩЕСТВА, СОДЕРЖАЩИЕ СПИРТ, АЦЕТОН ИЛИ ДРУГИЕ РАСТВОРИТЕЛИ. Для поддержания блеска поверхностей периодически протереть их обыкновенной полировальной пастой.

ЧИСТКА ОТВЕРСТИЙ ДЛЯ СТРУЙ ГИДРОМАССАЖА

Используя специальный ключ (1), разобрать отверстие, вынимая все его детали. Сфера (6) может быть дополнительно разобрана, отвинчивая форсунку и нажимая на язычок блокировки в пункте, указанном стрелкой.

Для чистки использовать только воду.

P.S.: В процессе сборки отверстия надо обратить внимание на то, чтобы прокладка (2) была бы как следует расположена в соответствующем гнезде отверстия (3) а прокладка (4) в соответствующем гнезде зажимного кольца (5). Чтобы достичь хорошего функционирования отверстий, надо закручивать зажимное кольцо без усилий.

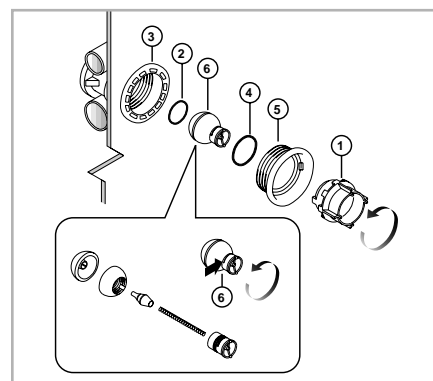

ЧИСТКА ОТВЕРСТИЯ ВСАСЫВАНИЯ

Снять винт (1).

Разобрать зажимное кольцо (2) вращая его против часовой стрелки.

Затем разобрать затвор (3).

Для чистки использовать только воду.

P.S.: При сборке обращать внимание на то, чтобы затвор (3) был закручен до конца.

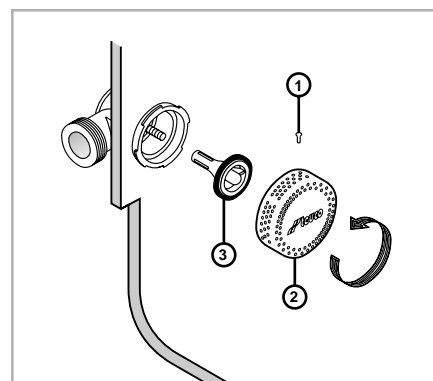

УНИЧТОЖЕНИЕ ЦАРАПИН, ПОРЕЗОВ И ОЖОГОВ ОТ СИГАРЕТ

В первую очередь убедиться, что царапина или след от сигареты повредили только поверхность акрилового материала.

Удаление таких повреждений должно выполняться специалистом при помощи необходимых инструментов.

